

de en fr
it nl

Schneider
Electric

SpaceLogic KNX Switch/Blind Master

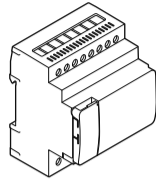

MTN6705-0008



http://go2se.com/ref=MTN6705-0008



	2300 W (230 V) 1150 W (110 V)		1200 VA (230 V) 600 VA (110 V)	R	2300 W (230 V) 1150 W (110 V)
	2300 W (230 V) 1150 W (110 V)		1500 VA (230 V) 750 VA (110 V)	C	10 AX, max 140 µF
	200 W (230 V) 60 W (110 V)		1000 VA (230 V) 500 VA (110 V)	L	10 A, cosφ = 0,6

(IEC 60669-2-5)

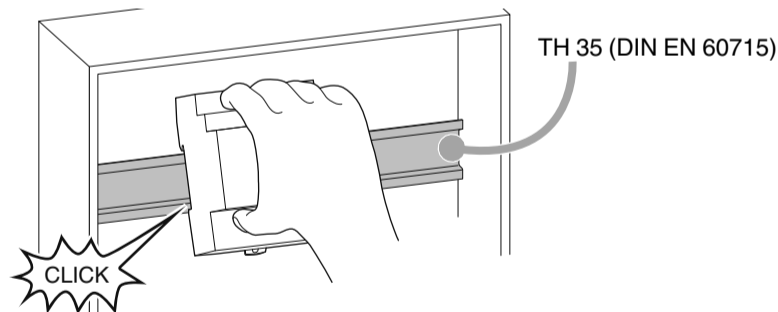
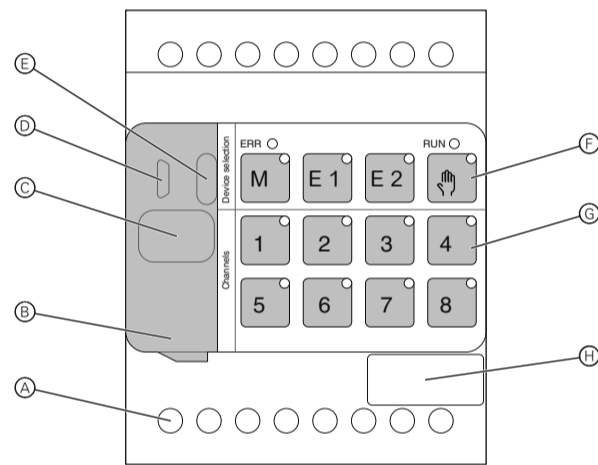

de SpaceLogic KNX Schalter/
Jalousie 8-fach, Master

Über dieses Dokument

In diesem Dokument finden Sie alle Informationen für eine sichere Montage.

Sie finden weiterführende Produktinformationen im Internet -> Siehe QR-Code

Für Ihre Sicherheit

GEFAHR
Lebensgefahr durch elektrischen Schlag, Explosion oder Lichtbogen.

Eine sichere Elektroinstallation muss von qualifizierten Fachkräften ausgeführt werden. Qualifizierte Fachkräfte müssen fundierte Kenntnisse in folgenden Bereichen nachweisen:

- Anschluss an Installationsnetze
- Verbindung mehrerer elektrischer Geräte
- Verlegung von Elektroleitungen
- Anschluss und Errichtung von KNX-Netzwerken
- Sicherheitsnormen, örtliche Anschlussregeln und Vorschriften

Die Nichtbeachtung dieser Anweisungen führt zum Tod oder zu schweren Verletzungen.

GEFAHR
Lebensgefahr durch elektrischen Schlag.
Bei offenem Klappdeckel des Geräts ist die Schutzart IP20 nicht gewährleistet.

- Bei eingebautem Gerät den Klappdeckel geschlossen halten.

Die Nichtbeachtung dieser Anweisungen führt zum Tod oder zu schweren Verletzungen.

Gerät kennenlernen

Der SpaceLogic KNX Schalter/Jalousie 8-fach, Master ist ein KNX Aktor, der max. 8 Verbraucher schaltet oder max. 4 Jalousiemotoren mit Endschaltern steuert.

Sie können maximal zwei Erweiterungen anschließen.

Anschlüsse und Bedienelemente

-
- Ⓐ Lastanschlüsse
- Ⓑ Klappdeckel
- Ⓒ Busanschluss
- Ⓓ Service-Anschluss
- Ⓔ Programmier Taste mit Programmier-LED
- Ⓕ Funktionstasten mit LEDs
- Ⓖ Master-Taste, Extension 1/Extension 2-Taste, Hand-Taste
- Ⓗ Kanal-Tasten
- Ⓘ Modul-Schnittstelle mit Kappe

Montage und Anschluss

Montieren

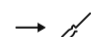

WARNUNG
Lebensgefahr durch elektrischen Schlag. Das Gerät kann beschädigt werden.
Der Sicherheitsabstand nach IEC 60664-1 muss gewährleistet sein. Halten Sie zwischen den Einzeladern der 230 V-Leitung und der KNX-Leitung (Ⓐ) einen Abstand von mindestens 4 mm ein.

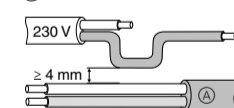

WARNUNG
Risiko of death from electric shock.
Nur Geräte mit einer Basisisolierung neben dem Gerät montieren.
Die Nichtbeachtung dieser Anweisung kann zum Tod oder zu schweren Verletzungen führen.

en SpaceLogic KNX Switch/Blind
Master

About this document

You can find all the information required for safe installation in this document.

More detailed product information is available on the Internet -> See QR code.

For your safety

DANGER
HAZARD OF ELECTRIC SHOCK, EXPLOSION, OR ARC FLASH

Safe electrical installation must be carried out only by skilled professionals. Skilled professionals must prove profound knowledge in the following areas:

- Connecting to installation networks
- Connecting several electrical devices
- Laying electric cables
- Connecting and establishing KNX networks
- Safety standards, local wiring rules and regulations

Failure to follow these instructions will result in death or serious injury.

DANGER
Risk of death from electric shock.

If the flap lid of the device is open, protection rating IP20 is not assured.

- When the device is installed, keep the flap lid closed.

Failure to observe these instructions will lead to death or serious injuries.

Getting to know the device

The SpaceLogic KNX Switch/Blind Master is a KNX actuator that switches max. 8 loads or controls max. 4 blind motors with limit switches.

You can connect a maximum of two extension devices.

Connections and operating elements

-
- Ⓐ Load connections
- Ⓑ Flap lid
- Ⓒ Bus connection
- Ⓓ Service connector
- Ⓔ Programming button with programming LED
- Ⓕ Function buttons with LEDs
- Ⓖ Master push-button, Extension 1/Extension 2 push-button, Manual push-button
- Ⓗ Channel push-buttons
- Ⓘ Link interface with cap

Installation and connection

Installing



WARNING
Risk of death from electric shock. The device can be damaged.
Safety clearance must be guaranteed in accordance with IEC 60664-1. There must be at least 4 mm between the individual cores of the 230 V supply cable and the KNX line (Ⓐ).

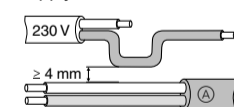

WARNING
Risk of death from electric shock.
Only install devices with at least basic insulation next to the device.
Failure to observe this instruction can result in death or serious injury.

fr SpaceLogic KNX Commutateur/
Volet maître

À propos de ce document

Vous trouverez dans ce document toutes les informations nécessaires à une installation sécurisée.

Des informations plus détaillées sur le produit sont disponibles sur Internet -> voir le code QR.

Pour votre sécurité

DANGER
RISQUE DE DÉCHARGE ÉLECTRIQUE, D'EXPLOSION OU DE COUP D'ARC

L'installation électrique répondant aux normes de sécurité doit être effectuée par des professionnels compétents. Les professionnels compétents doivent justifier de connaissances approfondies dans les domaines suivants :

- Raccordement aux réseaux d'installation
- Raccordement de différents appareils électriques
- Pose de câbles électriques
- Connexion et établissement de réseaux électriques KNX
- Normes de sécurité, règles et réglementations locales pour le câblage

Le non-respect de ces instructions peut entraîner la mort ou de graves blessures.

DANGER
Risque de mort par choc électrique.

Si le couvercle rabattable de l'appareil est ouvert, la protection IP20 n'est pas assurée.

- Lorsque l'appareil est installé, maintenez le couvercle rabattable fermé.

Le non-respect de ces instructions peut entraîner la mort ou de graves blessures.

Apprendre à connaître l'appareil

Le maître de commutation/volet SpaceLogic KNX est un actionneur KNX qui commute au maximum 8 charges ou qui contrôle max. 4 moteurs de volet avec interrupteurs de fin de course.

Vous pouvez connecter au maximum deux équipements d'extension.

Connexions et éléments de fonctionnement

-
- Ⓐ Raccords de charge
- Ⓑ Couvercle rabattable
- Ⓒ Connexion bus
- Ⓓ Connecteur de service
- Ⓔ Bouton de programmation avec LED Programmation
- Ⓕ Boutons de fonction avec LED bouton-poussoir maître, bouton-poussoir Extension 1/Extension 2, bouton-poussoir manuel
- Ⓗ Boutons-poussoirs de canal
- Ⓘ Interface de liaison avec capuchon

Installation et connexion

Installation



AVERTISSEMENT
Risque de mort par choc électrique. L'appareil peut être endommagé.
Respecter les distances de sécurité conformément à la norme CEI 60664-1. Il doit y avoir au moins 4 mm entre les âmes individuelles du câble d'alimentation 230 V et la ligne KNX (Ⓐ).

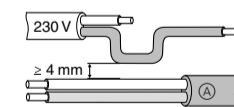

AVERTISSEMENT
Risque de mort suite à un choc électrique.
N'installez que les appareils avec au moins une isolation de base à côté de l'appareil.
Le non-respect de cette instruction peut entraîner la mort ou des blessures graves.

it Master commutazione/tenda alla
veneziana SpaceLogic KNX

Informazioni sul documento

In questo documento sono disponibili tutte le informazioni necessarie per un'installazione sicura.

Informazioni più dettagliate sul prodotto sono disponibili in Internet -> vedi codice QR.

Per la vostra sicurezza

PERICOLO
PERICOLO DI SCOSSE ELETTRICHE, ESPLOSIONI O ARCHI ELETTRICI

Un'installazione elettrica sicura deve essere eseguita solo da professionisti qualificati. I professionisti qualificati devono dimostrare una profonda conoscenza nelle seguenti aree:

- Connessione a reti di installazione/Connecting to installation networks
- Collegamento di più dispositivi elettrici
- Posizione di cavi elettrici
- Collegamento e realizzazione di reti KNX
- Standard di sicurezza, norme e regolamenti locali sui cablaggi

La mancata osservanza di queste istruzioni può determinare la morte o lesioni gravi.

PERICOLO
Rischio di morte per scosse elettriche.
Se il coperchio del dispositivo è aperto, il grado di protezione IP20 non è garantito.

- Quando il dispositivo è installato, tenere chiuso il coperchio.

La mancata osservanza di queste istruzioni può causare lesioni personali gravi, anche letali.

Descrizione del dispositivo

Il master commutazione/tenda alla veneziana SpaceLogic KNX è un attuatore KNX che commuta al massimo 8 carichi o controlla max. 4 motori delle veneziane con finocorsa.

È possibile collegare al massimo due dispositivi di estensione.

Collegamenti ed elementi di comando

-
- Ⓐ Collegamenti del carico
- Ⓑ Coperchio
- Ⓒ Collegamento al bus
- Ⓓ Connettore di servizio
- Ⓔ Pulsante di programmazione con LED di programmazione
- Ⓕ Pulsanti funzione con LED pulsante master, pulsante estensione 1/estensione 2, pulsante manuale
- Ⓗ Pulsanti canale
- Ⓘ Interfaccia collegamento con manopola

Installazione e collegamento

Installazione



AVVERTENZA
Pericolo di morte per folgorazione. Il dispositivo può danneggiarsi.
Lo spazio di sicurezza deve essere garantito conformemente a IEC 60664-1. Tra i singoli conduttori del cavo di alimentazione da 230 V e la linea KNX (Ⓐ) devono esserci almeno 4 mm.

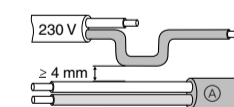

AVVERTENZA
Rischio di morte per folgorazione.
Installare solo dispositivi con almeno un isolamento di base vicino al dispositivo.
In caso contrario potrebbero derivare lesioni gravi o la morte.

nl SpaceLogic KNX-switch/
jalozie-master

Over dit document

In dit document vindt u alle informatie die nodig is voor een veilige installatie.

Meer gedetailleerde productinformatie vindt u op het internet -> zie QR-code.

Voor uw veiligheid

GEVAAR
RISICO OP ELEKTRISCHE SCHOK, EXPLO-SIE, OF OVERSLAG

Een veilige elektrische installatie mag alleen worden uitgevoerd door ervaren deskundigen. Ervaren deskundigen moeten een grondige kennis hebben van het volgende:

- Aansluiting op elektriciteitsnetwerken
- Aansluiten van meerdere elektrische apparaten
- Leggen van elektrische leidingen
- Aansluiten en tot stand brengen van KNX-netwerken
- Veiligheidsnormen, lokale bedravingsvoorschriften

Als deze instructies niet worden opgevolgd, heeft dit de dood of ernstige verwondingen tot gevolg.

GEVAAR
Gevaar voor dodelijk letsel door elektrische schok.

- Als het klapdeksel van het apparaat open is, is beschermingsgraad IP20 niet gewaarborgd.

Als deze instructies niet worden opgevolgd, zal dit leiden tot ernstig of zelfs dodelijk letsel.

Kennismaken met het apparaat

De SpaceLogic KNX-switch/jalozie-master is een KNX-actor die max. 8 belastingen of regelementen max. 4 jaloziemotoren met begrenzingsschakelaars schakelt.

U kunt maximaal twee uitbreidingsapparaten aansluiten.

Aansluitingen en bedieningselementen

-
- Ⓐ Aangesloten belastingen
- Ⓑ Klapdeksel
- Ⓒ Busaansluiting
- Ⓓ Service-aansluiting
- Ⓔ Programmeerknop met programmeer-led
- Ⓕ Functieknoppen met leds
- Ⓖ Master-drukknop, drukknoop voor uitbreiding 1/uitbreiding 2, handmatige drukknoop
- Ⓗ Kanaaldrukknoppen
- Ⓘ Verbindingsinterface met kapje

Installatie en aansluiting

Monteren



WAARSCHUWING
Levensgevaar door elektrische schok. Het apparaat kan beschadigd raken.
Er moet overeenkomstig IEC 60664-1 een veilige afstand in acht worden genomen. Tussen de afzonderlijke kernen van de 230V-voedingskabel en de KNX-lijn (Ⓐ) moet minstens 4 mm liggen.

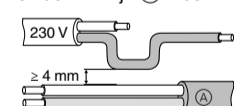

WAARSCHUWING
Levensgevaar door elektrische schok.
Installeer alleen apparaten met minstens een basisisolatie naast het apparaat.
Als u deze instructie niet opvolgt, kan dit leiden tot ernstig of dodelijk letsel.

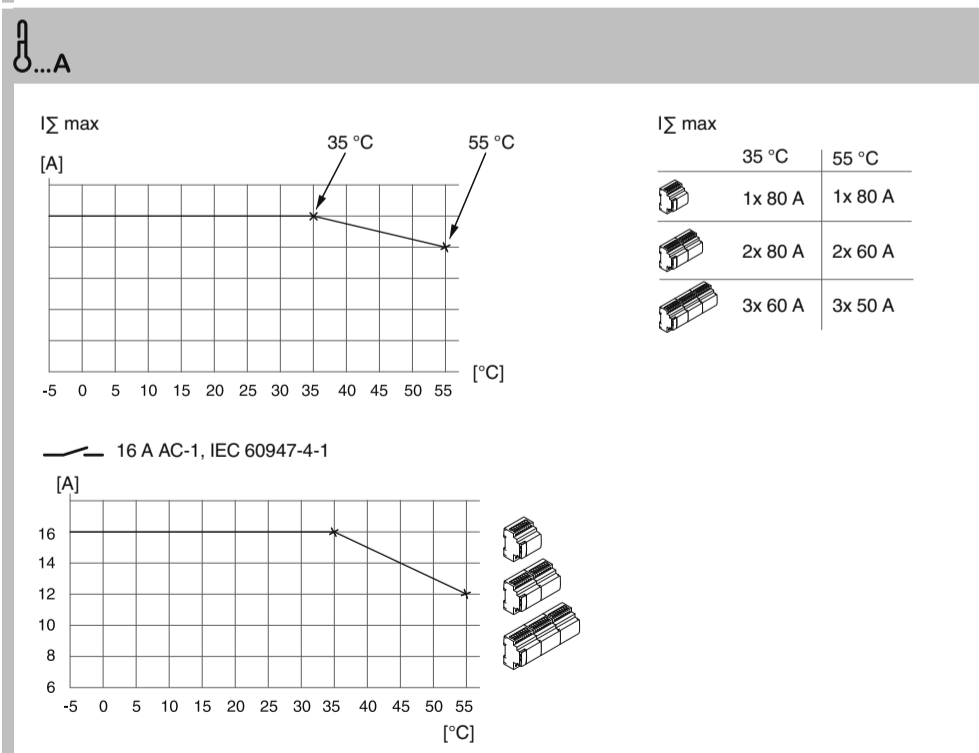
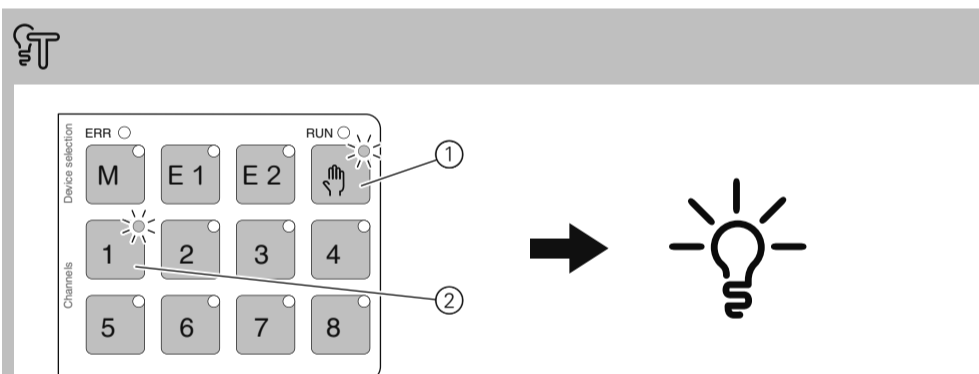
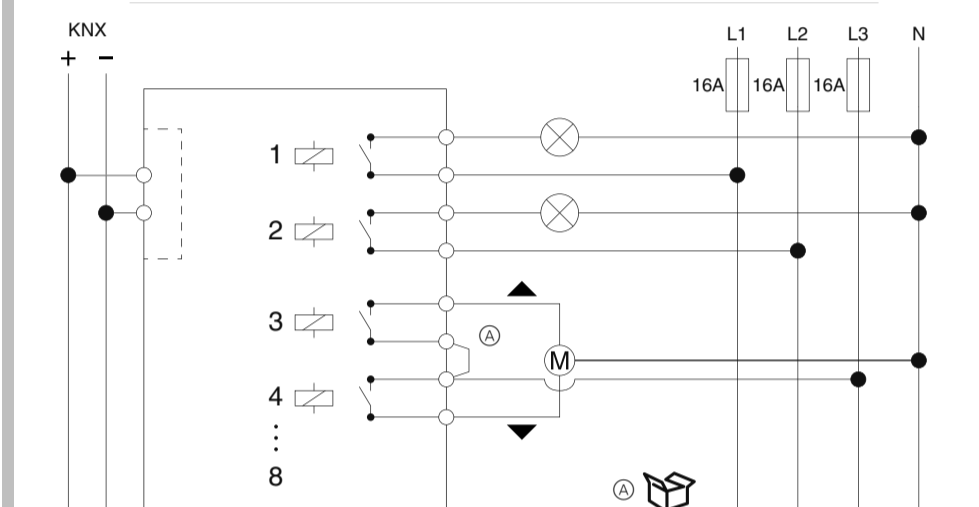
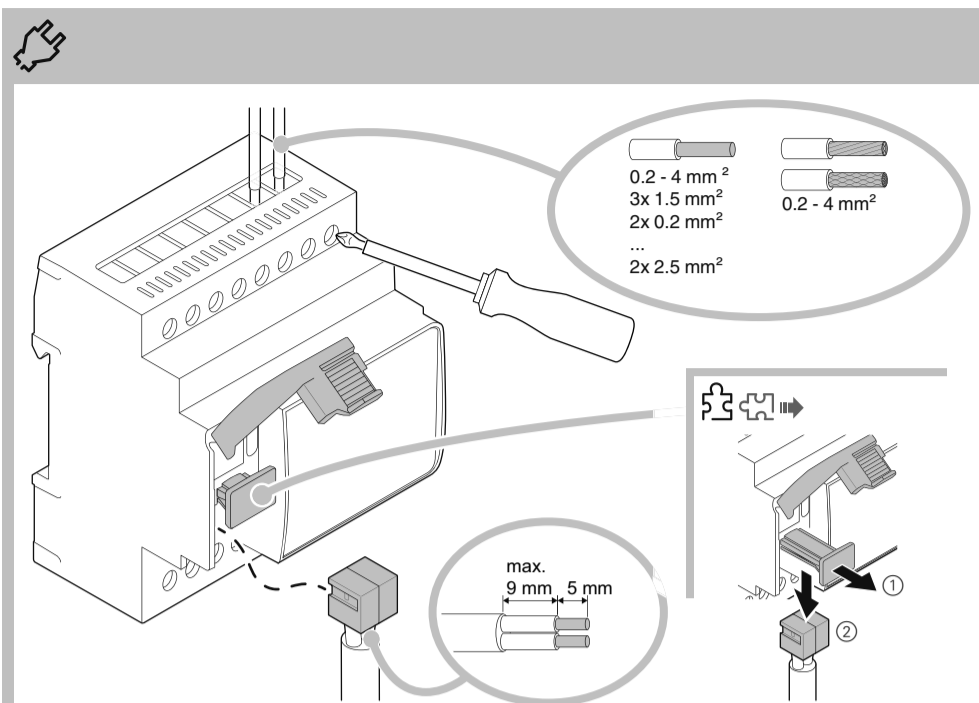

Anschließen

GEFAHR Lebensgefahr durch elektrischen Schlag. Beim Zuschalten der Netzspannung kann an den Ausgängen Spannung anliegen. Die Schaltkontakte können durch starke Erschütterungen beim Transport in den durchgeschalteten Zustand wechseln.

Nach der Hutschienen-Montage:
 • Nur Busspannung zuschalten
 Alle Relais werden in eine definierte Lage versetzt: im Auslieferungszustand auf "Aus" oder abhängig von der ETS-Programmierung.
 Die Master-LED leuchtet, das Tastenfeld zeigt den Status der Kanäle.
 • Am Tastenfeld: eingeschaltete Kanäle ausschalten
 • Busspannung abschalten
 • Verbraucher anschließen
 • Erst die Busspannung dann die Verbraucher-spannung zuschalten

Die Nichtbeachtung dieser Anweisungen führt zum Tod oder zu schweren Verletzungen.
Hinweis
 • Schließen Sie nur einen Motor je Jalousiekanal an.
 • Schließen Sie nur Jalousiemotoren mit Thermoschutz an.
 • Schaltkanäle sind nicht gegeneinander verriegelt. Schließen Sie Jalousiemotoren **nur** an Kanäle an, die als Jalousiekanal konfiguriert sind.
 Die Nichtbeachtung der Anweisungen kann die Jalousiemotoren beschädigen.

Testen
 →
 ① Handschaltung aktivieren
 ② Kanal mit angeschlossener Last wählen
 Die LEDs der gewählten Funktionstasten leuchten. Die angeschlossene Last ist eingeschaltet.

Technische Daten

Versorgungsspannung:	KNX Bus
Master:	ca. 6,5 mA
Master + 1 Erweiterung:	ca. 9 mA
Master + 2 Erweiterungen:	ca. 12,5 mA
Isolierung:	Sichere Trennung zwischen Bus und Netzspannung < 8 W TP1-256 8x Schließer, µ-Kontakt AC 250 V, 50-60 Hz 16 A AC-1, IEC 60947-4-1 10 A, IEC 60669-2-5
Verlustleistung:	< 8 W
KNX-Medium:	TP1-256
Schaltkontakte:	8x Schließer, µ-Kontakt AC 250 V, 50-60 Hz
Nennspannung:	16 A AC-1, IEC 60947-4-1 10 A, IEC 60669-2-5
Nennstrom:	→
Nennleistung:	→
Schalthäufigkeit:	max. 10 pro Minute bei Nennlast →
Gesamtstrom des Geräts:	→
Relaisdaten	
Einschaltstrom:	max. 800 A/200 µs, max. 165 A/20 ms
Mechanische Lebensdauer:	>1x10 ⁶ Schaltungen
Sicherung:	max. 16 A Leitungsschutzschalter
Umgebung	
Temperatur im Betrieb:	-5 °C ... +55 °C →
max. Feuchtigkeit:	93%, keine Betauung
Einsatzhöhe:	bis 2000 m über Meeresspiegel
Widerstand gegen Feuer und Hitze:	Glühdrahtprüfung gemäß IEC 60695
Anschlussklemmen	
KNX:	Busanschlussklemme
Netz:	2x 8fach Schraubklemme
Gerätebreite:	4 TE = ca. 72 mm

Entsorgen Sie das Gerät getrennt vom Hausmüll an einer offiziellen Sammelstelle. Professionelles Recycling schützt Mensch und Umwelt vor potenziellen negativen Auswirkungen.

Schneider Electric Industries SAS

Bei technischen Fragen wenden Sie sich bitte an das Customer Care Centre in Ihrem Land.
 se.com/contact

Connecting

DANGER Risk of fatal injury from electric shock. When the mains voltage is connected, there may be voltage at the outputs. The switching contacts may switch to the connected state due to heavy jolting during transportation.

Only connect the bus voltage.
 All relays are moved to a defined position: in factory setting to "Off" or depending on ETS programming.
 The Master LED lights up, the keypad shows the status of the channels.
 • On the key pad: switch off the switched-on channels
 • Disconnect the bus voltage
 • Connect loads
 • First switch on the bus voltage then the load voltage

Failure to observe these instructions will lead to death or serious injuries.
Note
 • Connect only one motor per blind channel.
 • Connect only blind motors with thermal protection.
 • Switch channels are not locked against each other. **Only** connect blind motors to channels that are configured as a blind channel.
 Failure to observe this instruction can damage the blind motors.

Testing
 →
 ① Activate override switching
 ② Select channel with connected load
 The LEDs of the selected function buttons light up. The connected load is switched on.

Technical data

Supply voltage:	KNX Bus
Master:	approx. 6.5 mA
Master + 1 Extension:	approx. 9 mA
Master + 2 Extensions:	approx. 12.5 mA
Insulation:	Protective separation between the bus and the mains voltage < 8 W TP1-256 8x make contacts, µ contact AC 250 V, 50-60 Hz 16 A AC-1, IEC 60947-4-1 10 A, IEC 60669-2-5
Power dissipation:	< 8 W
KNX medium:	TP1-256
Switching contacts:	8x make contacts, µ contact AC 250 V, 50-60 Hz
Nominal voltage:	16 A AC-1, IEC 60947-4-1 10 A, IEC 60669-2-5
Nominal current:	→
Nominal power:	→
Switching frequency:	max. 10 per minute at nominal load →
Total device current:	→
Relay data	
Inrush current:	max. 800 A/200 µs, max. 165 A/20 ms
Mechanical endurance:	>1x10 ⁶ operations
Fusing:	max. 16 A Miniature circuit breaker
Environment	
Temperature in operation:	-5 °C ... +55 °C →
Max. humidity:	93%, no condensation
Installation height:	Up to 2000 m above sea level
Resistance to fire and heat:	Glow wire test according to IEC 60695
Connecting terminals	
KNX:	Bus connection terminal
Mains:	2x 8-gang screw terminal
Device width:	4 modules = approx. 72 mm
Dispose of the device separately from household waste at an official collection point. Professional recycling protects people and the environment against potential negative effects.	

Schneider Electric -Contact

Schneider Electric Industries SAS
 35 rue Joseph Monier
 Rueil Malmaison 92500
 France

If you have technical questions, please contact the Customer Care Centre in your country.
 se.com/contact

UK Representative
 Schneider Electric Limited
 Stafford Park 5
 Telford, TF3 3 BL, UK

Connexion

DANGER Risque de blessures mortelles dues à un choc électrique. Lorsque la tension de secteur est connectée, il peut y avoir une tension aux sorties. Les contacts de commutation peuvent passer à l'état connecté en raison de fortes secousses pendant le transport.

Ne connecter que la tension du bus.
 Tous les relais sont déplacés à une position définie: en réglage d'usine sur « Arrêt » ou selon la programmation ETS.
 La LED maître s'allume, le clavier indique l'état des canaux.
 • Sur le clavier : désactiver les canaux activés
 • Déconnecter la tension du bus
 • Connecter les charges
 • Commencer par activer la tension du bus puis la tension de charge

Le non-respect de ces instructions peut entraîner la mort ou de graves blessures.
Remarque
 • Connectez un seul moteur par canal de volet.
 • Connectez uniquement les moteurs de volet avec protection thermique.
 • Les canaux de commutation ne sont pas verrouillés les uns contre les autres. **Ne connectez que des moteurs de persiennes aux canaux configurés en tant que canal de persienne.**
 Le non-respect de cette instruction peut endommager les moteurs de persiennes.

Test
 →
 ① Activer la commutation temporaire
 ② Sélectionner le canal avec la charge connectée
 Les LED des boutons de fonction sélectionnés s'allument. La charge connectée est activée.

Caractéristiques techniques

Tension d'alimentation :	bus KNX
Maître :	environ 6,5 mA
Maître + 1 extension :	environ 9 mA
Maître + 2 extensions :	environ 12,5 mA
Isolation :	séparation de protection entre le bus et la tension réseau < 8 W TP1-256 8x contacts de travail, contact µ CA 250 V, 50-60 Hz 16 A AC-1, CEI 60947-4-1 10 A, CEI 60669-2-5
Puissance dissipée :	< 8 W
Support KNX :	TP1-256
Contacts de commutation :	8x contacts de travail, contact µ CA 250 V, 50-60 Hz 16 A AC-1, CEI 60947-4-1 10 A, CEI 60669-2-5
Tension nominale :	→
Courant nominal :	→
Puissance nominale :	→
Fréquence de commutation :	max. 10 par minute à charge nominale →
Courant total de l'appareil :	→
Données de relais	
Courant d'appel :	max. 800 A/200 µs, max. 165 A/20 ms
Résistance mécanique :	>1x10 ⁶ fonctionnements
Fusibles :	disjoncteur miniature max. 16 A
Environnement	
Température en fonctionnement :	-5 °C ... +55 °C →
Humidité max. :	93 %, non condensante
Hauteur d'installation :	jusqu'à 2000 m au-dessus du niveau de la mer
Résistance au feu et à la chaleur :	essai au fil incandescent selon la norme CEI 60695
Bornes de raccordement	
KNX :	borne de raccordement du bus
Secteur :	2 bornes à vis 8 canaux
Taille de l'appareil :	4 modules = 72 mm env.
Ne pas jeter l'appareil avec les déchets ménagers ordinaires mais le mettre au rebut en le déposant dans un centre de collecte publique. Un recyclage professionnel protège les personnes et l'environnement contre de potentiels effets négatifs.	

Non smaltire l'apparecchio con i rifiuti domestici, ma consegnarlo a un centro di raccolta ufficiale. Il riciclaggio professionale contribuisce alla tutela delle persone e dell'ambiente dagli eventuali effetti nocivi.

Schneider Electric Industries SAS

En cas de questions techniques, veuillez contacter le Support Clients de votre pays.
 se.com/contact

Collegamento

PERICOLO Rischio di lesioni letali causate da scosse elettriche. Quando la tensione di rete è collegata, possono esserci tensioni sulle uscite. I contatti di commutazione possono passare allo stato collegato a causa di forti sollecitazioni durante il trasporto.

Collegare solo la tensione del bus.
 Tutti i relè vengono spostati in una posizione definita: nell'impostazione di fabbrica su "Off" o a seconda della programmazione ETS.
 Il LED master si accende, la pulsantiera mostra lo stato dei canali.
 • Sulla pulsantiera: disattivare i canali attivati
 • Scollegare la tensione del bus
 • Collegare i carichi
 • Prima accendere la tensione del bus, poi la tensione di carico

La mancata osservanza di queste istruzioni può causare lesioni personali gravi, anche letali.
Nota
 • Collegare solo un motore per canale delle veneziane.
 • Collegare solo i motori delle veneziane con protezione termica.
 • I canali di commutazione non sono bloccati l'uno contro l'altro. Collegare i motori delle veneziane **solo** ai canali configurati come canale delle veneziane.
 La mancata osservanza di queste istruzioni può danneggiare i motori delle veneziane.

Test
 →
 ① Attivare commutazione override
 ② Selezionare canale con carico collegato
 I LED dei pulsanti funzione selezionati si accendono. Il carico collegato è acceso.

Dati tecnici

Tensione di alimentazione:	Bus KNX
Master:	circa 6,5 mA
Master + 1 estensione:	circa 9 mA
Master + 2 estensioni:	circa 12,5 mA
Isolamento:	Separazione di protezione tra il bus e la tensione di rete < 8 W TP1-256 8 contatti di chiusura, contatto µ CA 250 V, 50-60 Hz 16 A AC-1, IEC 60947-4-1 10 A, IEC 60669-2-5
Potenza dissipata:	< 8 W
Mezzo di comunicazione	TP1-256
KNX:	
Contatti di commutazione:	8 contatti di chiusura, contatto µ CA 250 V, 50-60 Hz 16 A AC-1, IEC 60947-4-1 10 A, IEC 60669-2-5
Tensione nominale:	→
Corrente nominale:	→
Potenza nominale:	→
Frequenza di commutazione:	max. 10 al minuto con carico nominale →
Corrente totale dispositivo:	→
Dati relè	
Corrente di spunto:	max. 800 A/200 µs, max. 165 A/20 ms
Durata meccanica:	>1x10 ⁶ operazioni
Fusibile:	interruttore automatico miniaturizzato max. 16 A
Ambiente	
Temperatura di funzionamento:	-5 °C ... +55 °C →
Umidità max.:	93%, senza condensazione
Altezza installazione:	fino a 2000 m sul livello del mare
Resistenza al fuoco e al calore:	Prova dell'incendiabilità al filo incandescente secondo CEI 60695
Morsetti	
KNX:	morsetto di collegamento al bus
Rete elettrica:	2 morsetti a vite a 8 poli
Larghezza del dispositivo:	4 moduli = circa 72 mm

Het apparaat niet met het huishoudelijk afval afvoeren maar naar een officieel verzamel-punt brengen. Professionele recycling beschermt mens en milieu tegen potentiële negatieve effecten.

Schneider Electric Industries SAS

In caso di domande tecniche si prega di contattare il Centro Servizio Clienti del proprio paese.
 se.com/contact

Aansluiten

GEVAAR Gevaar voor doodelijk letsel door elektrische schok. Wanneer de netspanning is aangesloten, kan op de uitgangen spanning staan. De schakelcontacten kunnen door zware schokken tijdens het transport onbedoeld worden verbonden.

Sluit alleen de busspanning aan.
 Alle relais worden in een gedefinieerde positie gezet: in de fabriekinstelling in "Uit" of afhankelijk van de ETS-programmering.
 De master-led gaat branden, het knoppenpaneel toont de status van de kanalen.
 • Op het knoppenpaneel: de ingeschakelde kanalen uitschakelen
 • De busspanning loskoppelen
 • Belastingen aansluiten
 • Schakel eerst de busspanning in en vervolgens de belastingsspanning

Als deze instructies niet worden opgevolgd, zal dit leiden tot ernstig of zelfs doodelijk letsel.
Opmerking
 • Sluit slechts één motor per jaloeziekanaal aan.
 • Sluit alleen jaloeziemotoren aan met thermische beveiliging.
 • Schakelkanalen zijn niet t.o.v. elkaar vergrendeld. Sluit **alleen** jaloeziemotoren aan op kanalen die zijn geconfigureerd als een jaloeziekanaal.
 Als deze instructie niet wordt opgevolgd, kan dit de jaloeziemotoren beschadigen.

Testen
 →
 ① Activeer manueel overschakelen
 ② Selecteer kanaal met aangesloten belasting
 De leds van de geselecteerde functieknoppen gaan branden. De aangesloten belasting is ingeschakeld.

Technische gegevens

Voedingsspanning:	KNX-bus
Master:	ca. 6,5 mA
Master + 1 uitbreiding:	ca. 9 mA
Master + 2 uitbreidingen:	ca. 12,5 mA
Isolatie:	Beschermende scheiding tussen de bus en de netspanning <8 W TP1-256 8x maakcontacten, µ-contact AC 250 V, 50-60 Hz 16 A AC-1, IEC 60947-4-1 10 A, IEC 60669-2-5
Dissipatie:	<8 W
KNX-medium:	TP1-256
Schakelcontacten:	8x maakcontacten, µ-contact AC 250 V, 50-60 Hz
Nominale spanning:	16 A AC-1, IEC 60947-4-1 10 A, IEC 60669-2-5
Nominale stroom:	→
Nominaal vermogen:	→
Schakelfrequentie:	max. 10 per minuut bij nominale belasting →
Totale stroom apparaat:	→
Relaisgegevens - inschakelstroom:	max. 800 A/200 µs, max. 165 A/20 ms
Relaisgegevens - inschakelstroom:	max. 800 A/200 µs, max. 165 A/20 ms
Mechanische bestendigheid:	>1x10 ⁶ operaties
Zekering:	max. 16 A miniatur stroomonderbreker
Omgeving	
Temperatuur tijdens bedrijf:	-5 °C ... +55 °C →
Max. luchtvochtigheid:	93%, niet condensierend
Installatiehoogte:	tot 2.000 m boven zeeniveau
Weerstand tegen brand en warmte:	Glasdraadtest conform IEC 60695
Aansluitklemmen	
KNX:	Busaansluitklem
Netspanning:	2x 8-kanaals schroefklem
Breedte apparaat:	4 modules = ong. 72 mm

Het apparaat niet met het huishoudelijk afval afvoeren maar naar een officieel verzamel-punt brengen. Professionele recycling beschermt mens en milieu tegen potentiële negatieve effecten.

Schneider Electric Industries SAS

Neem bij technische vragen contact op met de klantenservice in uw land.
 se.com/contact

da
fi
sv
noSchneider
Electric

SpaceLogic KNX Switch/Blind Master

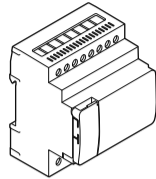

MTN6705-0008

<http://go2se.com/ref=MTN6705-0008>

	2300 W (230 V) 1150 W (110 V)		1200 VA (230 V) 600 VA (110 V)	R	2300 W (230 V) 1150 W (110 V)
	2300 W (230 V) 1150 W (110 V)		1500 VA (230 V) 750 VA (110 V)	C	10 AX, max 140 µF
	200 W (230 V) 60 W (110 V)		1000 VA (230 V) 500 VA (110 V)	L	10 A, cosφ = 0,6

(IEC 60669-2-5)

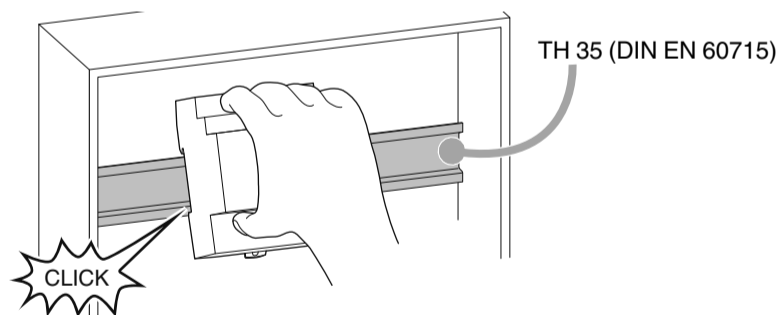
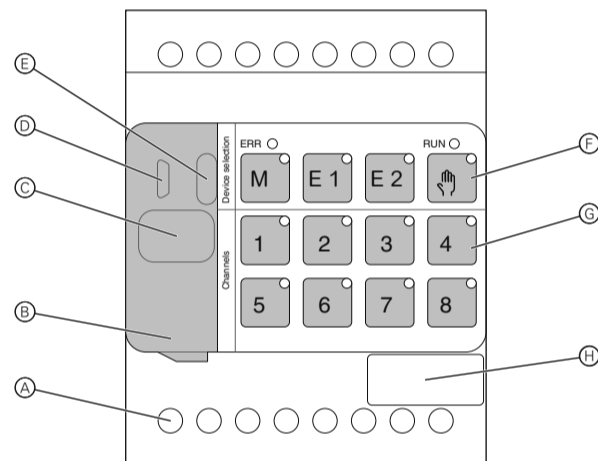

TH 35 (DIN EN 60715)

da SpaceLogic KNX kontakt-/persiennemaster

Om dette dokument

Du kan finde alle de oplysninger, der er nødvendige for en sikker installation, i dette dokument.

Mere detaljeret produktinformation er tilgængelig på internettet -> se QR-koden.

Af hensyn til din sikkerhed

FARE FARE FOR ELEKTRISK STØD, EKSPLOSION ELLER LYNEFFEKT

Sikker elektrisk installation må kun foretages af kvalificerede fagfolk. Kvalificerede fagfolk skal bevise indgående kendskab inden for de følgende områder:

- Tilslutning til installationsnet
- Tilslutning af flere elektriske anordninger
- Elektrisk kabelføring
- Tilslutning og oprettelse af KNX-netværker
- Sikkerhedsstandarder, lokale regler og bestemmelser vedrørende ledningsføring

Manglende overholdelse af disse anvisninger vil kunne resultere i alvorlig personskade og endda døden.

FARE FARE for dødsfald som følge af elektrisk stød.

Hvis nedklapningsdækslet er åbent, er beskyttelsesgraden IP20 ikke sikret.

- Hold nedklapningsdækslet lukket, når enheden er installeret.

Såfremt disse instruktioner ikke følges, vil det føre til dødsfald eller alvorlige kvæstelser.

Information om enheden

SpaceLogic KNX-kontakt/persiennemaster er en KNX-aktuator, der skifter maks. 8 belastninger eller kontrollerer maks. 4 persiennemotorer med endestop.

Du kan maksimalt tilslutte to udvidelsesenheder.

Tilslutninger og betjeningselementer

- - A Belastningstilslutning
 - B Nedklapningsdæksel
 - C Bustilslutning
 - D Servicekonnektor
 - E Knap til programmering med programmerings-LED
 - F Funktionsknapper med LED'er
- Master-trykknop, Forlængelse 1-/Forlængelse 2-trykknop, trykknop til manuel betjening
- G Kanaltrykknapper
- H Forbind grænseflade med cap

Installation og tilslutning

Installation



ADVARSEL Livsfare på grund af elektrisk stød. Enheden kan blive beskadiget.

Sikkerhedsafstanden skal overholdes i overensstemmelse med IEC 60664-1. Der skal være mindst 4 mm mellem de enkelte ledere i 230 V-forsyningskablet og KNX-linjen.

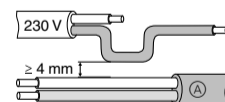

ADVARSEL Livsfare på grund af elektrisk stød.

Installer kun enheder, der mindst er forsynet med grundlæggende isolering, ved siden af enheden. Hvis denne instruktion ikke følges, kan det medføre død eller alvorlige kvæstelser.

fi SpaceLogic KNX-kytkin/säleverho-master

Tietoja tästä asiakirjasta

Tässä julkaisussa on kaikki turvalliseen asennukseen tarvittavat tiedot.

Tarkempia tuotetietoja on saatavilla internetistä -> katso QR-koodi.

Käyttäjän turvallisuus

VAARA SÄHKÖISKUN, RÄJÄHDYKSEN TAI VALOKAAREN VAARA

Turvallisen sähköasennuksen saavat suorittaa vain pätevä ammattilaiset. Pätevillä ammattilaisilla täytyy olla perusteelliset tiedot seuraavilla alueilla:

- asennusverkkoihin yhdistäminen
- useiden sähkölaitteiden yhdistäminen
- sähkökaapeleiden asentaminen
- KNX-verkkoihin kytkeminen ja niiden luominen
- turvallisuusstandardit, paikalliset johdotussäännöt ja määräykset

Näiden ohjeiden noudattamatta jättäminen seurauksena on kuolema tai vakavia vammoja.

VAARA Sähköiskun aiheuttama hengenvaara.

Jos läppäkansi on auki, suojausluokitus IP20 ei voida taata.

- Kun laite on asennettu, pidä läppäkansi suljetuna.

Näiden ohjeiden noudattamatta jättäminen johtaa kuolemaan tai vakaviin vammoihin.

Laitteeseen tutustuminen

SpaceLogic KNX-kytkin/säleverho-master on KNX-toimilaitte, jolla voidaan kytkeä enintään kahdeksan kuormaa tai jolla voidaan ohjata enintään neljää säleverhomoottoria, joissa on rajakytkimet.

Voit yhdistää enintään kaksi laajennuslaitetta.

Liitännät ja käyttölaitteet

- - A Lataa yhteydet
 - B Läppäkansi
 - C Väyläliitin
 - D Huoltoliitin
 - E Ohjelmointipainike, jossa on ohjelmoiminen LED
 - F Toimintopainikkeet, joissa on LED-valoja
- master-laitteen painike, Laajennus 1-/Laajennus 2-painike, käsikäytön painike
- G Kanavapainikkeet
- H Suojuksella varustettu yhdysliitäntä

Asennus ja liittäminen

Asentaminen



VAROITUS Sähköiskun aiheuttama hengenvaara. Laite voi vaurioitua.

Standardissa IEC 60664-1 määritettyä turvaetäisyyttä on noudatettava. 230 V:n syöttökaapelin yksittäisten johdinten ja KNX-linjan etäisyyden on oltava vähintään 4 mm.

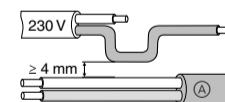

VAROITUS Sähköiskun aiheuttama hengenvaara.

Kun asennat laitteen, asenna sen lähistölle vähintään perustason eristys. Tämän ohjeen noudattamatta jättäminen voi aiheuttaa kuoleman tai vakavan vamman.

sv SpaceLogic KNX Relä/Jalusi Master

Om det här dokumentet

Du hittar all information som krävs för säker installation i det här dokumentet.

Mer detaljerad produktinformation finns på internet -> se QR-koden.

För din säkerhet

FARE RISK FÖR ELEKTRISK SHOCK, EXPLOSION OCH BÄGBLIXT

Av säkerhetsskäl skall installation endast utföras av utbildad personal. Utbildad personal skall uppvisa djupt kunnande inom följande områden:

- Anslutning till installationsnätverk
- Anslutning till flera elektriska apparater
- Dragnig av elkablar
- Ansluta och etablera KNX-nätverk
- Säkerhetsstandarder samt lokala kabeldragningsföreskrifter och -regler

Om dessa instruktioner inte åtföljs kan det resultera i allvarliga skador eller dödsfall.

FARE RISK för dödsfall på grund av elstöt.

Om enhetens klafflock är öppet är skyddsklassen IP20 inte garanterad.

- När enheten är installerad ska du hålla klafflocket stängt.

Om dessa anvisningar inte följs blir dödsfall eller allvarliga skador följden.

Beskrivning av enheten

SpaceLogic KNX Relä/Jalusi Master är en KNX-aktor som växlar max. 8 laster eller styr max. 4 jalusimotorer med gränslägesbrytare.

Du kan ansluta maximalt två påbyggnadsenheter.

Anslutningar och manöverelement

- - A Lastanslutningar
 - B Klafflock
 - C Bussanslutning
 - D Servicekontakt
 - E Programmeringsknapp med programmerings-LED-lampa
 - F Funktionsknappar med LED-lampor
- huvudtryckknapp, Påbyggnad 1/Påbyggnad 2, tryckknapp handmanövrering
- G Kanaltryckknappar
- H Kommunikationsbrygga med lock

Installera och ansluta

Installera



VARNING Risk för dödsfall på grund av elektriska stötar. Apparaten kan skadas.

Säkerhetsavstånd måste garanteras i enlighet med IEC 60664-1. Det måste finnas minst 4 mm mellan de enskilda kärnorna på 230 V-försörjningskabeln och KNX-ledningen.

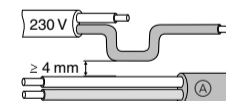

VARNING Risk för dödsfall på grund av elstöt.

Installera endast enheter med åtminstone grundläggande isolering bredvid enheten. Underlåtenhet att följa denna instruktion kan leda till dödsfall eller allvarlig skada.

no SpaceLogic KNX-bryter/sjalusi-master

Om dette dokumentet

Du finner all informasjon som er nødvendig for trygg installasjon i dette dokumentet.

Mer detaljert produktinformasjon finnes på internett -> se QR-koden.

For din sikkerhet

FARE FARE FOR ELEKTRISK STØT, EKSPLOSION ELLER OVERLEDNING

Sikre elektroinstallasjoner må utelukkende utføres av autoriserte installatører. De autoriserte installatørene må ha ingående kunnskap innen følgende områder:

- Tilkobling til installasjonsnettverk
- Tilkobling av flere elektriske enheter
- Legging av elektriske kabler
- Tilkobling og oppretting av KNX-nettverk
- Sikkerhetsstandarder, lokale kabeltrekkregler og reguleringer

Hvis disse instruksene ikke overholdes vil dette resultere i dødsfall eller alvorlige skader.

FARE Livsfare ved elektrisk støt.

Hvis klaverflaten på enheten er åpent, er kapslingsgrad IP20 ikke sikret.

- Når enheten er installert, holder du det klaverflaten lukket.

Å ignorere denne instruksjonen vil medføre død eller alvorlige personskader.

Bli kjent med enheten

SpaceLogic KNX-bryter/sjalusi-master er en KNX-aktuator som svitsjer inntil 8 laster eller styrer inntil 4 sjalusimotorer med grensebrytere.

Du kan koble til maksimalt to utvidelsesenheter.

Forbindelser og betjeningselementer

- - A Lasttilkoblinger
 - B Klaverflate
 - C Bus tilkobling
 - D Servicekontakt
 - E Programmeringsknapp med programmerings-LED
 - F Funktionsknappar med LED
- Master trykknapp, utvidelse 1/utvidelse 2 trykknapp, manuell trykknapp
- G Kanal trykknapper
- H Link grensesnitt med hette

Installasjon og tilkopling

Installerer



ADVARSEL Livsfare ved elektrisk støt. Apparatet kan komme til skade.

Sikkerhetsmargin må garanteres i samsvar med IEC 60664-1. Det må være minst 4 mm mellom de individuelle ledningene på en 230 V strømkabel og KNX-linje.

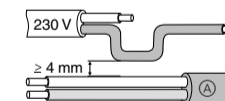

ADVARSEL Livsfare ved elektrisk støt.

Installer kun enheter som har minst standardisolasjon ved siden av enheten. Hvis du ikke følger denne instruksjonen, kan det føre til død eller alvorlig skade.

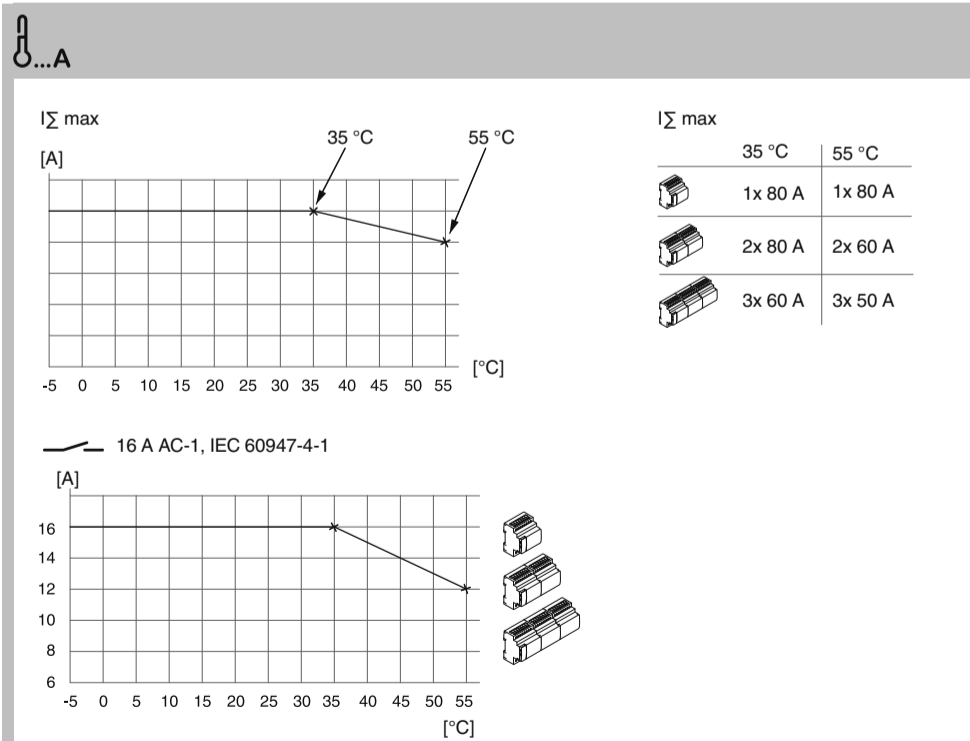
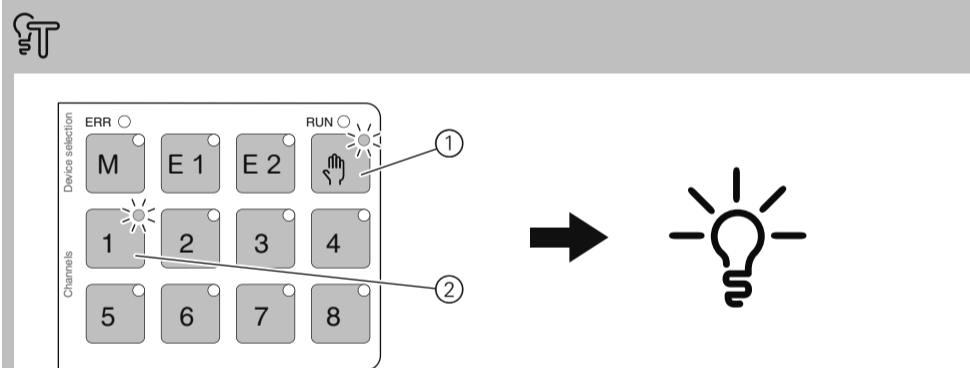
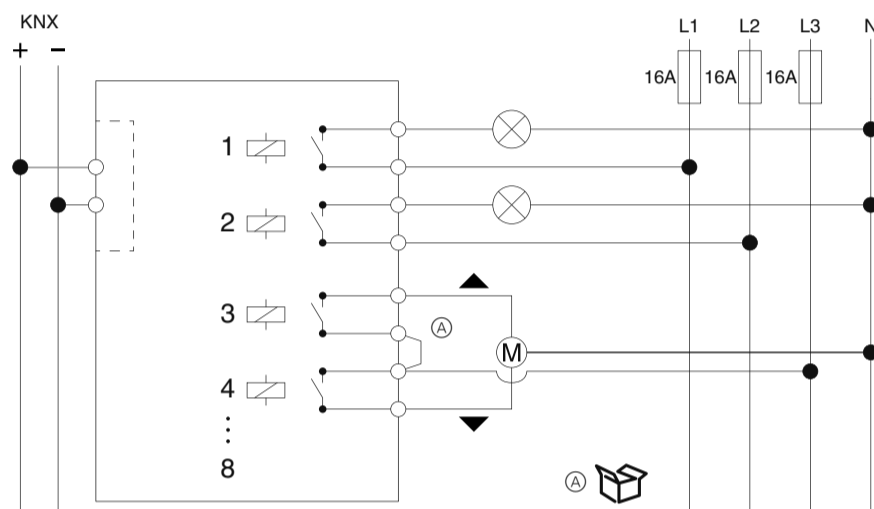
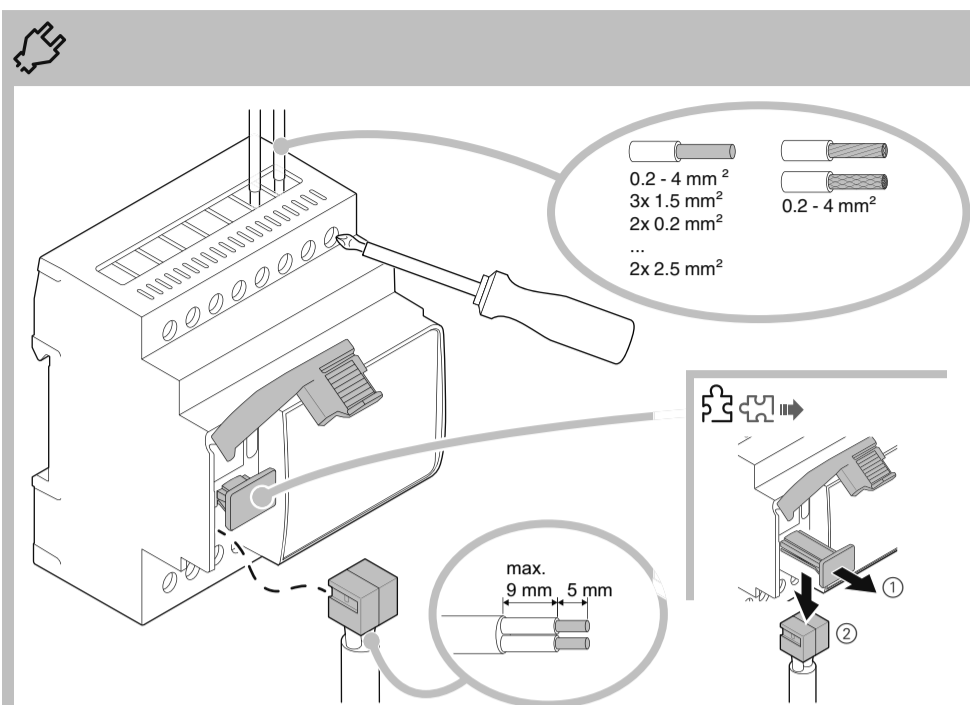

Tilslutning



FARE
Fare for dødelig kvæstelse pga. elektrisk stød. Når netspændingen er tilsluttet, kan der være spænding ved udgangene. Kontakterne kan skifte til den tilsluttede tilstand på grund af kraftig rystelse under transporten.

- Tilslut kun busspændingen.

Alle relæer flyttes til en defineret position: i fabriksindstillinger til "Off" eller afhængig af ETS-programmering.

Master-LED'en lyser, og tastaturet viser kanalernes status.

- På tastaturet: Sluk for de tilsluttede kanaler
- Afbryd busspændingen
- Tilslut belastninger
- Tænd først for busspændingen og derefter belastningsspændingen

Såfremt disse instruktioner ikke følges, vil det føre til dødsfald eller alvorlige kvæstelser.

Bemærk

- Tilslut kun én motor pr. persiennekanal.
 - Tilslut kun persienmotorer med termisk beskyttelse.
 - Kontaktkanaler er ikke låst mod hinanden. Tilslut **kun** persienmotorer til kanaler, der er konfigureret som en persiennekanal.
- Hvis denne instruktion ikke følges, kan det beskadige persiennemotorerne.

Test



- 1 Aktivér overstyring af kontakt
 - 2 Vælg kanal med tilsluttet belastning
- LED'er for de valgte funktionsknapper lyser op. Den tilsluttede belastning er tændt.

Tekniske data

Forsyningsspænding:	KNX-bus
Master:	ca. 6,5 mA
Master + 1 udvidelse:	ca. 9 mA
Master + 2 udvidelser:	ca. 12,5 mA
Isolering:	Beskyttende adskillelse mellem bus og netspænding
Effekttab:	<8 W
KNX-medie:	TP1-256
Relækontakter:	8x sluttekontakter, µ-kontakt
Nominel spænding:	AC 250 V, 50-60 Hz
Nominel strøm:	16 A AC-1, IEC 60947-4-1 10 A, IEC 60669-2-5
Nominel effekt:	→ W
Koblingsfrekvens:	maks. 10 pr. minut ved nominel belastning
Samlet enhedsstrøm:	→ A
Relædata	
Indgangsstrøm:	maks. 800 A/200 µs, maks. 165 A/20 ms
Mekanisk holdbarhed:	>1x10 ⁶ betjeninger
Sikring:	maks. 16 A miniatureafbryder
Omgivelser:	
Driftstemperatur:	-5 °C ... til +55 °C → A
Maks. fugtighed:	93 %, ingen kondensering
Installationshøjde:	Op til 2000 m over havets overflade
Brand- og varmebestandighed:	Glødetrædstest i henhold til IEC 60695
Tilslutningsterminaler:	
KNX:	Bustilslutningsterminal
Net:	2x 8-kanals skrueterminal
Enhedens bredde:	4 moduler = ca. 72 mm

Bortskaf enheden separat fra husholdningsaffaldet på et officielt deponeringssted. Professionelt genbrug beskytter personer og miljøet mod potentielle negative effekter.

Schneider Electric Industries SAS

Kontakt kundeservicecentret i dit land, hvis du har tekniske spørgsmål.
se.com/contact

Yhdistäminen



VAARA
Sähköiskun aiheuttama hengenvaara. Kun verkkojännite on kytketty, lähdöissä voi olla jännitettä.

Kytentäkoskettimet saattavat kytkeytyä liitettyyn tilaan, koska tärinä on kuljetuksen aikana suuri.

- Kytke vain väyläjännite.

Kaikki releet siirretään määritettyyn asentoon: tehdasetuksen mukaisesti "pois päältä" tai ETS-ohjelmoinnin mukaiseen asentoon.

Master-LED syttyy, näppäimistö näyttää kanavien tilan.

- Näppäimistöillä: kytke päälle kytetyt kanavat pois päältä
- Katkaise väyläjännite
- Kytke kuormat
- Kytke ensin päälle väyläjännite ja sitten kuormitusjännite

Näiden ohjeiden noudattamatta jättäminen johtaa kuolemaan tai vakaviin vammoihin.

Huomautus

- Kytke vain yksi moottori säleverhokanavaa kohti.
- Kytke vain lämpösuojauksella varustettuja säleverhomootoreita.
- Kytinkanavia ei ole lukittu toisiaan vasten. Liitä säleverhomootorit **vain** kanaviin, jotka on määritetty säleverhokanaviksi.

Säleverhot voivat vahingoittaa ohjeiden noudattamatta jättämisestä.

Testaus



- 1 Aktivoi ohituksen kytkentä
 - 2 Valitse kanava, johon kuorma on liitetty
- Valittujen toimintopainikkeiden LED-valot syttyvät. Liitetty kuorma on kytketty päälle.

Tekniset tiedot

Syöttöjännite:	KNX-väylä
Master:	noin 6,5 mA
Master + 1 laajennus:	noin 9 mA
Master + 2 laajennusta:	noin 12,5 mA
Eristys:	väylän ja verkkojännitteen välinen suojaava erotus < 8 W
Sähköhäviö:	< 8 W
KNX-väline:	TP1-256
Kytentäkoskettimet:	8 sulkuoskettinta, µ-oskettin
Nimellisjännite:	AC 250 V, 50–60 Hz
Nimellisvirta:	16 A AC-1, IEC 60947-4-1 10 A, IEC 60669-2-5
Nimellisteho:	→ W
Kytentätaajuus:	enintään 10 minuuttia nimelliskuormalla
Laitteen kokonaisvirta:	→ A
Releen tiedot	
Syöttövirta:	enintään 800 A/200 µs, enintään 165 A/20 ms
Mekaaninen lujuus:	>1 x 10 ⁶ toimintoa
Sulake:	enintään 16 A pienoiskatkaisija
Ympäristö	
Lämpötila käytössä:	-5 °C ... +55 °C → A
Enimmäiskosteus:	93 %, ei kosteuden tiivistymistä
Asennuskorkeus:	enintään 2 000 m merenpinnan yläpuolelle
Palonkestävyys ja lämmönieto:	Hehkulankatesti standardin IEC 60695 mukaisesti
Kytentäpäätteet	
KNX:	väyläliitäntäpääte
Verkkojännite:	2 x kahdeksanosainen ruuviilitin
Laitteen leveys:	4 moduulia = n. 72 mm

Toimita laite kotitalousjätteistä erotettuna viralliseen jätteiden vastaanotopisteeseen. Ammatillainen kierrätys suojelee ihmisiä ja ympäristöä mahdollisesti haitallisilta vaikutuksilta.

Schneider Electric Industries SAS

Voit esittää teknisiä kysymyksiä maakohtaiseen asiakaspalveluun.
se.com/contact

Ansluta



FARE
Risk för livshotande skador från elstötår. När nätspänningen är ansluten kan det finnas spänning vid utgångarna. Omkopplarna kan byta till det anslutna tillståndet på grund av kraftig skakning under transport.

- Anslut endast busspänningen.

Alla reläer flyttas till en angiven position: i fabriksinställning till "Av" eller beroende på ETS-programmering.

Master LED tänds och knappatsen visar kanalernas status.

- På knappatsen: frånkoppla de tillkopplade kanalerna
- Koppla bort busspänningen
- Anslut laster
- Koppla först till busspänningen och sedan lastspänningen

Om dessa anvisningar inte följs blir dödsfall eller allvarliga skador följden.

Observera

- Anslut endast en motor per jalousikanal.
 - Anslut endast jalousimotorer med termisk skydd.
 - Växelkanaler är inte låsta mot varandra. Anslut **endast** jalousimotorer till kanaler som är konfigurerade som en jalousikanal.
- Underlåtenhet att följa denna instruktion kan skada jalousimotorerna.

Test



- 1 Aktivera förbikoppling
 - 2 Välj kanal med ansluten last
- LED-lamporna på de valda funktionsknapparna tänds. Den anslutna lasten kopplas till.

Tekniska data

Försörjningsspänning:	KNX-buss
Master:	ca 6,5 mA
Master + 1 tillägg:	ca 9 mA
Master + 2 tillägg:	ca 12,5 mA
Isolering:	Skyddsseparation mellan bussen och nätspänningen < 8 W
Effektförlust:	< 8 W
KNX-medium:	TP1-256
Omkopplare:	8x slutade kontakter, µ-kontakt
Märkspänning:	AC 250 V, 50-60 Hz
Märkström:	16 A AC-1, IEC 60947-4-1 10 A, IEC 60669-2-5
Märkeffekt:	→ W
Kopplingsfrekvens:	max. 10 per minut vid märkbelastning
Total enhetsström:	→ A
Relædata	
Stötström:	max. 800 A/200 µs, max. 165 A/20 ms
Mekanisk uthållighet:	>1x10 ⁶ -drift
Säkring:	max. 16 A Miniaturkretsbytare
Miljö	
Temperatur i drift:	-5 °C ... +55 °C → A
Max. luftfuktighet:	93 %, utan kondensation
Installationshöjd:	Upp till 2 000 m över havet
Motståndskraft mot brand och värme:	Glödetrædstest enligt IEC 60695
Anslutningsklämmer	
KNX:	Bussklämma
Nätström:	2 x 8-kanalers skruvklämma
Enhetsens bredd:	4 moduler = ca 72 mm

Återvinn utrustningen separat från hushållsavfallet vid ett officiellt uppsamlingsställe. Professionell återvinning skyddar människor och miljö mot de negativa effekter som kan uppstå.

Schneider Electric Industries SAS

Kontakta kundservicecentret i ditt land om du har några tekniska frågor.
se.com/contact

Kobler til



FARE
fare for dødelig skade på grunn av elektrisk støt. Når netspenningen er tilkoblet, kan det være spenning ved utgangene. Svitskontaktene kan gå over til den tilkoblede tilstanden på grunn av tung risting under transport.

- Koble bare til busspenning.

Alle releer flyttes til en definert posisjon: I fabrikkinnstilling til "Off" eller avhengig av ETS-programmering.

Master LED lyser, tastaturet viser status for kanalene.

- På tastaturet: Slå av de innslåtte kanalene
- Koble fra busspenning
- Koble til belastninger
- Slå først på busspenning og så spenning på last

Å ignorere denne instruksjonen vil medføre død eller alvorlige personskader.

Merk

- Koble bare til én motor per sjalusikanal.
 - Koble bare til sjalusimotorer som har termisk sikringsfunksjon.
 - Bryterkanaler er ikke låst mot hverandre.
- Koble bare** sjalusimotorer til kanaler som er konfigurert som en blindkanal.
- Hvis du ikke følger denne instruksjonen, kan det føre til skader på sjalusimotorene.

Tester



- 1 Aktiver overstyringsbytte
 - 2 Velg kanal med tilkoblet last
- LED-indikatorerne for de valgte funksjonsknappene lyser. Den tilkoblede lasten slås på.

Tekniske data

Forsyningsspennning:	KNX-buss
Master:	ca. 6,5 mA
Master + 1 utvidelse:	ca. 9 mA
Master + 2 utvidelser:	ca. 12,5 mA
Isolasjon:	Beskyttelsesskille mellom buss og nettspenning < 8 W
Effekttab:	< 8 W
KNX-medium:	TP1-256
Koblingskontakter:	8x åpen-kontakter, µ kontakt
Nominell spenning:	AC 250 V, 50–60 Hz
Nominell strøm:	16 A AC-1, IEC 60947-4-1 10 A, IEC 60669-2-5
Nominell effekt:	→ W
Koblingsfrekvens:	maks. 10 per minutt ved nominell last
Total enhetsstrøm:	→ A
Relædata	
Inngangsstrøm:	maks. 800 A/200 µs, maks. 165 A/20 ms
Mekanisk levetid:	>1 x 10 ⁶ operasjoner
Sikring:	maks. 16 A miniautomatsikring
Omgivelser:	
Temperatur i drift:	-5 °C ... +55 °C → A
Maks. fuktighet:	93 %, ingen kondens
Installasjonshøyde:	Opp til 2000 m over havet
Motstandsdyktighet mot brann og varme:	Glødetrædstest iht. IEC 60695
Tilkoblingsklemmer:	
KNX:	Busstilkoblingsklemme
Nettstrøm:	2x 8-gangs skruvklamme
Apparatbredde:	4 moduler = ca. 72 mm

Ikke kast apparatet i det vanlige husholdningsavfallet, men lever det på et offentlig innsamlingssted. Professionell gjenvinning beskytter mennesker og miljø mot mulige negative effekter.

Schneider Electric Industries SAS

Ta kontakt med kundesenteret i ditt land hvis du har tekniske spørsmål.
se.com/contact

es
pt
el
zhSchneider
Electric

SpaceLogic KNX Switch/Blind Master

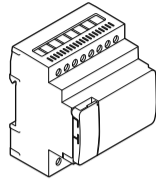

MTN6705-0008



http://go2se.com/ref=MTN6705-0008



	2300 W (230 V) 1150 W (110 V)		1200 VA (230 V) 600 VA (110 V)	R	2300 W (230 V) 1150 W (110 V)
	2300 W (230 V) 1150 W (110 V)		1500 VA (230 V) 750 VA (110 V)	C	10 AX, max 140 μF
	200 W (230 V) 60 W (110 V)		1000 VA (230 V) 500 VA (110 V)	L	10 A, cosφ = 0,6

(IEC 60669-2-5)

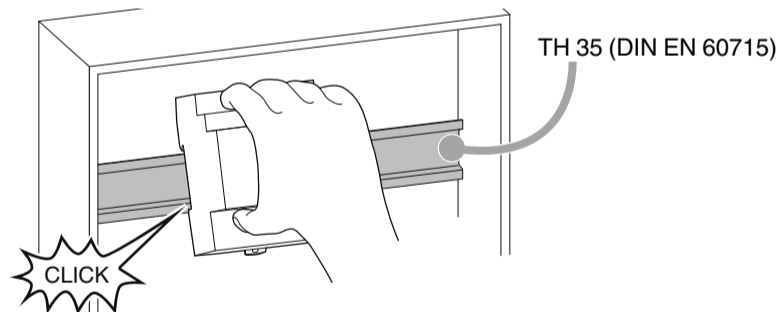
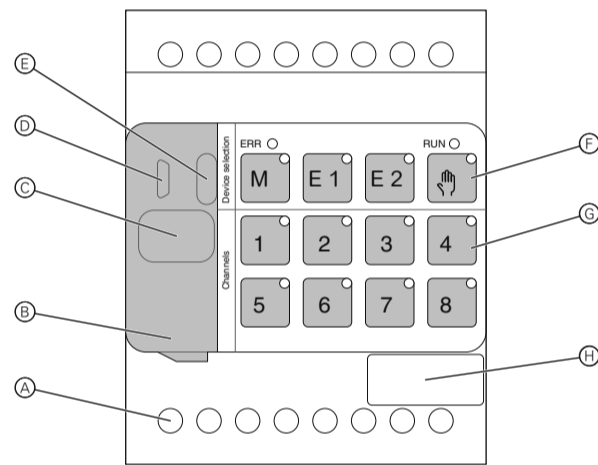
es Maestro de conmutador/
persiana SpaceLogic KNX

Acerca de este documento

En este documento encontrará toda la información necesaria para una instalación segura.

Encontrará información más detallada del producto en internet -> véase el código QR.

Por su seguridad

PELIGRO
PELIGRO DE DESCARGA ELÉCTRICA, EXPLOSIÓN O ARCO ELÉCTRICO

Solo profesionales especializados deben llevar a cabo una instalación eléctrica segura. Los profesionales especializados deben demostrar un amplio conocimiento en las siguientes áreas:

- Conexión a redes de instalación
- Conexión de varios dispositivos eléctricos
- Tendido de cables eléctricos
- Normas de seguridad, normativas y reglamentos sobre cableado

El incumplimiento de estas instrucciones puede causar la muerte o lesiones graves.

PELIGRO
Peligro de muerte por descarga eléctrica.

Si la tapa abatible del dispositivo está abierta, no se garantiza el grado de protección IP20.

- Cuando el dispositivo esté instalado, mantener la tapa abatible cerrada.

El incumplimiento de estas instrucciones causará la muerte o lesiones graves.

Información sobre el dispositivo

El maestro de conmutador/persiana SpaceLogic KNX es un actuador KNX que conmuta un máx. de 8 cargas o que controla un máx. de 4 motores de persianas con interruptores de límite.

Se puede conectar un máximo de dos dispositivos de extensión.

Conexiones y elementos de mando

- - A Conexiones de carga
 - B Tapa abatible
 - C Conexión de bus
 - D Conector de servicio
 - E Botón de programación con LED de programación
 - F Botones de funcionamiento con LED pulsador maestro, extensión 1/extensión 2 pulsador, pulsador manual
 - G Pulsadores del canal
 - H Interfaz de Link con tapa

Instalación y conexión

Instalación



- ADVERTENCIA**
Peligro de muerte por descarga eléctrica. El dispositivo puede sufrir daños.
Se ha de respetar la distancia de seguridad estipulada en IEC 60664-1. Debe haber un mínimo de 4 mm entre los distintos conductores del cable de alimentación de 230 V y la línea KNX.

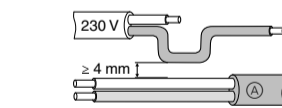

- ADVERTENCIA**
Peligro de muerte por descarga eléctrica.
Instale únicamente los dispositivos con al menos un aislamiento básico junto al dispositivo. La inobservancia de estas instrucciones puede provocar la muerte o lesiones graves.

pt Master de Saída binária/oculta
SpaceLogic KNX

Acerca deste documento

Pode encontrar neste documento todas as informações necessárias para uma instalação segura.

Estão disponíveis informações mais detalhadas sobre o produto na Internet -> Consulte o código QR.

Para a sua segurança

PERIGO
PERIGO DE CHOQUE ELÉTRICO, EXPLOÇÃO OU ARCO ELÉTRICO

A instalação elétrica segura deve realizar-se apenas por profissionais especializados. Os profissionais especializados devem provar que possuem conhecimentos aprofundados nas seguintes áreas:

- Ligação a redes de instalação
- Ligação de vários dispositivos elétricos
- Instalação de cabos elétricos
- Ligação e conexão de redes KNX
- Normas de segurança, regulamentos e regras de cablagem locais

O incumprimento destas instruções tem como consequências a morte ou ferimentos graves.

PERIGO
Risco de morte por choque elétrico.

Se a tampa da alça do dispositivo estiver aberta, a proteção IP20 não é garantida.

- Quando o dispositivo estiver instalado, mantenha a tampa da alça fechada.

O incumprimento destas instruções tem como consequências a morte ou ferimentos graves.

Conhecer o dispositivo

O Master de Saída binária/oculta SpaceLogic KNX é um atuador KNX que muda no máx. 8 cargas ou controles máx. 4 motores de persianas com interruptores fim de curso.

Pode ligar no máximo dois dispositivos de extensão.

Ligações e elementos de operação

- - A Ligações de carga
 - B Tampa da alça
 - C Ligação de bus
 - D Conector de assistência
 - E Botão de programação com LED de programação
 - F Botões de função com LED Botão de pressão principal, Botão de pressão de extensão 1/extensão 2, Botão de pressão manual
 - G Botões de pressão do canal
 - H Interface de ligação com tampa

Instalação e ligação

A instalar



- AVISO**
Peligro de morte devido a choque elétrico. O dispositivo pode ser danificado.
A distância de segurança deve ser garantida de acordo com IEC 60664-1. Deve haver, pelo menos, 4 mm entre os núcleos individuais do cabo de alimentação de 230 V e a linha KNX .

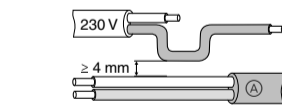

- AVISO**
Risco de morte por choque elétrico
Instale apenas dispositivos com, pelo menos, isolamento básico junto ao dispositivo. A não observação desta instrução pode resultar em morte ou ferimentos graves.

el Διακόπτης SpaceLogic KNX/
Μονάδα περιόδων

Σχετικά με αυτό το έγγραφο

Σε αυτό το έγγραφο μπορείτε να βρείτε όλες τις πληροφορίες που απαιτούνται για την ασφαλή εγκατάσταση.

Περισσότερες λεπτομερείς πληροφορίες για το προϊόν διατίθενται στο διαδίκτυο -> βλέπε κώδικα QR.

Για τη δική σας ασφάλεια

ΚΙΝΔΥΝΟΣ
ΚΙΝΔΥΝΟΣ ΗΛΕΚΤΡΟΠΛΗΞΙΑΣ, ΕΚΡΗΞΗΣ Ή ΛΑΜΨΗΣ ΤΟΞΟΥ

Η ασφαλής ηλεκτρική εγκατάσταση πρέπει να γίνεται μόνο από ειδικευμένους ηλεκτρολόγους. Οι ειδικευμένοι ηλεκτρολόγοι πρέπει να έχουν ειδικευμένες γνώσεις στους εξής τομείς:

- Συνδεση σε δικτυα εγκαταστάσεων
- Συνδεση πολλών ηλεκτρικών συσκευών
- Τοποθέτηση ηλεκτρικών καλωδίων
- Συνδεση και διαμόρφωση δικτύων KNX
- Πρότυπα ασφαλείας, τοπικοί κανόνες και κανονισμοί καλωδίσεων

Η μη τήρηση αυτών των οδηγιών μπορεί να έχει ως αποτέλεσμα θανατηφόρους ή σοβαρούς τραυματισμούς.

ΚΙΝΔΥΝΟΣ
Κίνδυνος θανάτου από ηλεκτροπληξία.

Αν το καπάκι θύρας της συσκευής είναι ανοιχτό, η ονομαστική τιμή λειτουργίας προστασίας IP20 δεν είναι εξασφαλισμένη.

- Όταν η συσκευή είναι εγκατεστημένη, κρατάτε κλειστό το καπάκι θύρας.

Η μη τήρηση αυτών των οδηγιών μπορεί να έχει ως αποτέλεσμα θανατηφόρους ή σοβαρούς τραυματισμούς.

Εξοικείωση με τη συσκευή

Ο διακόπτης SpaceLogic KNX/μονάδα περιόδων είναι ένας ενεργοποιητής KNX που ενεργοποιεί το μέγιστο 8 φορτία ή ελέγχει το μέγιστο 4 μοτέρ περιόδων με τερματικούς διακόπτες.

Μπορείτε να συνδέσετε μέχρι δύο συσκευές επέκτασης.

Συνδέσεις και στοιχεία χειρισμού

- - A Συνδέσεις φορτίων
 - B Καπάκι θύρας
 - C Συνδεση διαύλου
 - D Βύσμα service
 - E Μπουτόν προγραμματισμού με LED
 - F Μπουτόν λειτουργίας με LED κύριο μπουτόν, μπουτόν επέκτασης 1/Επέκτασης 2, χειροκίνητο μπουτόν
 - G Μπουτόν καναλιού
 - H Διεπαφή σύνδεσης με καπάκι

Εγκατάσταση και σύνδεση

Γίνεται εγκατάσταση



- ΠΡΟΕΙΔΟΠΟΙΗΣΗ**
Κίνδυνος θανάτου από ηλεκτροπληξία. Η συσκευή μπορεί να υποστεί ζημιά.
Πρέπει να διασφαλίσετε το διάκενο ασφαλείας κατά IEC 60664-1. Πρέπει να υπάρχει απόσταση τουλάχιστον 4 mm μεταξύ των μεμονωμένων πυρήνων του καλωδίου τροφοδοσίας 230 V και της γραμμής KNX .

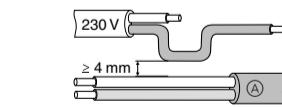

- ΠΡΟΕΙΔΟΠΟΙΗΣΗ**
Κίνδυνος θανάτου από ηλεκτροπληξία.
Τοποθετείτε μόνο συσκευές με τουλάχιστον βασική μόνωση δίπλα στη συσκευή. Η μη τήρηση αυτής της οδηγίας μπορεί να οδηγήσει σε θάνατο ή σοβαρό τραυματισμό.

zh SpaceLogic KNX 交换机 / 仪表主
模块

关于本文件

您可以在本文档中找到安全安装所需的所有信息。

请通过互联网查看更多详细产品信息 -> 见二维码。

为了您的安全

危险
触电、爆炸或电弧闪光危险

必须由熟练的专业人员进行安全电气安装。熟练的专业人员必须证实其在以下领域拥有渊博的知识：

- 连接设备网络
- 连接多个电气设备
- 电缆的敷设
- 连接和建立 KNX 网络
- 安全标准、本地布线规则和规定

如不遵守这些说明将导致死亡或严重人身伤害。

危险
触电致死风险。

如果设备活动盖打开，则无法确保 IP20 防护等级。

- 安装设备时，请保持活动盖关闭。

如果不遵守这些说明，可能导致死亡或严重伤害。

了解设备

SpaceLogic KNX 交换机 / 主模块是一个 KNX 执行器，最多可切换至 8 个负载或控制 4 个带限位开关的电机。

您最多可连接两个扩展装置。

连接和操作元件

- - A 负载连接
 - B 活动盖
 - C 总线连接
 - D 维修接头
 - E 带编程 LED 的编程按钮
 - F 带 LED 指示灯的功能按钮 主模块按钮，扩展模块 1/扩展模块 2 按钮，手动按钮
 - G 信道按钮
 - H 带封盖的链路接口

安装和连接

安装



- 警告**
触电致死的风险。设备可能损坏。
必须根据 IEC 60664-1 保证安全间隙。230 V 电源电缆的各个内核与 KNX 线 A 之间必须至少有 4 mm。

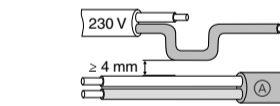

- 警告**
触电致死的风险。
仅在设备旁安装至少具有基本绝缘的设备。不遵守此说明可能会导致死亡或严重受伤。

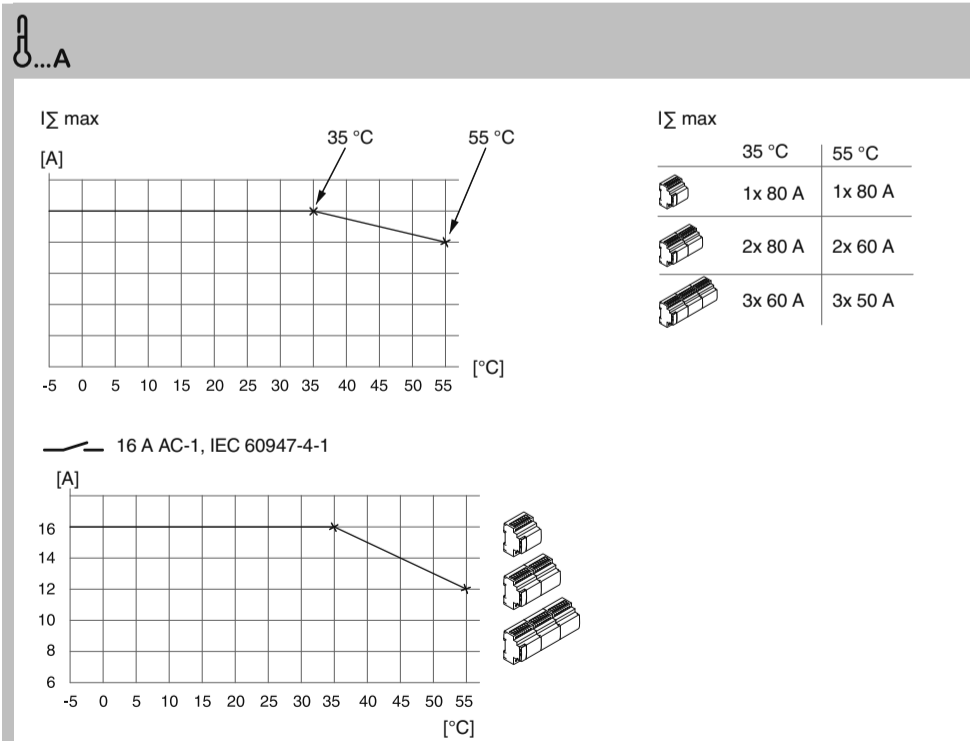
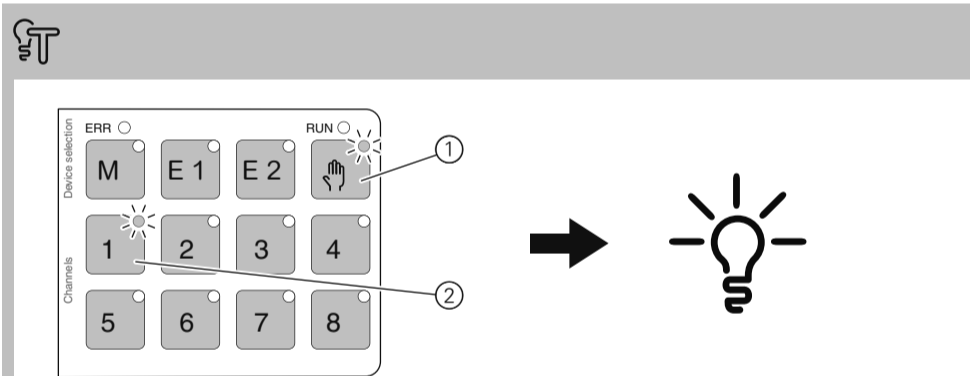
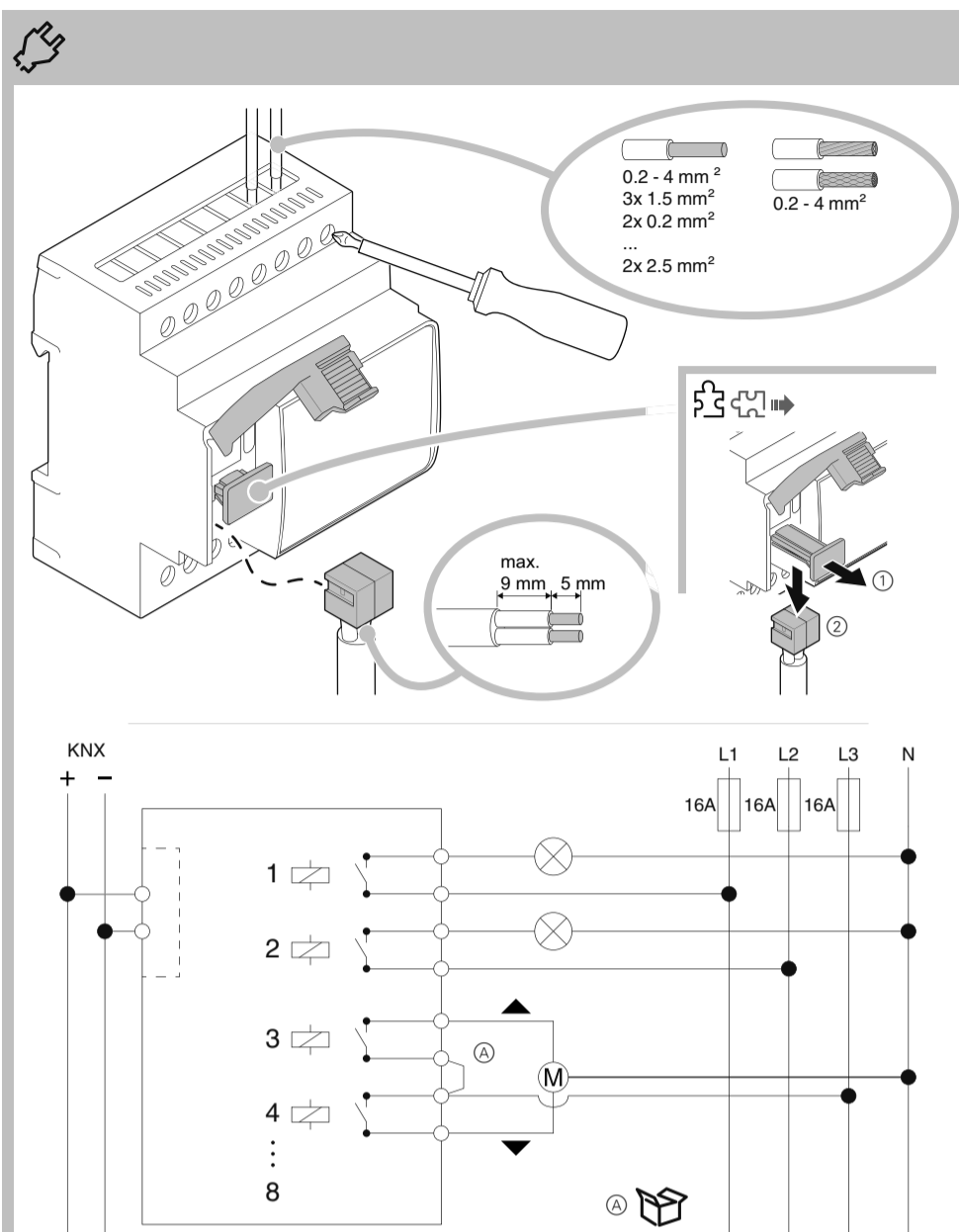

Conexión



PELIGRO
Peligro de lesiones mortales por descarga eléctrica. Cuando la tensión de red está conectada puede haber tensión en las salidas. Las fuertes sacudidas durante el transporte pueden provocar que los contactos de conmutación cambien al estado «conectado».

- Conectar únicamente la tensión de bus.

Todos los relés se mueven a una posición definida: en ajuste de fábrica a "off" o dependiendo de la programación ETS.

El LED maestro se ilumina, el teclado muestra el estado de los canales.

- En el teclado: apagar los canales encendidos
- Desconectar la tensión de bus
- Conectar cargas
- Conectar primero la tensión de bus y luego la tensión de carga

El incumplimiento de estas instrucciones causará la muerte o lesiones graves.

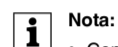

- Nota:**
- Conectar solo un motor por canal de persiana.
 - Conectar solo motores de persiana con protección térmica.

- Los canales de los conmutadores no están bloqueados unos contra otros. Conectar **solo** los motores de persianas a los canales que están configurados como canales de persianas.

El incumplimiento de estas instrucciones puede provocar daños en los motores de persianas.

Prueba



- 1 Activar conmutación con anticipación manual
 - 2 Seleccionar canal con carga conectada
- Los LED de los botones de funcionamiento seleccionados se iluminan. La carga conectada está conectada.

Datos técnicos

Tensión de alimentación:	Bus KNX
Maestro:	aprox. 6,5 mA
Maestro + 1 extensión:	aprox. 9 mA
Maestro + 2 extensiones:	aprox. 12,5 mA
Aislamiento:	Separación de protección entre el bus y la tensión de alimentación
Disipación de energía:	< 8 W
KNX medio:	TP1-256
Contactos de conmutación:	8 contactos NA, contacto μ
Tensión nominal:	250 V CA, 50-60 Hz
Corriente nominal:	16 A AC-1, IEC 60947-4-1 10 A, IEC 60669-2-5
Potencia nominal:	\rightarrow $\frac{1}{2}$ W
Frecuencia de conmutación:	máx. 10 por minuto a carga nominal
Corriente total del dispositivo:	\rightarrow $\frac{1}{2}$ A
Datos de relé	
Corriente de irrupción:	máx. 800 A/200 μ s, máx. 165 A/20 ms
Resistencia mecánica:	>1x10 ⁶ operaciones
Fusibles:	interruptor automático en miniatura de máx. 16 A
Entorno	
Temperatura en funcionamiento:	-5 °C ... +55 °C \rightarrow $\frac{1}{2}$ A
Humedad máx.:	93 %, sin condensación
Altura de instalación:	Hasta 2000 m sobre el nivel del mar
Resistencia al fuego y al calor:	Ensayo del hilo incandescente según IEC 60695
Bornes de conexión	
KNX:	Terminal de conexión del bus
Alimentación:	2 bornes a tornillo de 8 elementos
Ancho del dispositivo:	4 módulos = aprox. 72 mm

	Eliminar el dispositivo separado de la basura doméstica en los puntos de recogida oficiales. El reciclado profesional protege a las personas y al medio ambiente de posibles efectos negativos.
--	---

Schneider Electric Industries SAS

Si tiene consultas técnicas, llame al servicio de atención comercial de su país.
se.com/contact

A ligar



PERIGO
Risco de lesão fatal por choque elétrico. Quando a tensão de rede é ligada, pode haver tensão nas saídas. Os contactos de comutação podem mudar para o estado ligado devido a abalos fortes durante o transporte.

- Ligue apenas a tensão de bus.

Todos os relés são movidos para uma posição definida: nas definições de fábrica para "Desligar" ou dependendo da programação de ETS.

O LED Master acende-se, o teclado apresenta o estado dos canais.

- No teclado: desligar os canais ligados
- Desligar a tensão de bus
- Ligar as cargas
- Ligar primeiro a tensão de bus e, em seguida, a tensão de carga

O incumprimento destas instruções tem como consequências a morte ou ferimentos graves.



- Nota:**
- Conecte apenas um motor por canal de persiana.
 - Ligue apenas motores de persianas com proteção térmica.

- Os canais de comutação não estão bloqueados uns contra os outros. Conecte **apenas** motores de persianas a canais configurados como canais de persianas.

A não observância desta instrução pode danificar os motores de persianas.

Teste



- 1 Ativar comutação com função manual
 - 2 Selecionar canal com carga conectada
- Os LED dos botões de função selecionados acendem-se. A carga conectada está ligada.

Informação técnica

Tensão de alimentação:	Bus KNX
Master:	aprox. 6,5 mA
Master + 1 Extensão:	aprox. 9 mA
Master + 2 Extensões:	aprox. 12,5 mA
Isolamento:	Separação protetora entre o bus e a tensão de rede
Dissipação de energia:	< 8 W
Supporte KNX:	TP1-256
Contactos de comutação:	8x contactos de fecho, contacto μ
Tensão nominal:	CA 250 V, 50-60 Hz
Corrente nominal:	16 A CA-1, IEC 60947-4-1 10 A, IEC 60669-2-5
Potência nominal:	\rightarrow $\frac{1}{2}$ W
Frequência de comutação:	máx. 10 por minuto à carga nominal
Corriente total do dispositivo:	\rightarrow $\frac{1}{2}$ A
Dados do relé	
Corrente de irrupção:	máx. 800 A/200 μ s, máx. 165 A/20 ms
Resistência mecânica:	>1 x 10 ⁶ operações
Fusão:	Disjuntor miniatura máx. 16 A
Ambiente	
Temperatura em funcionamento:	-5 °C ... +55 °C \rightarrow $\frac{1}{2}$ A
Humidade máx.:	93 %, sem condensação
Altura de instalação:	Até 2000 m acima do nível do mar
Resistência ao fogo e ao calor:	Ensaio do fio incandescente de acordo com a norma IEC 60695
Terminais de ligação	
KNX:	Terminal de ligação do bus
Rede elétrica:	2x terminal de parafuso de 8 entradas
Largura do dispositivo:	4 módulos = aprox. 72 mm

	Separar o dispositivo do restante lixo doméstico colocando-o num ponto de recolha oficial. A reciclagem profissional protege o ambiente e as pessoas de possíveis efeitos prejudiciais.
--	---

Schneider Electric Industries SAS

Para perguntas técnicas, queira contactar o Centro de Atendimento ao Cliente do seu país.
se.com/contact

Γίνεται σύνδεση



ΚΙΝΔΥΝΟΣ
Κίνδυνος θανάσιμου τραυματισμού από ηλεκτροπληξία. Όταν η τάση τροφοδοσίας είναι συνδεδεμένη, μπορεί να υπάρχει τάση στις εξόδους. Οι επαφές μεταγωγής μπορεί να μεταβούν στη συνδεδεμένη κατάσταση λόγω κραδασμών κατά τη μεταφορά.

- Συνδέστε μόνο την τάση διαύλου.

Όλα τα relé μετακινούνται σε μια καθορισμένη θέση: σε εργοστασιακή ρύθμιση σε «Off» ή ανάλογα με τον προγραμματισμό ETS.

Η κύρια λυχνία LED ανάβει, το πληκτρολόγιο εμφανίζει την κατάσταση των καναλιών.

- Στο πληκτρολόγιο: απενεργοποιήστε τα ενεργοποιημένα κανάλια
- Αποσυνδέστε την τάση διαύλου
- Συνδέστε τα φορτία

Πρώτα ενεργοποιήστε την τάση διαύλου και στη συνέχεια την τάση φορτίου

Η μη τήρηση αυτών των οδηγιών μπορεί να έχει ως αποτέλεσμα θανατηφόρους ή σοβαρούς τραυματισμούς.

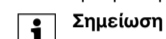

- Σημείωση**
- Συνδέστε μόνο ένα μοτέρ ανά κανάλι περιόδου.

- Συνδέστε μόνο μοτέρ περιόδων με θερμοκή προστασία.

- Τα κανάλια μεταγωγής δεν είναι κλειδωμένα το ένα έναντι του άλλου. Συνδέστε **μόνο** τα μοτέρ των περιόδων σε κανάλια που έχουν διαμορφωθεί ως κανάλια περιόδων.

Η μη τήρηση αυτής της οδηγίας μπορεί να προκαλέσει ζημιά στα μοτέρ των περιόδων.

Δοκιμή



- 1 Ενεργοποιήστε την παράκαμψη μεταγωγής
 - 2 Επιλέξτε κανάλι με συνδεδεμένο φορτίο
- Η λυχνία LED των επιλεγμένων πλήκτρων λειτουργίας ανάβει. Το συνδεδεμένο φορτίο ενεργοποιείται.

Τεχνικά δεδομένα

Τάση τροφοδοσίας:	Διάυλος KNX
Master:	περ. 6,5 mA
Master + 1 επέκταση:	περ. 9 mA
Master + 2 επεκτάσεις:	περ. 12,5 mA
Μόνωση:	Προστατευτικός διαχωρισμός μεταξύ του διαύλου και της τάσης τροφοδοσίας
Διάχυση ισχύος:	<8 W
Μέσο KNX:	TP1-256
Επαφές μεταγωγής:	8x ανοικτές επαφές, επαφή μ
Ονομαστική τάση:	AC 250 V, 50-60 Hz
Ονομαστικό ρεύμα:	16 A AC-1, IEC 60947-4-1 10 A, IEC 60669-2-5
Ονομαστική ισχύς:	\rightarrow $\frac{1}{2}$ W
Συχνότητα μεταγωγής:	max. 10 ανά λεπτό σε ονομαστικό φορτίο
Συνολικό ρεύμα συσκευής:	\rightarrow $\frac{1}{2}$ A
Δεδομένα ρελέ	
Ρεύμα εισόδου:	μέγ. 800 A/200 μ s, μέγ. 165 A/20 ms
Μηχανική αντοχή:	λειτουργίες >1x10 ⁶
Ασφάλεια:	max. Μικροσκοπικός διακόπτης κυκλώματος 16 A
Περιβάλλον	
Θερμοκρασία λειτουργίας:	-5 °C ... +55 °C \rightarrow $\frac{1}{2}$ A
Μέγιστη υγρασία:	93%, χωρίς υγραποίηση
Ύψος εγκατάστασης:	Μέχρι 2000 m πάνω από τη στάθμη της θάλασσας
Αντοχή στη φωτιά και στη θερμότητα:	Μέθοδος δοκιμής με πυρακτωμένο σύρμα σύμφωνα με το IEC 60695
Ακροδέκτες σύνδεσης	
KNX:	Ακροδέκτης σύνδεσης Bus
Ηλεκ. τροφοδοσία:	2x βιδωτοί ακροδέκτες 8 στοιχείων
Πλάτος συσκευής:	4 μονάδες = περίπου 72 mm

	Η απόσυρση της συσκευής γίνεται σε ένα επίσημο σημείο συλλογής και όχι μαζί με τα οικιακά απορρίμματα. Η σωστή ανακύκλωση προστατεύει τους ανθρώπους και το περιβάλλον από πιθανές αρνητικές επιπτώσεις.
--	--

Schneider Electric Industries SAS

Εάν έχετε τεχνικές ερωτήσεις, επικοινωνήστε με το Κέντρο Εξυπηρέτησης Πελατών στη χώρα σας.
se.com/contact

连接



危險
触电造成致命伤害的风险。 当连接市电电压时，输出端可能有电压。由于运输过程中的剧烈震动，切换触点可能切换到连接状态。

- 仅连接总线电压。

所有继电器都移动到指定位置：出厂设置为“关闭”或取决于 ETS 编程。

主模块 LED 指示灯亮起，键显示各信道状态。

- 在键盘上：关闭已打开的信道
- 断开总线电压
- 连接负载
- 先打开总线电压，然后打开负载电压

如果不遵守这些说明，可能导致死亡或严重伤害。



- 注意**
- 每个盲通道仅可连接一台电机。
 - 仅可连接带热保护的盲电机。
 - 开关信道未相互锁定。只能将盲电机连接到配置为盲信道的信道。

不遵守此说明可能会损坏盲电机。

測試



- 1 激活覆盖切换
 - 2 选择带装接负载的信道
- 所选功能按钮 LED 指示灯亮起。装接负载打开。

技术数据

电源电压:	KNX 总线
主模块:	约 6.5 mA
主模块 + 1 扩展:	约 9 mA
主模块 + 2 扩展:	约 12.5 mA
绝缘:	总线与主电源电压之间的保护性隔离
功率损耗:	< 8 W
KNX 介质:	TP1-256
切换触点:	8 个闭合触点, μ 触点
标称电压:	250 V 交流, 50-60 Hz
标称电流:	16 A AC-1, IEC 60947-4-1 10 A, IEC 60669-2-5
标称功率:	\rightarrow $\frac{1}{2}$ W
切换频次:	标称负载下最多每分钟 10 次
设备总电流:	\rightarrow $\frac{1}{2}$ A
继电器数据	
浪涌电流:	最大 800 A/200 μ s, 最大 165 A/20 ms
机械	
耐久性:	>1x10 ⁶ 操作
保险丝:	最大电流为 16A 的小型断路器
环境	
工作温度:	-5 °C ... +55 °C \rightarrow $\frac{1}{2}$ A
最大湿度:	93%, 无冷凝
安装高度:	高至海平面上 2000 米
耐火性和耐热性:	根据 IEC 60695 标准进行灼热丝测试
连接端口:	
KNX:	总线连接端子
市电:	2 个 8 位螺钉接线端子
设备宽度:	4 个模块 = 约 72 mm

	在官方指定的回收点按照非生活垃圾对设备进行废物处理。专业回收可保护人及环境不受潜在的负面影响。
--	---

施耐德电子工业有限公司

如果有技术上的问题，请与您所在国家的客户服务中心联系。
se.com/contact



Schneider
Electric

SpaceLogic KNX Switch/Blind Master

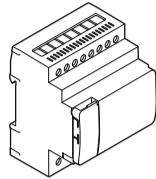

MTN6705-0008



<http://go2se.com/ref=MTN6705-0008>



Light bulb icon	2300 W (230 V) 1150 W (110 V)	1200 VA (230 V) 600 VA (110 V)	R	2300 W (230 V) 1150 W (110 V)
Light bulb icon	2300 W (230 V) 1150 W (110 V)	1500 VA (230 V) 750 VA (110 V)	C	10 AX, max 140 µF
LED icon	200 W (230 V) 60 W (110 V)	1000 VA (230 V) 500 VA (110 V)	L	10 A, cosφ = 0,6

(IEC 60669-2-5)

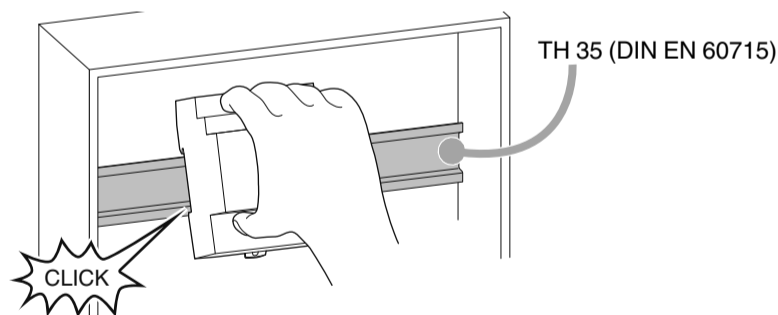
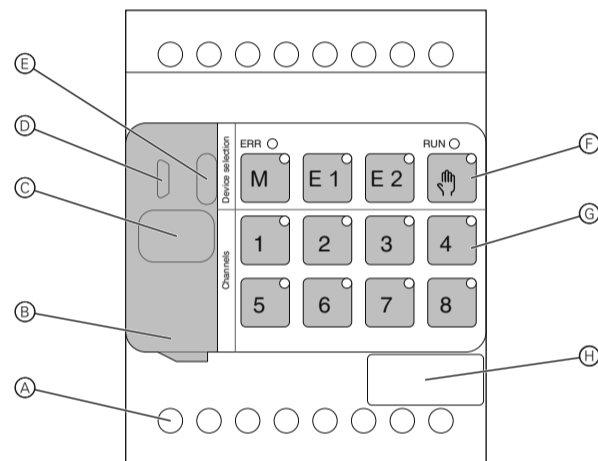

CLICK

TH 35 (DIN EN 60715)

Przełącznik główny/żaluzji KNX SpaceLogic

Informacje o tym dokumencie

W tym dokumencie można znaleźć wszystkie informacje wymagane do bezpiecznej instalacji.

Więcej informacji na temat produktów dostępnych jest w Internecie -> Zobacz kod QR.

Zachowanie bezpieczeństwa

UWAGA NIEBEZPIECZEŃSTWO PORAZENIA PRA- DEM, WYSTĄPIENIA EKSPLOZJI LUB ŁUKU ELEKTRYCZNEGO

Montaż może być wykonywany w sposób bezpieczny jedynie przez wykwalifikowanych pracowników. Kwalifikowani pracownicy powinni wykazywać się dokładną znajomością w następujących dziedzinach:

- Wykonywanie podłączeń do sieci instalacyjnych
- Łączenie kilku urządzeń elektrycznych
- Montaż okablowania elektrycznego
- Łączenie i tworzenie sieci KNX
- Normy bezpieczeństwa, miejscowe przepisy i zasady dotyczące okablowania

Niestosowanie się do tych zaleceń może doprowadzić do śmierci lub poważnych obrażeń.

OPASNOŚĆ Ryzyko śmiertelnego porażenia prądem elektrycznym.

Jeśli pokrywa złącza urządzenia jest otwarta, nie jest zapewniony stopień ochrony IP20.

- Po zainstalowaniu urządzenia pokrywa złącza powinna być zamknięta.

Brak zastosowania się do tych zaleceń może doprowadzić do śmierci lub poważnych obrażeń.

Opis urządzenia

Przełącznik główny/żaluzji KNX SpaceLogic jest aktorem KNX, który przełączy się na wartość maksymalną. 8 odbiorników lub elementów sterujących maks. 4 silniki żaluzjowe z wyłącznikami krańcowymi.

Można podłączyć maksymalnie dwa urządzenia rozszerzające.

Połączenia i elementy obsługowe



- A Złącza odbiornika
- B Pokrywa złącza
- C Złącze magistrali
- D Złącze serwisowe
- E Przycisk programowania z diodą LED
- F Przyciski funkcyjne z diodami LED
- G Przycisk główny, przycisk rozszerzenia 1 / przycisk rozszerzenia 2, przycisk obsługi manualnej
- H Przyciski kanału
- I Interfejs rozszerzenia z zaślepką

Montaż i podłączenie

Instalowanie



OSTRZEŻENIE Ryzyko śmiertelnego porażenia prądem elektrycznym. Możliwość uszkodzenia urządzenia.

Należy zapewnić odstęp bezpieczeństwa zgodnie z IEC 60664-1. Należy zachować odległość co najmniej 4 mm pomiędzy poszczególnymi rdzeniami przewodu 230 V i linii KNX (A).

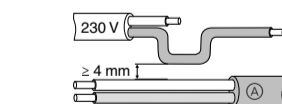

OSTRZEŻENIE Ryzyko śmiertelnego porażenia prądem elektrycznym.

Instalować tylko urządzenia z przynajmniej podstawową izolacją obok urządzenia. Nieprzestrzeżenie tego polecenia może doprowadzić do śmierci lub poważnych obrażeń.

Master comutator/żaluzea SpaceLogic KNX

Despre acest document

Puteți găsi în acest document toate informațiile necesare pentru instalarea în siguranță.

Pe internet sunt disponibile informații suplimentare detaliate despre produs -> vezi codul QR.

Pentru siguranța dumneavoastră

PERICOL DE ELECTROCUTARE, EXPLOZIE SAU FORMARE DE ARC ELECTRIC

Instalarea electrică în condiții de siguranță se va executa doar de personal calificat. Personalul calificat trebuie să dispună de cunoștințe aprofundate în următoarele domenii:

- Conectarea rețelei rețelele electrice
- Conectarea mai multor dispozitive electrice
- Montarea cablurilor electrice
- Conectarea și realizarea rețelelor KNX
- Norme de siguranță, normele și regulamentele locale de cablare

Nerespectarea acestor instrucțiuni, poate duce la moarte sau provocarea unor leziuni grave.

PERICOL Pericol de moarte prin electrocutare.

În cazul în care capacul de clapetă al dispozitivului este deschis, gradul de protecție IP20 nu este asigurat.

- Atunci când dispozitivul este instalat, țineți capacul de clapetă închis.

Nerespectarea acestor instrucțiuni va duce la deces sau vătămare gravă.

Familiarizarea cu dispozitivul

Master comutator/żaluzea SpaceLogic KNX este un actuator KNX care comută max. 8 sarcini sau controlează max. 4 motoare de jaluzele cu întrerupătoare de sfârșit de cursă.

Puteți conecta maximum două dispozitive de extensie.

Conexiuni și elemente de operare



- A Conexiuni de sarcină
- B Capac de clapetă
- C Conexiune bus
- D Conector de service
- E Buton de programare cu led de programare
- F Butoane de funcții cu leduri
- G Buton de acționare principal, Buton de acționare extensie 1/extensie 2, Buton de acționare manual
- H Butoane de acționare canal
- I Interfață legătură cu capac

Instalare și conectare

Instalare



AVERTISMENT Pericol de moarte prin electrocutare. Dispozitivul se poate deteriora.

Distanța de siguranță trebuie să fie asigurată în conformitate cu IEC 60664-1. Trebuie să existe cel puțin 4 mm între conductorii individuali ai cablului de alimentare de 230 V și de linie KNX (A).

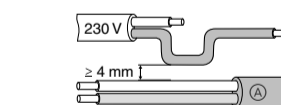

AVERTISMENT Pericol de moarte prin electrocutare.

Instalați doar dispozitive cu cel puțin cu izolația de bază lângă dispozitiv. Nerespectarea acestor instrucțiuni va duce la deces sau vătămare gravă.

SpaceLogic KNX kapcsoló/redőny főlérendelt

A dokumentumról

A biztonságos telepítéshez szükséges összes információ megtalálható ebben a dokumentumban.

Részletesebb termékinformáció található az interneten -> lásd a QR kódot.

Az Ön biztonsága érdekében

VIGYÁZAT ÁRAMÚTÉS, ROBBANÁS VAGY VILLAMOS ÍV VESZÉLYE

A biztonságos villamos telepítés kizárólag képzett szakemberek által hajtható végre. A képzett szakembereknek bizonyítaniuk kell, hogy rendelkeznek alapvető ismeretekkel a következő területeken:

- szereplőhálózatokhoz történő csatlakoztatás
- több villamos készülék csatlakoztatása
- villamos vezetékek fektetése
- KNX-hálózatok csatlakoztatása és létrehozása
- biztonsági szabványok, helyi huzalozási előírások és rendeletek

Az említett utasítások figyelmen kívül hagyása halált vagy súlyos sérülést von maga után.

VESZÉLY Halálos áramütés veszélye.

Ha a készülék csappantyú fedele nyitott, akkor az IP20 védetség fokozat nem biztosított.

- Ha a készülék telepítve van, tartsa zárva a csappantyú fedelet.

Az említett utasítások figyelmen kívül hagyása halált vagy súlyos sérülést okozhat.

Az eszköz ismertetése

A SpaceLogic KNX-kapcsoló/redőny főlérendelt egy olyan KNX aktor, amely vagy max. 8 db terhelést kapcsol, vagy max. 4 db, végálláskapcsolóval ellátott redőnymotort vezérel.

Legfeljebb két bővíteszközt csatlakoztathat.

Csatlakozások és kezelőelemek



- A Terheléscsatlakozók
- B Csappantyú fedél
- C Buszcsatlakozás
- D Szervíz csatlakozó
- E Programozó gomb programozási LED-del
- F Funkciógombok LED-ekkel
- G Master nyomógomb, 1. kiterjesztés nyomógomb/2. kiterjesztés nyomógomb, Kézi nyomógomb
- H Csatornagombok
- I Összekötő interfész fedéllel

Telepítés és csatlakoztatás

Telepítés



FIGYELMEZTETÉS! Fennáll a halálos áramütés kockázata! A készülék károsodhat.

A biztonsági távolságot az IEC 60664-1 előírásával összhangban biztosítani kell. A 230 V-os tápkábel egyes magjai és a KNX (A) vonal között legalább 4 mm távolságnak kell lennie.

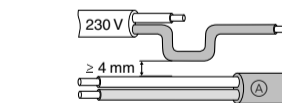

FIGYELMEZTETÉS Fennáll a halálos áramütés kockázata.

Csak olyan készülékeket telepítsen a készülék mellé, amely legalább alapszigeteléssel rendelkezik. Ennek az utasításnak a figyelmen kívül hagyása halált vagy súlyos sérülést okozhat.

Главное устройство выключателя/жалюзи SpaceLogic KNX

Об этом документе

В этом документе содержится вся информация, необходимая для безопасной установки.

Более подробную информацию об изделии можно найти в интернете -> см. QR-код.

Техника безопасности

ОПАСНО ОПАСНОСТЬ ПОРАЖЕНИЯ ЭЛЕКТРИЧЕСКИМ ТОКОМ, ВЗРЫВА ИЛИ ДУГОВОГО ПРОБОЯ

Установка электрооборудования должна выполняться только квалифицированными специалистами с соблюдением правил техники безопасности. Квалифицированные специалисты должны иметь подтвержденную квалификацию в следующих областях:

- подключение к электрическим сетям;
- соединение электрических устройств;
- прокладка электрических кабелей;
- подключение и наладка сетей KNX;
- правила техники безопасности, местные нормы и правила электромонтажа.

Несоблюдение этих указаний приводит к смерти или серьезным травмам.

ОПАСНОСТЬ Риск смерти от удара электрическим током.

Если откидная крышка устройства открыта, то степень защиты IP20 не гарантируется.

- После установки устройства держите откидную крышку закрытой.

Несоблюдение этих инструкций приведет к смерти или серьезным травмам.

Ознакомление с устройством

Главное устройство выключателя/жалюзи SpaceLogic KNX — это привод KNX, переключающий не более 8 нагрузок или управляющий не более чем 4 электродвигателями жалюзи с концевыми выключателями.

Подключать можно не более двух дополнительных устройств.

Разъемы и элементы управления



- A Соединения нагрузки
- B Откидная крышка
- C Соединение шины
- D Служебный разъем
- E Кнопка программирования со светодиодом программирования
- F Кнопки функций со светодиодами
- G Кнопка главного устройства, кнопка дополнительного устройства 1/2, кнопка ручного управления
- H Кнопки каналов
- I Канальный интерфейс с крышкой

Установка и подключение

Установка



ОСТОРОЖНО! Риск смертельного исхода от удара электрическим током. Вероятность повреждения устройства.

Необходимо обеспечить безопасный зазор в соответствии с IEC 60664-1. Между отдельными жилами кабеля питания 230 В и линии KNX (A) должно быть не менее 4 мм.

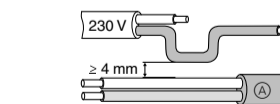

ОСТОРОЖНО! Риск смертельного исхода от удара электрическим током.

При монтаже устройства обязательно использовать как минимум базовую изоляцию рядом с ним. Несоблюдение этой инструкции может привести к смерти или серьезным травмам.

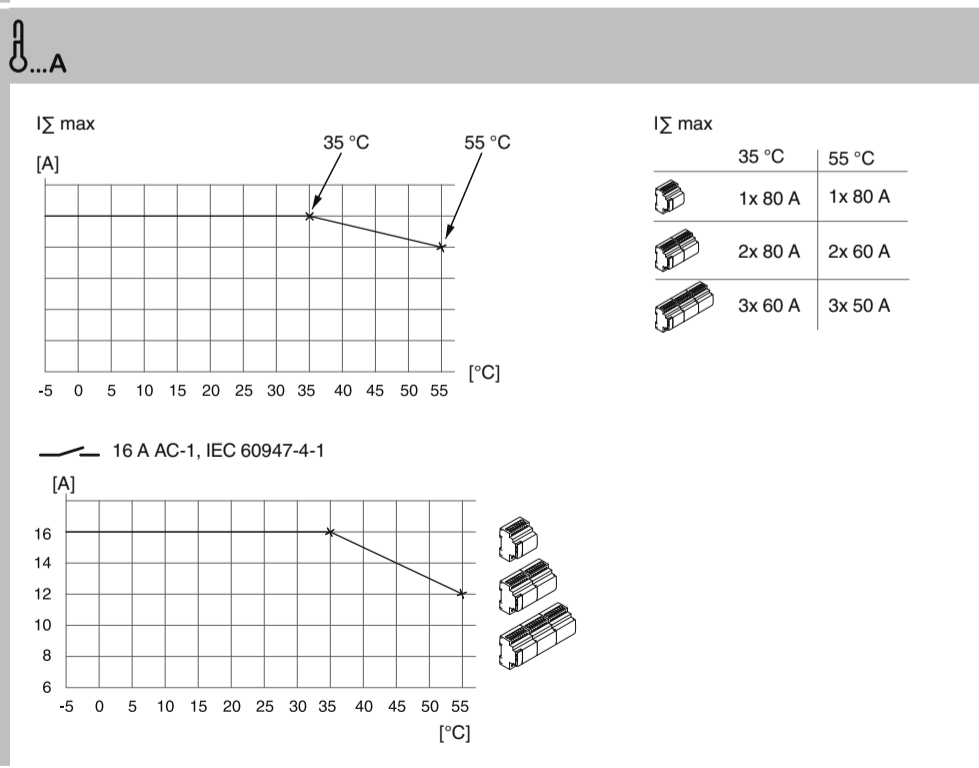
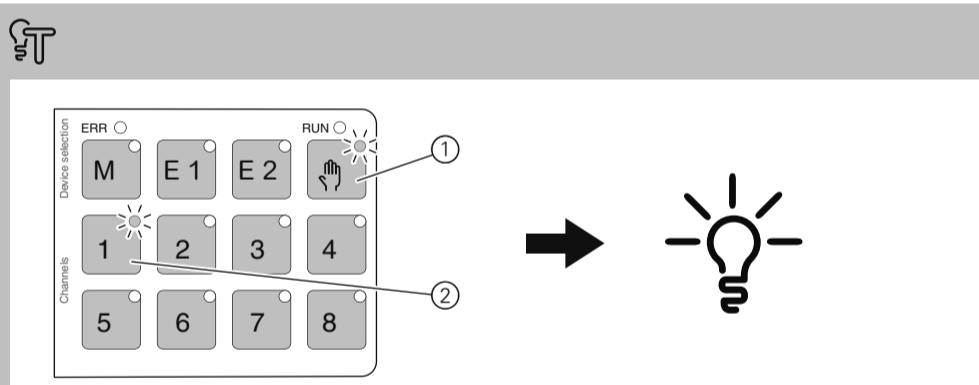
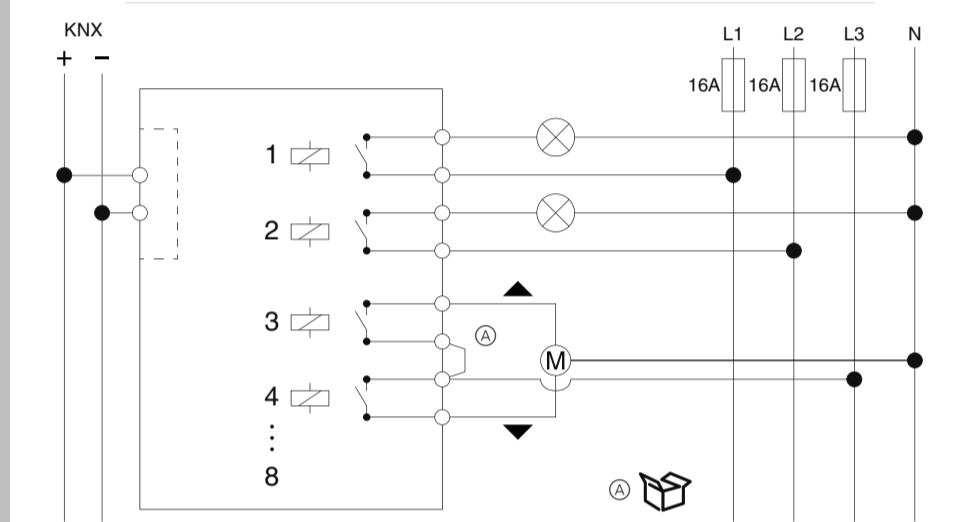
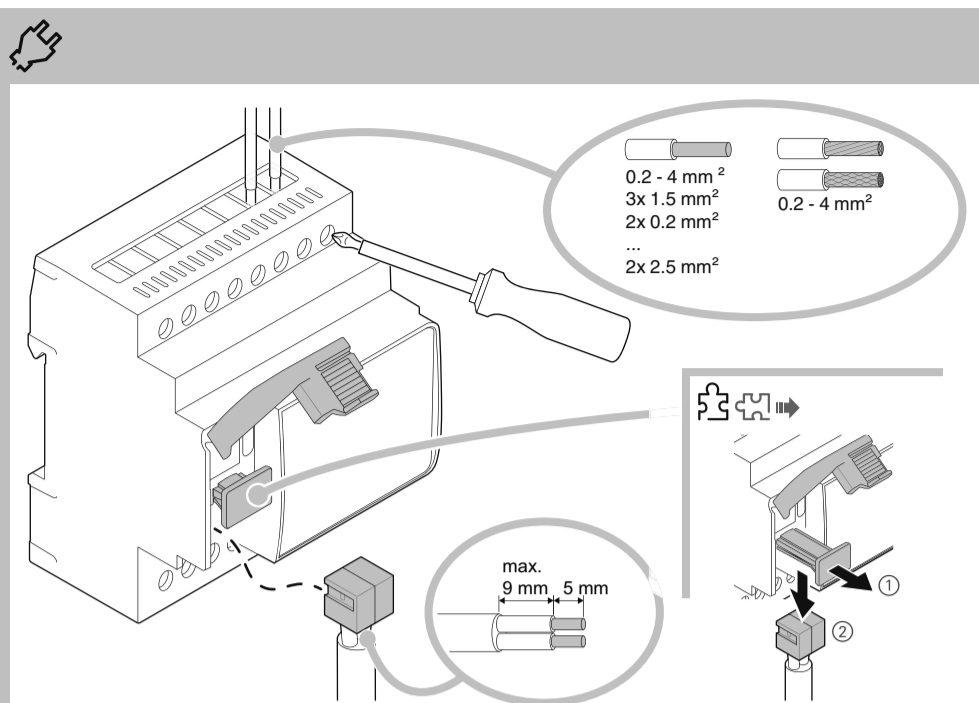

Podłączenie

⚠ NIEBEZPIECZEŃSTWO
Ryzyko śmiertelnych obrażeń w wyniku porażenia prądem. W przypadku podłączenia napięcia sieciowego na wyjściach może znajdować się napięcie.
 Styki przełączające mogą przełączać się w stan załączenia ze względu na silne wstrząsy podczas transportu.

- Podłączać tylko napięcie magistrali.

Wszystkie przekaźniki są ustawione na zdefiniowaną pozycję: w ustawieniu fabrycznym na „Wyl.” lub w zależności od konfiguracji przeprowadzonej w ETS.

Zapala się dioda LED Master, na klawiaturze pojawia się status kanałów.

- Na klawiaturze: wyłączyć załączone kanały
- Odłączyć napięcie magistrali
- Podłączyć odbiorniki
- Najpierw włączyć napięcie magistrali, a następnie napięcie odbiornika

Brak zastosowania się do tych zaleceń może do prowadzić do śmiertelnych lub poważnych obrażeń.

ⓘ Uwaga

- Podłączyć tylko jeden silnik na kanał żaluzji.
- Podłączać tylko silniki rolety z zabezpieczeniem termicznym.
- Kanały przekaźnikowe nie są zablokowane przed jednoczesnym wystawianiem. Podłączyć napędy żaluzji **tylko** do kanałów skonfigurowanych jako kanały żaluzyjne.

Brak zastosowania się do tych zaleceń może spowodować uszkodzenie napędów żaluzji.

Testowanie

-
- 1 Aktywuj zal/wyl ręcznie
 - 2 Wybierz kanał z podłączonym odbiornikiem
- Zapalenie diod LED wybranych przycisków funkcyjnych. Podłączony odbiornik jest włączony.

Dane techniczne

Napięcie zasilania:	Magistrala KNX
Nadźrzdny:	ok. 6,5 mA
Master + 1 Rozszerzenie:	ok. 9 mA
Rozszerzenia wzorca + 2:	ok. 12,5 mA
Izolacja:	Ochronna separacja pomiędzy szyną a napięciem sieciowym
Rozproszenie mocy:	< 8 W
Medium KNX:	TP1-256
Styki przełączające:	8 x styki zwierne, styk μ
Napięcie znamionowe:	AC 250 V, 50-60 Hz
Prąd znamionowy:	16 A AC-1, IEC 60947-4-1 10 A, IEC 60669-2-5
Moc znamionowa:	→ W
Częstość przełączania:	maks. 10 razy na minutę przy znamionowym obciążeniu
Znamionowy prąd całego urządzenia:	→ A
Dane przekaźnika	
Początkowy prąd rozruchowy:	maks. 800 A/200 μ s, maks. 165 A/20 ms
Trwałość mechaniczna:	>1x10 ⁶ operacji
Bezpieczniki:	maks. miniaturowy bezpiecznik automatyczny 16 A
Otoczenie	
Temperatura podczas pracy:	-5°C ... +55°C → A
Maks. wilgotność:	93%, bez kondensacji
Wysokość zastosowania:	do 2000 m n.p.m.
Odporność na ogień i ciepło:	Test żarzenia się przewodu zgodnie z normą IEC 60695
Zaciski przyłączeniowe	
KNX:	Kostka magistralna
Siec zasilająca:	2 x 8-kanalowe zaciski śrubowe
Szerokość urządzenia:	4 moduły = ok. 72 mm

Urządzenie przy wyrzuceniu wymaga oddzielenia od odpadów domowych w oficjalnym punkcie zbiórki. Profesjonalny recykling chroni ludzi i środowisko przed potencjalnymi szkodliwymi skutkami.

Schneider Electric Industries SAS

W razie pytań natury technicznej prosimy o kontakt z krajowym centrum obsługi klienta.
 se.com/contact

Conectare

⚠ PERICOL
Pericol de accidentare mortală prin electrocutare.Când alimentarea principală este conectată, la ieșiri poate exista tensiune.
 Contactele de comutare pot comuta la starea conectată din cauza zdrcinării puternice din timpul transportului.

- Conectați doar tensiunea bus.

Toate relele sunt comutate într-o poziție definită: în setarea din fabrică la „Oprit” sau în funcție de programarea ETS.

Ledul principal se aprinde, tastatura afișează starea canalelor.

- Pe tastatură: dezactivați canalele pornite
- Deconectați tensiunea bus
- Conectați sarcinile
- Mai întâi porniți tensiunea bus, apoi tensiunea de sarcină

Nerespectarea acestor instrucțiuni va duce la deces sau vătămare gravă.

ⓘ Notă

- Conectați un singur motor per canal de jaluzele.
- Conectați numai motoare de jaluzele cu protecție termică.
- Canalele de comutare nu sunt blocate unul față de altul. Conectați motoarele de jaluzele doar la canalele configurate drept canal de jaluzele.

Nerespectarea acestei instrucțiuni poate duce la deteriorarea motoarelor de jaluzele.

Testare

-
- 1 Activați comutarea manuală
 - 2 Selectați canalul cu sarcină conectată
- Ledurile butoanelor de funcții selectate se aprind. Sarcina conectată este pornită.

Date tehnice

Tensiune de alimentare:	Bus KNX
Principal:	aprox. 6,5 mA
principal + o extensie:	aprox. 9 mA
principal + două extensii:	aprox. 12,5 mA
Izolatie:	separator de protecție între bus și tensiunea de rețea
Disipare energie:	<8 W
Mediu KNX:	TP1-256
Contacte de comutare:	8 x contacte stabile, contact μ
Tensiune nominală:	250 V c.a., 50-60 Hz
Curent nominal:	16 A c.a.-1, IEC 60947-4-1 10 A, IEC 60669-2-5
Putere nominală:	→ W
Frecvență de comutare:	max. 10 pe minut la o sarcină nominală
Curent total al dispozitivului:	→ A
Date releu	
Șoc de curent la anclanșare:	max. 800 A/200 μ s, max. 165 A/20 ms
Rezistență mecanică:	>1 x 10 ⁶ utilizări
Protecție prin siguranțe:	disjunctori în miniatură de max. 16 A
Mediu inconjurator	
Temperatură de funcționare:	-5 °C ... +55 °C → A
Umiditate maximă:	93 %, fără condens
Înălțime de instalare:	până la 2000 m deasupra nivelului mării
Rezistență la foc și căldură:	test cu fir incandescent în conformitate cu standardul IEC 60695
Terminale de conectare	
KNX:	terminal de conectare bus
Rețea:	2 x terminal cu șurub cu opt elemente
Lățimea dispozitivului:	patru module = aprox. 72 mm

Depozitați aparatul separat de gunoii menajer, la un punct oficial de colectare. Reciclarea profesională protejează oamenii și mediul înconjurător de eventuale efecte negative.

Schneider Electric Industries SAS

Dați aveți întrebări tehnice, contactați Centrul de Asistență Clienți din țara dumneavoastră.
 se.com/contact

Csatlakozás

⚠ VESZÉLY
Áramütés okozta halálos sérülés veszélye. A hálózati feszültség csatlakoztatásakor a kimeneteken feszültség lehet.
 A kapcsolóérintkezők a szállítás közbeni heves rázkódás miatt átválthatnak a csatlakoztatott állapotr.

- Csak a buszfeszültséget csatlakoztassa.

Minden relé egy meghatározott pozícióba kerül: a gyári beállítás szerinti „Off” vagy az ETS programozástól függő állásba.

A Master LED kigyullad, a billentyűzet a csatornák állapotát mutatja.

- A billentyűzetet: kapcsolja ki a bekapcsolt csatornákat
- Válassza le a buszfeszültséget
- A reléelések csatlakoztatása
- Először kapcsolja be a buszfeszültséget, majd a terhelési feszültséget

Az említett utasítások figyelmen kívül hagyása halált vagy súlyos sérülést okozhat.

ⓘ Megjegyzés

- Redőnycsatornánként csak egy motort csatlakoztasson.
- Csak hővédelemmel ellátott redőnymotorokat csatlakoztasson.
- A kapcsoló csatornák nincsenek egymással resetelve. Csak redőnymotorokat csatlakoztasson a redőnycsatornánként konfigurált csatornához.

Az utasítás figyelmen kívül hagyása károsíthatja a redőnymotorokat.

Ellenőrzés

-
- 1 Felülvezérlő kapcsolás aktiválása
 - 2 Válassza ki a csatlakoztatott terhelésű csatornát
- A kiválasztott funkciógombok LED-jei felvillannak. A csatlakoztatott terhelés be van kapcsolva.

Műszaki adatok

Tápfeszültség:	KNX-busz
Master:	kb. 6,5 mA
Master + 1. kiterjesztés:	kb. 9 mA
Master + 2 kiterjesztés:	kb. 12,5 mA
Szigetelés:	A busz és a hálózati feszültség közötti védő elválasztás
Teljesítmény disszipáció:	<8 W
KNX közeg:	TP1-256
Kapcsolóérintkezők:	8x záróérintkező, μ érintkező
Névleges feszültség:	AC 250 V, 50-60 Hz
Névleges áramerősség:	16 A AC-1, IEC 60947-4-1 10 A, IEC 60669-2-5
Névleges teljesítmény:	→ W
Kapcsolási frekvencia:	percenként max. 10, névleges terhelésnél
A teljes készülékáram:	→ A
Reléadatok	
Bekapcsolási túláram:	max. 800 A/200 μ s, max. 165 A/20 ms
Mechanikai tartóssága:	>1x10 ⁶ művelet
Biztosíték:	max. 16 A-es kismegszakító
Környezet	
Üzemi hőmérséklet:	-5 °C ... 55 °C → A
Max. páratartalom:	93%, páralecsapódás nélkül
Szerelési magasság:	Max. 2000 m tengerszint feletti magasság
Tűzállóság és hőállóság:	izzószál vizsgálata az IEC 60695 szerint
Csatlakozóegységek	
KNX:	Busz csatlakozóegység
Hálózat:	2x8-as csavarterminál
Az eszköz szélessége:	4 modul = kb. 72 mm

A készüléket a háztartási hulladéktól elkülönítve, hivatalos gyűjtőhelyen ártalmatlanítsa. A szakszerű újrahasznosítással kivédhető az emberek és a környezetet érintő, esetleges negatív hatások.

Schneider Electric Industries SAS

Műszaki problémák esetén vegye fel a kapcsolatot az Ön országában működő ügyfélszolgálatunkkal.
 se.com/contact

Подключение

⚠ ОПАСНОСТЬ
Риск получения травмы со смертельным исходом от удара электрическим током. При подсоединении к сети выходы могут оказывать под напряжением.
 Из-за сильной вибрации во время транспортировки коммутационные контакты могут перемещаться во включенное положение.

- Подавайте напряжение только на шину.

Все реле переключаются в заданное положение: на заводскую настройку «Выкл.» или в зависимости от программирования ETS.

Загорается главный светодиод, на клавиатуре отображается состояние каналов.

- На клавиатуре: выключить включенные каналы
- Отключить подачу напряжения на шину
- Подключить нагрузки
- Сначала включить подачу напряжения на шину, затем напряжение нагрузки

Несоблюдение этих инструкций приведет к смерти или серьезным травмам.

ⓘ Примечание

- Подключайте только один двигатель на канал жалюзи.
- Подключайте только двигатели жалюзи с тепловой защитой.
- Каналы коммутации не блокируются друг на друга. Подключайте двигатели жалюзи только к тем каналам, которые настроены как каналы жалюзи.

Невыполнение этой инструкции может повредить двигатели жалюзи.

Тестирование

-
- 1 Активировать приоритет переключения
 - 2 Выбрать канал с подключенной нагрузкой
- Загораются светодиоды выбранных функциональных кнопок. Подключенная нагрузка выключается.

Технические характеристики

Напряжение питания:	Шина KNX
Главное устройство:	прибл. 6,5 mA
1 дополнительное:	прибл. 9 mA
Главное устройство + 2 дополнительных:	прибл. 12,5 mA
Изоляция:	Защитное разделение между шиной и напряжением сети
Рассеиваемая мощность:	< 8 Вт
KNX средний:	TP1-256
Коммутирующие контакты:	8 замыкающих контактов, μ -контакты
Номинальное напряжение:	250 В перем. тока, 50-60 Гц
Номинальный ток:	16 A AC-1, IEC 60947-4-1 10 A, IEC 60669-2-5
Номинальная мощность:	→ W
Частота переключения:	макс. 10 в минуту при номинальной нагрузке
Суммарный ток устройства:	→ A
Данные реле	
Пусковой ток:	макс. 800 A/200 μ s, макс. 165 A/20 мс
Механическая износостойкость:	>1x10 ⁶ операций
Предохранитель:	миниавтороматический выключатель макс. на 16 А
Окружающая среда	
Температура в рабочем режиме:	-5 °C ... +55 °C → A
Макс. влажность:	93 %, без конденсации влаги
Высота установки:	до 2000 м над уровнем моря
Устойчивость к возгоранию и нагреву:	испытание на воспламенение по IEC 60695
Соединительные клеммы:	
KNX:	соединительная клемма шины
Сеть:	2 x 8-позиционные винтовые клеммы
Ширина устройства:	4 модуля = прибл. 72 мм
Температура для ...	
... хранения:	от -5 °C до +55 °C
... транспортировки:	от -25 °C до +70 °C

Утилизацию устройства выполнять отдельно от бытовых отходов в официально установленном пункте сбора. Профессиональная вторичная переработка защищает людей и окружающую среду от возможных негативных воздействий.

Schneider Electric Industries SAS

RU Соответствует техническим регламентам «О безопасности низковольтного оборудования», «Об электромагнитной совместимости»

Дата изготовления: смотрите на общей упаковке: год/неделя/день недели

Страна-изготовитель: Латвия

Срок хранения: 3 года

Гарантийный срок: 18 месяцев

При обнаружении неисправности во время гарантийного срока и после его окончания обращайтесь в региональный Центр Поддержки Клиентов Schneider Electric.

Уполномоченный поставщик в РФ: АО «Шнейдер Электрик»

Адрес: 127018, Россия, г. Москва, ул. Девинцев, д.12, корп.1

Тел.: +7 (495) 777 99 90

Факс: +7 (495) 777 99 92

se.com/ru/ru/

KZ «Көмеңволтты құрал-жабдықтардың қауіпсіздігі туралы», «Электрмагнитті сәйкестік туралы» техникалық регламенттерге сәйкес келеді

Дайындалған мерзімі: жыл/апта/аптаның күні

Жасалған: Латвия

Сақтау мерзімі: 3 года

Кепілдік мерзімі: 18 ай

Кепілдік мерзімі барысында және ол аяқталғаннан кейін ақау анықталған жағдайда, Schneider Electric Аймақтық тұтынушыларды қолдау орталығына жүгіну керек

Уәкіл жеткізуші Қазақстан республикасында: «ШНЕЙДЕР ЭЛЕКТРИК» ЖШС

Мекен-жайы: Қазақстан Республикасы, Алматы қ., Достық даң., «Кен Дала» Бизнес Орталығы, 5-ші қабат.

Тел.: +7 (727) 357 23 57

Факс: +7(727) 357 24 39

se.com/kz/ru/