

Principe/Principle/Prinzip/Principio/Princípio/Принцип действия/ 主要设备 / المبدأ

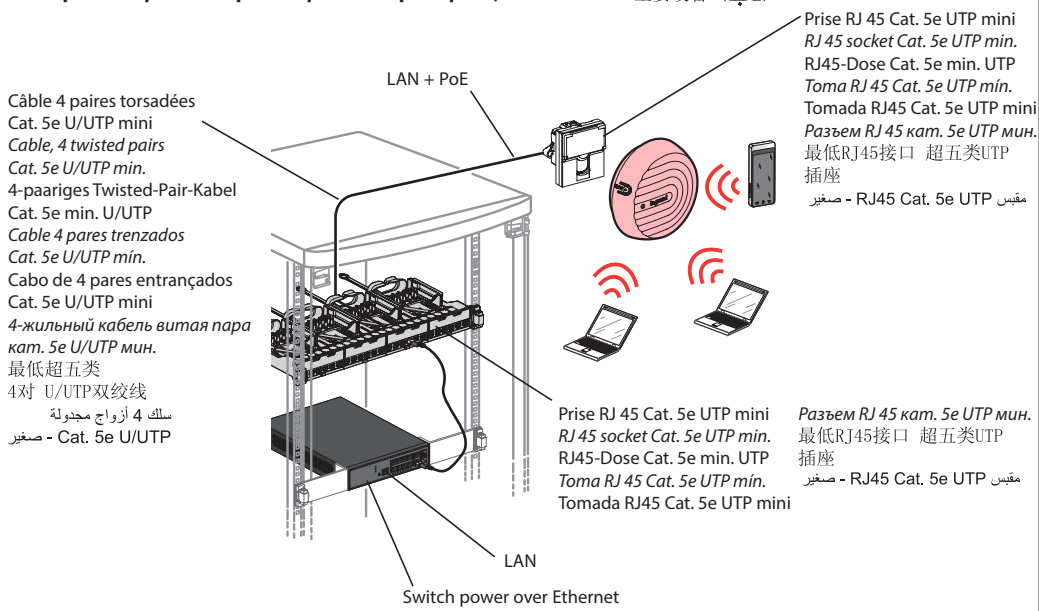

Description/Description/Beschreibung/Descripción/Descrição/Описание/说明 / الوصف

Bouton poussoir 1/Buton 1/Drucktaste 1
Botón pulsador 1/Botão de pressão 1/Кнопка 1
按键1/ 1 مفتاح ضاغط

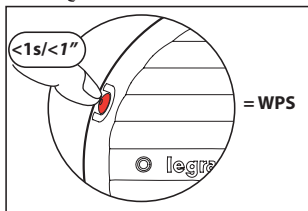

Bouton poussoir 1 et 2/Buttons 1 and 2
Drucktaste 1 und 2/Botón pulsador 1 y 2
Botões de pressão 1 e 2/Кнопка 1 и 2
按键1和按键2/ 2 و 1 مفتاح ضاغط

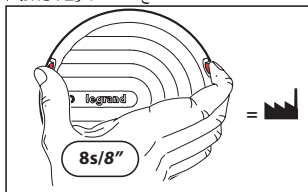

Bouton poussoir 2/Buton 2/Drucktaste 2
Botón pulsador 2/Botão de pressão 2/Кнопка 2
按键2/ 2 مفتاح ضاغط

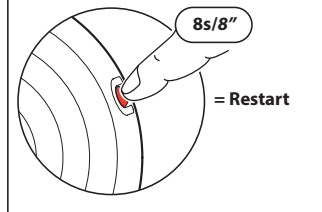
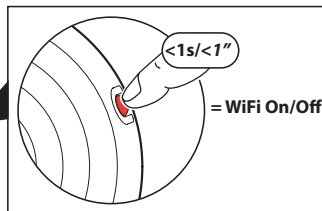

= WiFi On
 = WPS 2 min/2'
 = OK
 =
 =

LED RGB (Rouge/Vert/Bleu)/RGB LED (Red/Green/Blue)/RGB LED (Rot/Grün/Blau)/LED RGB (Rojo/Verde/Azul)/LED RGB (vermelho/verde/azul)
RGB-светодиод (красный/зеленый/синий)/RGB三色 (红色/绿色/蓝色) LED指示灯(أحمر/أخضر/أزرق) LED RGB

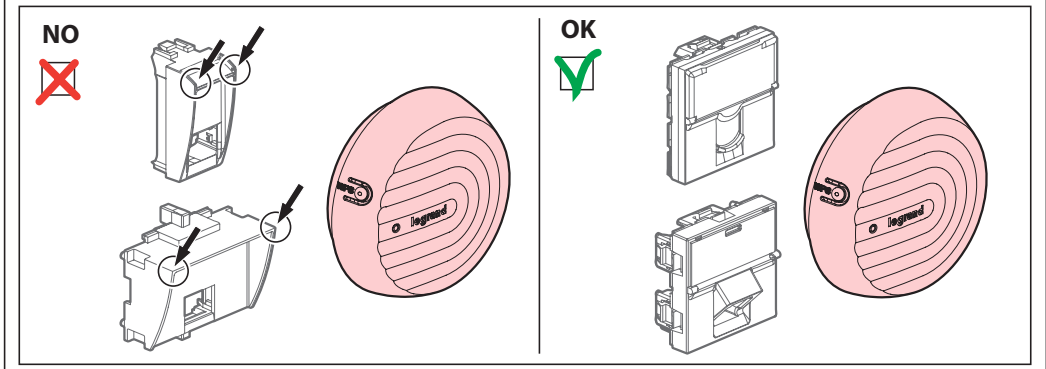
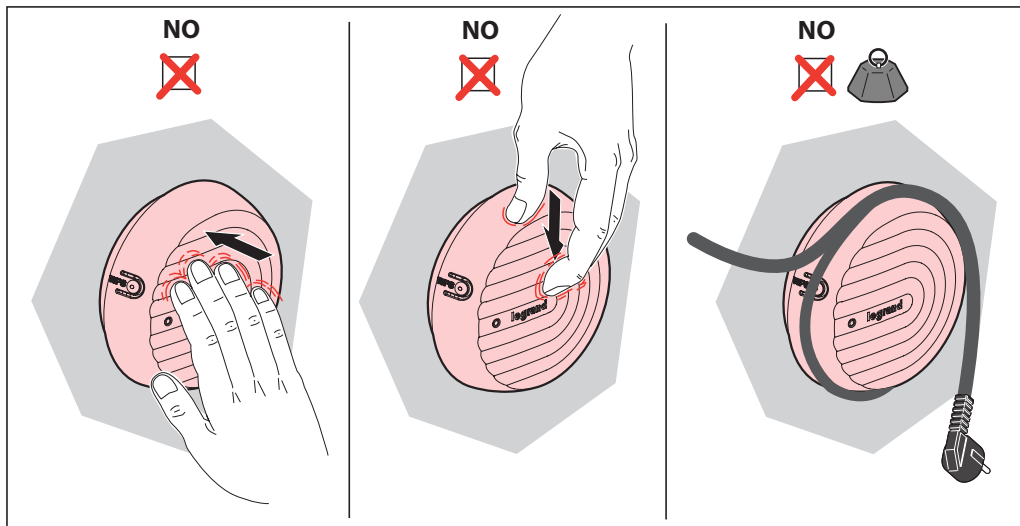
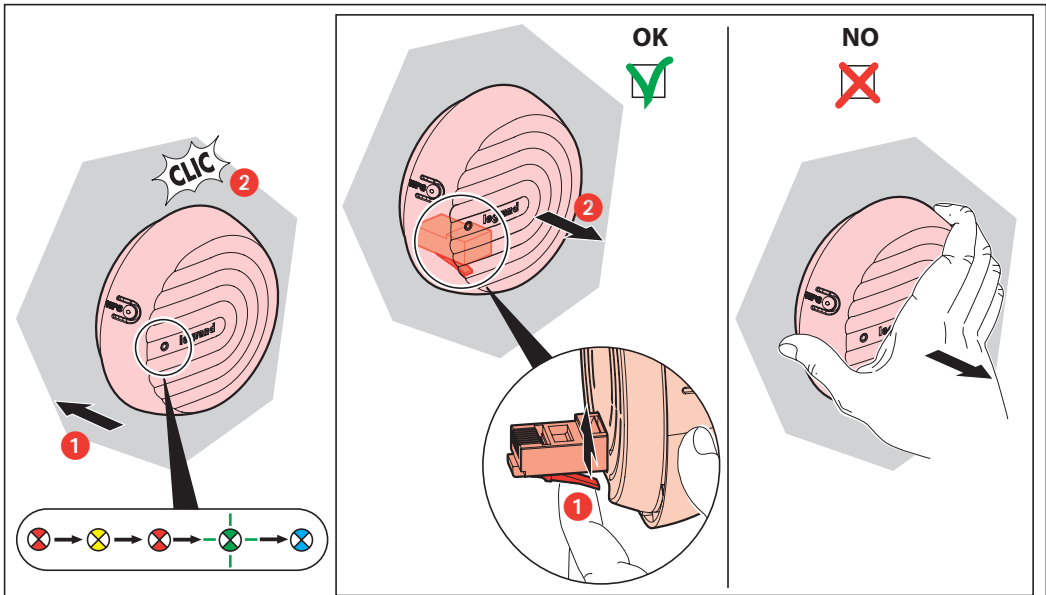

Découverte du Point d'accès/ Finding the access point

Une fois que votre point d'accès est branché et alimenté en PoE, la LED verte clignote, puis devient bleue et reste éclairée.

When your access point is connected and receiving PoE, the green LED flashes, then becomes blue and stay lit.

Vous pouvez maintenant vous connecter en Wi-Fi à celui-ci. Si votre installation comporte plusieurs point d'accès, choisissez le réseau sans-fil finissant par les derniers caractères de l'adresse MAC indiquée sur l'étiquette de l'équipement (ici eWiFi_setup_1D00E3).

Une fois connecté, une info bulle vous proposera d'ouvrir le navigateur pour configurer le point d'accès, acceptez. Si ce n'est pas le cas, ouvrez votre navigateur internet et tapez l'adresse de votre site préféré, vous serez automatiquement redirigé vers la page de configuration de votre point d'accès.

You can now connect to the access point in Wi-Fi. If your installation has several access points, choose the Wi-Fi network that ends with the last few characters of the MAC address, shown on the device label (in this case, eWiFi_setup_1D00E3).

When connected, an info bubble prompt will propose to open the browser to configure the access point. Accept. If this is not the case, open your Web browser and type the address of your favourite site. You will automatically be redirected to the configuration page for your access point.

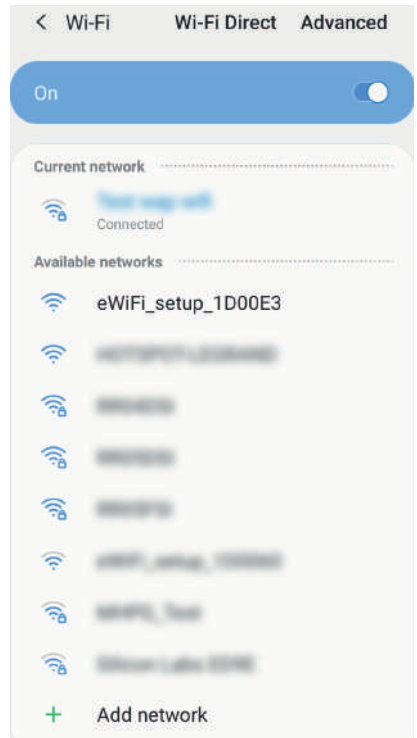

Information de sécurité/Security advisory

La connexion est actuellement non chiffrée, pour corriger ceci, cliquez sur le bouton «Chiffrer» ci-dessous. Votre navigateur peut afficher un avertissement de sécurité, vous pouvez l'ignorer («paramètres avancés» et/ou «continuer/poursuivre»).

Nous vous conseillons de l'accepter

The connection is currently unencrypted, to fix this click on the "encrypt" button below.

Your browser may display a security warning, you can ignore it ("advanced setting" and/or "continue").

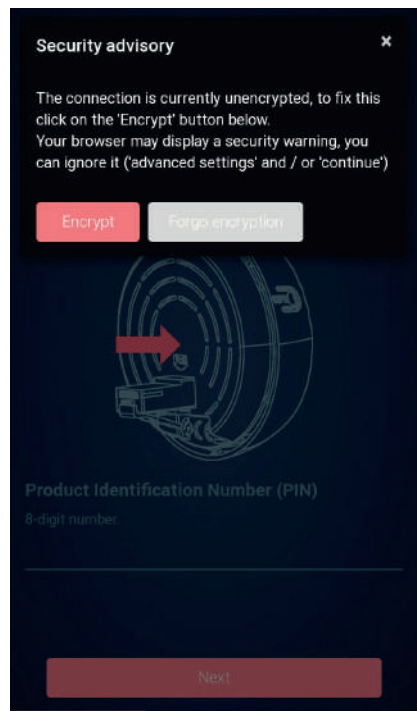

Identification du Point d'accès/Identifying the access point

Cette page vous permet d'identifier votre point d'accès et de vous authentifier afin que personne d'autre ne puisse configurer votre équipement.

This page allows you to identify your access point and to authenticate yourself, so that no-one else can configure your device.

Veillez renseigner le code PIN du point d'accès indiqué sur l'étiquette à l'arrière du produit et cliquez sur « Next » afin de commencer la configuration de l'équipement.

You should enter the PIN code shown on the label on the back of the product and click on «Next» to start configuring the device.

IDENTIFICATION

Please enter the number located at the back of your product, as indicated on the drawing opposite.



Product Identification Number (PIN)

8-digit number.

Next

Assistant de configuration/Configuration wizard

Cet assistant vous permet de configurer simplement votre point d'accès de façon sécurisée.

This allows you to configure your access point simply and securely.

Sur la première page, vous devez renseigner quatre paramètres concernant le réseau sans-fil :

- La « WiFi zone » permet configurer votre point d'accès afin que la liste des canaux disponibles et les puissances émises soient conformes à la réglementation en vigueur du pays dans lequel le point d'accès est installé.

- La « WiFi power » permet d'ajuster la zone couverte par votre point d'accès. Ce réglage autorise soit de déployer la puissance maximale de l'équipement, soit de couvrir une zone regroupant les pièces proches de celle où est installé le point d'accès ou encore uniquement la pièce où est branché l'équipement.

- Le « Name of WiFi network (SSID) » est le nom indiqué lorsque vous recherchez votre réseau Wi-Fi.

- La « WiFi password » est le mot de passe permettant de sécuriser votre connexion sans-fil. Cette clé doit comporter au moins 8 caractères.

Si tous les paramètres sont corrects, le bouton « Next » est accessible. Cliquez sur celui-ci pour continuer la configuration.

On the first page, enter the four parameters concerning the Wi-Fi network:

- «WiFi zone» configures your access point, so that the channels available and the emitted power comply with the local regulations applicable to the country where the access point is installed.

- «WiFi power» is used to adjust the area covered by your access point. This setting allows maximum power to be emitted, or the power can be set to cover an area limited to rooms close to the access point, or the power can be limited to cover only the room in which the device is connected.

- «Name of WiFi network (SSID)» is the name shown when you are looking for your Wi-Fi network.

- «WiFi password» is the password that makes your Wi-Fi connection secure. This key must be at least 8 characters long.

When all the parameters are correct, the «Next» button becomes accessible. Click on it to continue the configuration.

NETWORK



WiFi zone ?

World

WiFi power ?

Maximum

Name of WiFi network (SSID) ?

Input a network name

WiFi password ?

Input the WiFi key

Next

Sur la seconde page, vous devez renseigner 2 paramètres concernant la configuration générale du point d'accès :

- Le « Name of access point » permet d'identifier l'équipement sur le réseau.

- Le « Configuration password » est utilisé pour sécuriser l'accès aux pages de configuration et vous sera demandé lors de vos prochaines connexions

Cliquez enfin sur « Finalise » pour avoir un résumé des paramètres que vous avez entrés.

On the second page, you must set up 2 parameters concerning the overall configuration of the access point:

- «Name of access point» identifies the device on the network.

- «Configuration password» provides a secure access to the configuration pages and will be requested when you connect.

Finally, click on «Finalise» to obtain a summary of the parameters that you have entered.

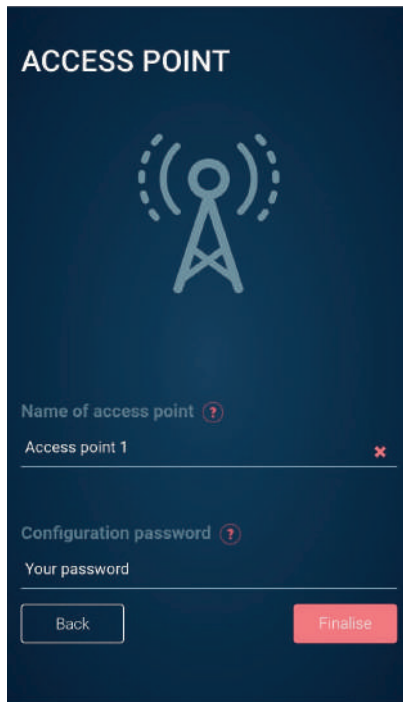

Veuillez vérifier que tous les paramètres que vous avez renseignés sont corrects. Ils sont modifiables en cliquant sur « Cancel ». En cliquant sur « Configure », vous validez ainsi la nouvelle configuration.

Check that all the parameters that you have set up are correct. They can be changed by clicking on «Cancel».

Clicking on «Configure» confirms the new configuration.

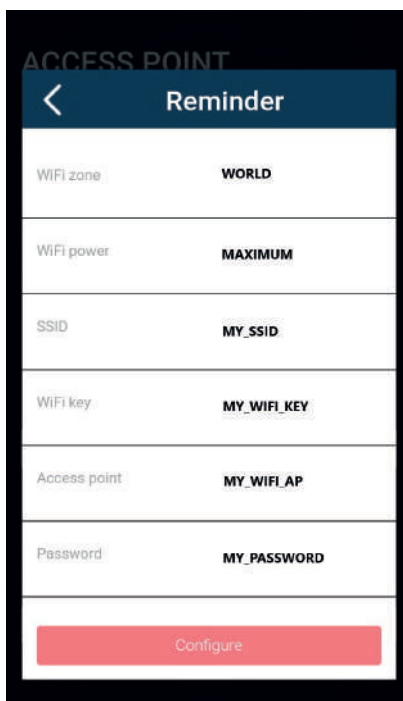

Le point d'accès redémarre pour appliquer la nouvelle configuration.

The access point is restarted to apply the new configuration.

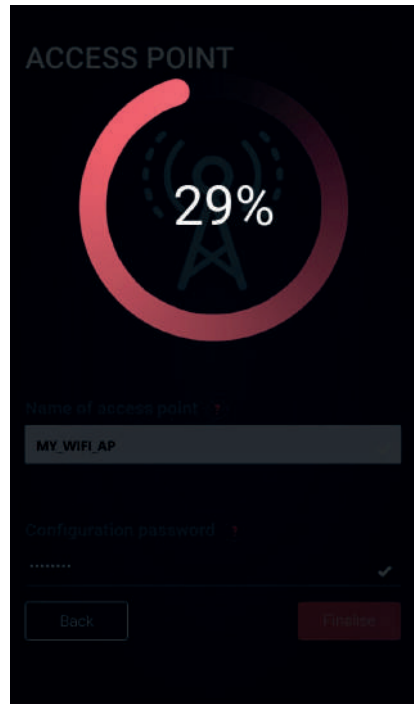

La configuration de votre point d'accès est maintenant terminée. Vous pouvez télécharger un fichier PDF en cliquant sur «Save in PDF format» résumant les paramètres de configuration de votre point d'accès et/ou envoyer cette configuration par courriel en cliquant sur «Send by email».

Si par la suite vous souhaitez modifier la configuration de votre point d'accès, vous pourrez la retrouver grâce aux protocoles de découvertes (UPnP et Bonjour). Votre équipement apparaîtra dans votre voisinage réseau si vous avez activé la découverte réseau sur votre ordinateur équipé de Windows. Il faudra alors s'y connecter en renseignant le nom d'utilisateur «admin» et le mot de passe de configuration que vous avez renseigné durant l'étape précédente.

The access point configuration is now completed. You can download a PDF file clicking on «Save in PDF format» summarising your access point configuration parameters and/or send the configuration by email clicking on «Send by email».

If you subsequently wish to change the access point configuration, you can find it by using the find protocols (UPnP and Bonjour). If you have activated the network finder in your Windows PC, your device will appear in the available networks. You will then have to connect by entering the «admin» user name, with the configuration password that you entered during the previous step.

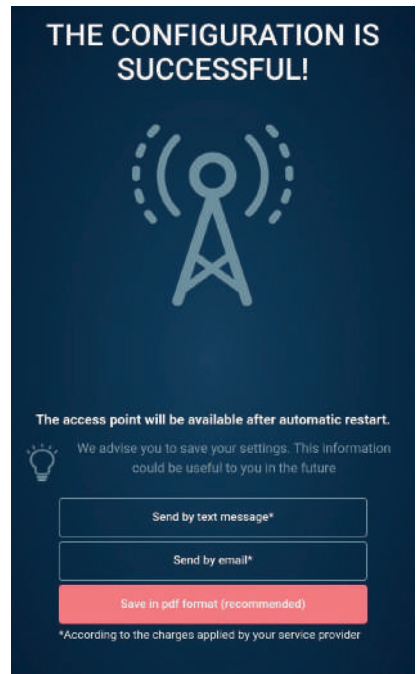

Connexion par WPS

1. Vérifier les instructions WPS de votre équipement WiFi à connecter
 2. Appuyez sur le bouton WPS de votre point d'accès. La LED clignotera alors en bleu.
 3. Vous avez maintenant 2 minutes pour appuyez sur le bouton WPS de votre équipement à connecter.
- Attention : LE WPS n'est activable que si la sécurité WiFi WPA2-PSK ou WPA/WPA2-PSK est sélectionnée.

Connection using WPS

1. Check the WPS instructions for the Wi-Fi device that you wish to connect.
2. Press the WPS button on your access point. The LED then flashes blue.
3. You now have 2 minutes to press the WPS button on the device that you wish to connect.

Caution: WPS can only be activated if the Wi-Fi security WPA2-PSK or WPA/WPA2-PSK is selected.

Le soussigné, LEGRAND, déclare que l'équipement radioélectrique du type (0 335 23) est conforme à la directive 2014/53/UE.
Le texte complet de la déclaration UE de conformité est disponible à l'adresse suivante: www.legrandoc.com

The undersigned, LEGRAND, declares that radio equipment of the type (0 335 23) complies with Directive 2014/53/UE.
The full text of the EU declaration of conformity can be found at: www.legrandoc.com

Legrand bestätigt hiermit, dass unser Funksignal-Gerät der Type (0 335 23) die Richtlinie 2014/53/EU erfüllt.
Die komplette Konformitätserklärung finden sie unter: www.legrandoc.com

El abajo firmante, LEGRAND, declara que el equipo radioeléctrico de tipo (0 335 23) cumple con la directiva 2014/53/UE.
El informe completo de la declaración UE de conformidad se encuentra disponible en: www.legrandoc.com

O abaixo assinado, LEGRAND, declara que o equipamento radioelétrico de tipo (0 335 23) cumpre com a diretiva 2014/53/UE.
O texto completo da declaração UE de conformidade encontra-se disponível no seguinte endereço: www.legrandoc.com

Компания LEGRAND заявляет, что типовое радиоэлектронное оборудование (0 335 23) соответствует требованиям Директивы 2014/53/UE.
Полный текст декларации о соответствии ЕС доступен на сайте: www.legrandoc.com

签字人罗格朗公司 (LEGRAND) 声明: 型号为 (0 335 23) 的无线电设备符合 2014/53/UE 号指令的要求。UE 合格声明的完整文本在如下网址提供: www.legrandoc.com

تصرّح LEGRAND أن الجهاز اللاسلكي الكهربائي من النوع (0 335 23) مطابق للتوجيه الأوروبي رقم 2014/53/UE. النص الكامل لتصريح المطابقة الأوروبي متوفر على الموقع الإلكتروني التالي: www.legrand.com

⚠ Consignes de sécurité

Avant toute intervention, couper le courant.
Respecter strictement les conditions d'installation et d'utilisation.

FR LU BE CH

⚠ Safety instructions

Make sure the power supply is disconnected before any intervention.
Strictly comply with instructions for installation and use.

GB IE

⚠ Sicherheitshinweise

Vor jeglichem Eingriff die Spannungsfreiheit sicherstellen.
Einbau- und Gebrauchsanleitungen sind genau zu beachten.

DE CH

⚠ Consignas de seguridad

Antes de realizar cualquier intervención, cortar la corriente eléctrica.
Respetar estrictamente las condiciones de instalación y uso.

ES

⚠ Instruções de segurança

Antes de qualquer intervenção, desligar a corrente.
Respeitar rigorosamente as condições de instalação e de utilização.

PT

⚠ Меры предосторожности

Отключить питание перед проведением любых ремонтных работ.
Строго соблюдайте требования к условиям монтажа и эксплуатации.

RU

⚠ 安全提示

在任何干涉以前一定要断电, 严格遵守安全和使用的规定。

إرشادات الأمان:
«القطع التيار الكهربائي قبل أي تدخل. تنفيذ تقييداً تماماً بشروط التركيب والاستخدام.»



www.legrandoc.com