

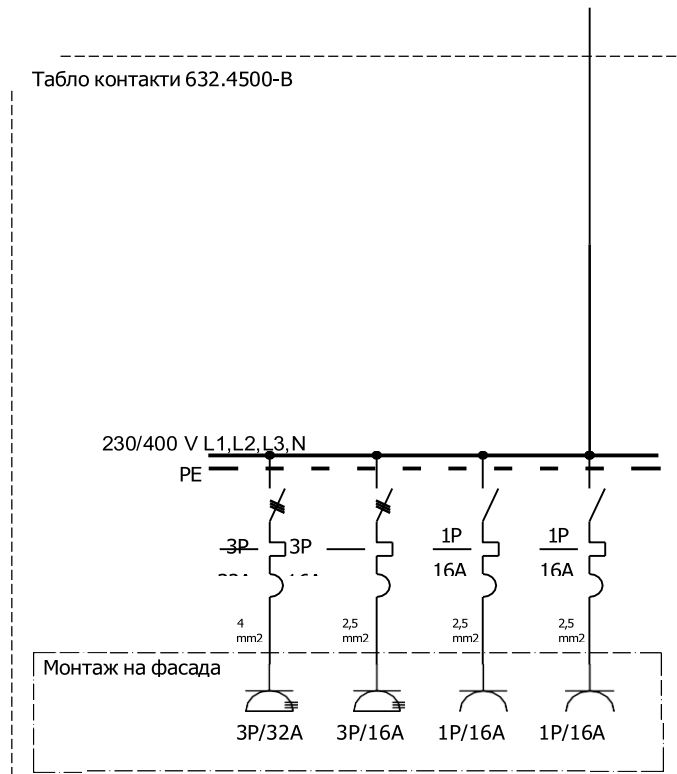





Табло 632.4500 тип В сглобено с индустриални контакти Scame и токови защиты ABB



Табло контакти		контакт	контакт	контакт	контакт
Номинален ток In	A	32	16	16	16
Фази		3L,N,PE	3L,N,PE	L2,N,PE	L3,N,PE

LEGENDA

	Автоматичен прекъсвач 1P SH201
	Автоматичен прекъсвач 3P SH203
	Контакт тип "Шуко" L+N+PE, единичен, IP66, 16A
	Евро контакт 3L+N+PE, единичен, IP66, 16A
	Евро контакт 3L+N+PE, единичен, IP66, 32A

Табло с контакти с 4 отвора:

- 1 бр. 632.4500-000 - Табло за индустриални контакти и DIN модули IP66, UV, PG вход, серия BLOCK (11 DIN и 4x16A или 32A) Scame
- 1 бр. 418.3267 - Промислен контакт 3P+N+E 32A 380V IP66 серия Optima панелен монтаж 84x106мм Scame
- 1 бр. 418.1667 - Промислен контакт 3P+N+E 16A 380V IP66 серия Optima панелен монтаж 70x87мм Scame
- 2 бр. 570.6407 - Контакт шуко 2P+E 16A IP66 серия Domoplus панелен монтаж 84x106мм Scame
- 2 бр. 2CDS211001R0164 - Автоматичен прекъсвач SH201 1P 16A крива C 6kA ABB
- 1 бр. 2CDS213001R0164 - Автоматичен прекъсвач SH203 3P 16A крива C 6kA ABB
- 1 бр. 2CDS213001R0324 - Автоматичен прекъсвач SH203 3P 32A крива C 6kA ABB
- 1 бр. 805.3345 - Щуцер с гайка PG21, за кабел с диаметър Ø13-18, IP66, UV, Scame

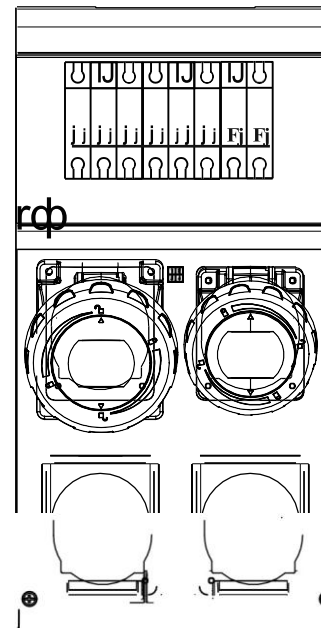

ВЛОЖЕНИ ПРОДУКТИ НА БРАНДОВЕ:

SCAME

ABB

legrand

Асемблирал: МИГАРОВ ЕЛ ЕООД

гр. Костинброд, ул. Петровден 1

migarov_el@abv.bg

+359 888 216 917

Дистрибутор: ЕЛ ДИ ДЖИ ООД

гр. София, ул. Неделчо Бончев 29

sales@ldg-bg.com

+359 2 862 8875; +359 2 862 7871