

### DE DEUTSCH

#### Das Prinzip

Die optionale Fernbedienung zum Presence Control PRO erleichtert die Installation von größeren Beleuchtungsanlagen, da nicht mehr jeder Präsenzmelder vor der Installation eingestellt werden muss. Es können mit der Fernbedienung beliebig viele Presence Control Melder gesteuert werden. Jeder gültige Tastendruck wird durch Blinken der blauen LED am Sensor angezeigt.

#### Funktionen

**Reichweitereinstellung** (Werkseinstellung: max. 8m)

**HF** 1 Durch Tastendruck kann die Reichweitereinstellung von min 1 m, 1/3, 2/3 bis max. 8 m vorgenommen werden (nur für HF-Sensoren).

**2 Grundhelligkeit (10%)** (Werkseinstellung: OFF)

☐ Grundhelligkeit deaktiviert

☾ Grundhelligkeit die ganze Nacht

☾☀ Grundhelligkeit für dargestellte Zeit

**Zeiteinstellung CH 1 - Nachlaufzeit Schaltkontakt 1** (Werkseinstellung: IQ-Modus)

**3 Testbetrieb.** Der Testbetrieb dient zur Prüfung der Funktionalität, sowie des Erfassungsbereiches.

Unabhängig von Helligkeit und Bewegung schaltet der Präsenzmelder für ca. 8 Sek. ein. Der Testbetrieb hat Vorrang vor allen anderen Einstellungen. Im Normalbetrieb gelten alle individuell eingestellten Werte. Nach 10 min. wird der Testbetrieb automatisch verlassen.

**4 IQ-Modus.** Nachlaufzeit passt sich dynamisch, selbstlernend dem Benutzerverhalten an. Über einen Lernalgorithmus wird die optimale Zeit ermittelt. Die kürzeste Zeit beträgt 5 min, die längste Zeit 20 min.

**5** Einstellen der Leuchtdauer auf eine individuell gewünschte Zeit. Jeder Tastendruck erhöht die gewünschte Zeiteinstellung um jeweils 1 Minute.

**6** Die gewünschte Leuchtdauer nach letzter Bewegungserfassung kann durch Drücken der Tasten auf 5 min., 10 min. bis 30 min. eingestellt werden.

**Zeiteinstellung CH 2 - Nachlaufzeit Schaltkontakt 2** (HLK) (Werkseinstellung: 5 min.)

**7** Die gewünschte Leuchtdauer/Nachlaufzeit nach letzter Bewegungserfassung kann durch Drücken der Tasten auf 5 min., 10 min. bis 15 min. eingestellt werden.

**Zeiteinstellung CH 2 - Delay** (Zeitverzögerung) (Werkseinstellung: ON/OFF)

**8 Raumüberwachung ON/OFF**  
Automatische Anpassung der Einschaltverzögerung nach Aufenthalt von Personen im Detektionsbereich.

**9** Keine Zeitverzögerung.

**10** Zeitverzögerung 10 min.

**Dämmerungseinstellung** (Werkseinstellung: 5)

**11** Die gewünschte Ansprechschwelle kann von ca. 10 – 1000 Lux eingestellt werden.

Anwendungsbeispiele	Helligkeitssollwerte
Nachtbetrieb	☾
Flure, Eingangshallen	1
Treppen, Rolltreppen, Fahrtreppen	2
Waschräume, Toiletten, Schalträume, Kantinen	3
Verkaufsbereich, Kindergärten, Vorschulräume, Sporthallen	4
Arbeitsbereiche: Büro-, Konferenz-, und Besprechungsräume, feine Montagearbeiten, Küchen	5
Sehintensive Arbeitsbereiche: Labor, technisches Zeichnen, präzise Arbeiten	6
Tageslichtbetrieb	☀

☾ **12** Nachtbetrieb

☀ **13** Tageslichtbetrieb

**14 Teach-IN.** Dämmerungseinstellung über die Speichertaste/Teach-Modus. Bei den gewünschten Lichtverhältnissen, bei dem der Sensor zukünftig auf Bewegung reagieren soll, ist diese Taste zu drücken. Der aktuelle Dämmerungswert wird gespeichert.

**15 Konstantlichtregelung** (Werkseinstellung: ON)  
ON = blaue LED leuchtet. OFF = blaue und rote LED leuchten

**16 Automatischer oder manueller Betrieb** (Werkseinstellung: ON / Vollautomatik)  
ON = blaue LED leuchtet. OFF = blaue und rote LED leuchten, manueller Betrieb

**17 Reset**  
Zurücksetzen aller Einstellungen auf die an dem Melder manuell eingestellten Werte bzw. Werkseinstellungen.

#### Entsorgung

Elektrogeräte, Zubehör und Verpackungen sollen einer umweltgerechten Wiederverwertung zugeführt werden.



Werfen Sie Elektrogeräte nicht in den Hausmüll!

Nur für EU-Länder: Gemäß der geltenden Europäischen Richtlinie über Elektro- und Elektronik-Altgeräte und ihrer Umsetzung in nationales Recht müssen nicht mehr gebrauchsfähige Elektrogeräte getrennt gesammelt und einer umweltgerechten Wiederverwertung zugeführt werden.

#### Herstellergarantie

Herstellergarantie für Unternehmer, wobei Unternehmer eine natürliche oder juristische Person oder eine rechtsfähige Personengesellschaft ist, die bei Abschluss des Kaufes in Ausübung ihrer gewerblichen oder selbständigen beruflichen Tätigkeit handelt.

Herstellergarantie der STEINEL Vertrieb GmbH, Dieselstraße 80-84, 33442 Herzebrock-Clarholz

Alle STEINEL-Produkte erfüllen höchste Qualitätsansprüche. Aus diesem Grund leisten wir als Hersteller Ihnen als Kunde gerne eine unentgeltliche Garantie gemäß den nachstehenden Bedingungen:

Wir leisten Garantie durch kostenlose Behebung der Mängel (nach unserer Wahl: Reparatur oder Austausch mangelhafter Teile ggf. Austausch durch ein Nachfolgemodell oder Erstellung einer Gutschrift), die nachweislich innerhalb der Garantiezeit auf einem Material- oder Herstellungsfehler beruhen.

Die Garantiezeit für

- Sensorik / Außenleuchten / Innenleuchten beträgt: 5 Jahre und beginnt mit dem Kaufdatum des Produktes.

Ausdrücklich ausgenommen von dieser Garantie sind alle auswechselbaren Leuchtmittel. Darüber hinaus ist die Garantie ausgeschlossen:

- bei einem gebrauchsbedingten oder sonstigen natürlichen Verschleiß von Produktteilen oder Mängeln am STEINEL-Produkt, die auf gebrauchsbedingtem oder sonstigem natürlichem Verschleiß zurückzuführen sind,
- bei nicht bestimmungs- oder unsachgemäßem Gebrauch des Produkts oder Missachtung der Bedienungshinweise,
- wenn An- und Umbauten bzw. sonstige Modifikationen an dem Produkt eigenmächtig vorgenommen wurden oder Mängel auf die Verwendung von Zubehör-, Ergänzungs- oder Ersatzteilen zurückzuführen sind, die keine STEINEL-Originalteile sind,
- wenn Wartung und Pflege der Produkte nicht entsprechend der Bedienungsanleitung erfolgt sind,
- wenn Anbau und Installation nicht gemäß den Installationsvorschriften von STEINEL ausgeführt wurden,
- bei Transportschäden oder -verlusten.

Diese Herstellergarantie lässt Ihre gesetzlichen Rechte unberührt. Die hier beschriebenen Leistungen gelten zusätzlich zu den gesetzlichen Rechten und beschränken oder ersetzen diese nicht.

Die Garantie gilt für sämtliche STEINEL-Produkte, die in Deutschland gekauft und verwendet werden. Es gilt deutsches Recht unter Ausschluss des Übereinkommens der Vereinten Nationen über Verträge über den internationalen Warenkauf (CISG).

#### Geltendmachung

Wenn Sie Ihr Produkt reklamieren wollen, senden Sie es bitte vollständig und frachtfrei mit dem Original-Kaufbeleg, der die Angabe des Kaufdatums und der Produktbezeichnung enthalten muss, an Ihren Händler oder direkt an uns, die STEINEL Vertrieb GmbH – Reklamationsabteilung –, Dieselstraße 80-84, 33442 Herzebrock-Clarholz. Wir empfehlen Ihnen daher, Ihren Kaufbeleg bis zum Ablauf der Garantiezeit sorgfältig aufzubewahren. Für Transportkosten und -risiken im Rahmen der Rücksendung übernehmen wir keine Haftung.

**5 JAHRE**  
HERSTELLER  
GARANTIE

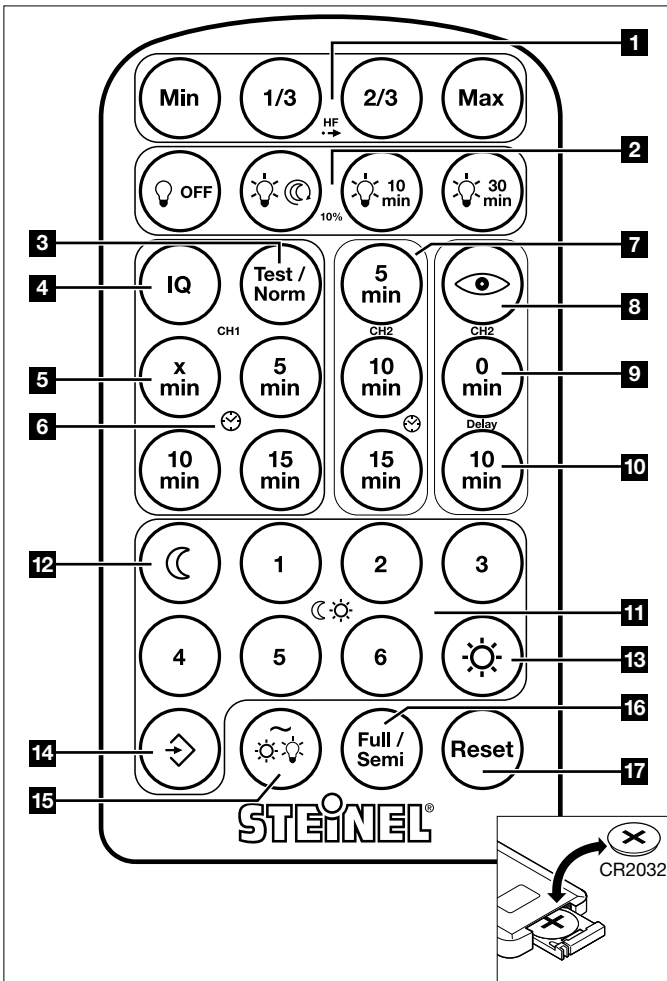

### GB ENGLISH

#### Principle

The optional remote control for the Presence Control PRO makes larger-scale lighting systems easier to install as it obviates the need to set each presence detector prior to installation. Any number of Presence Control detectors can be controlled by remote control. The blue LED on the sensor flashes to indicate each valid press of the button.

#### Functions

**Reach setting** (factory setting: 8 m max.)

**HF** **1** Reach can be set from a minimum of 1 m, 1/3, 2/3 to a maximum of 8 m by pressing these buttons (for HF-sensors only).

**2** **Basic light level (10%)** (factory setting: OFF)

Basic light level deactivated

Basic light level all night

Basic light level for the time shown

**Time setting CH 1 - stay-'ON' time Switching contact 1** (factory setting: IQ mode)

**3** **Test mode.** The test mode has the purpose of checking for proper working order as well for testing the detection zone. Irrespective of ambient light level and movement, the presence detector activates the light to stay 'ON' for approx. 8 sec. Test mode has priority over all other settings. All user-selected settings apply in normal mode. Test mode ends automatically after 10 min.

**4** **IQ mode.** Stay-'ON' time is self-learning and adjusts dynamically to user behaviour. The optimum time is determined by means of a learning algorithm. The shortest time is 5 min., the longest time 20 min.

**5** Setting the light to stay 'ON' for a time of your own choice. Each press of the button increments the chosen time setting by 1 minute.

**6** The period of time you want the light to stay 'ON' for after last detecting movement can be set from between 5 min., 10 min. to 30 min. by pressing these buttons.

**Time setting CH 2 - stay-'ON' time Switching contact 2 (HVAC)** (factory setting: 5 min.)

**7** The period of time you want light 'ON' for / to stay 'ON' for after last detecting movement can be set from between 5 min., 10 min. to 15 min. by pressing these buttons.

**Time setting CH 2 - Delay (time delay)** (factory setting: ON/OFF)

**8** **Room surveillance ON/OFF**  
Automatic adjustment of switch-'ON' delay after persons are present in the detection zone.

**9** No time delay.

**10** Time delay 10 min.

**Light threshold setting** (factory setting: 5)

**11** The chosen response threshold can be set from approx. 10 – 1000 lux.

Examples of use	Brightness settings
Night-time mode	
Corridors, foyers	1
Stairs, escalators, moving walkways	2
Washrooms, toilets, switchrooms, canteens	3
Sales floor, kindergartens, nursery school rooms, sports halls	4
Work areas: offices, conference and meeting rooms, precision assembly activities, kitchens	5
Working areas requiring good light: Laboratory, technical drawing, precision work	6
Daylight mode	

**12** Night mode

**13** Daylight mode

**14** **Teach-IN.** Light level setting using the memory button/Teach mode. This button must be pressed at the level of light at which you want the sensor to respond to movement from now on. The current twilight value is saved.

**15** **Constant-lighting control** (factory setting: ON)  
ON = blue LED lights up. OFF = blue and red LED light up

**16** **Automatic or manual mode** (factory setting: ON / fully automatic)  
ON = blue LED lights up. OFF = blue and red LED light up, manual mode

**17** **Reset**  
Resets all settings to the values selected on the detector manually or to the factory settings.

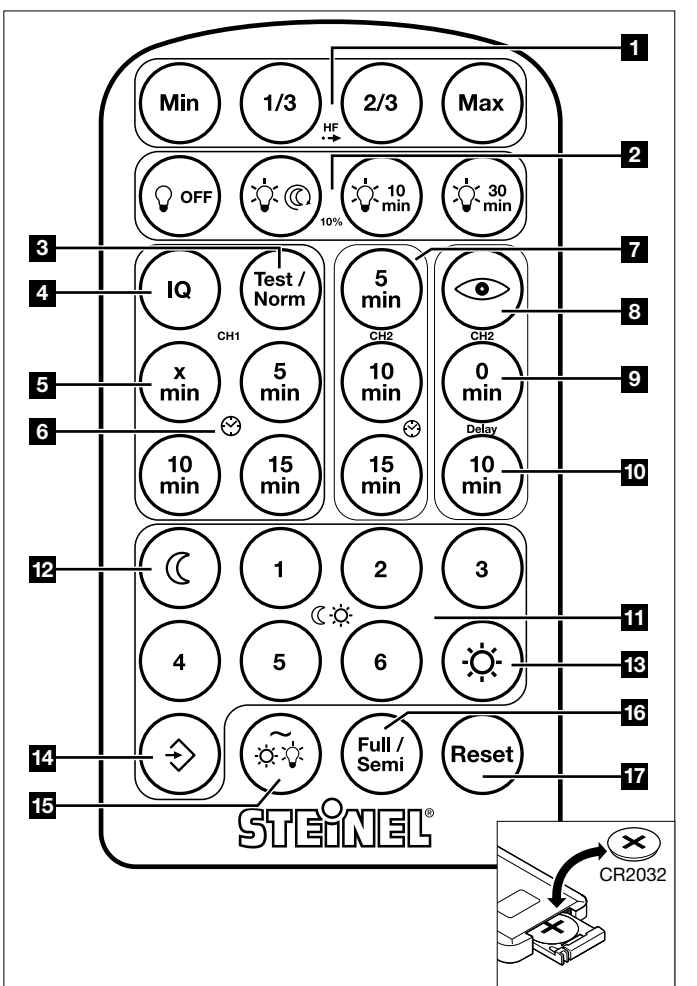

#### Disposal

Electrical and electronic equipment, accessories and packaging must be recycled in an environmentally compatible manner.



Do not dispose of electrical and electronic equipment as domestic waste.

#### EU countries only:

Under the current European Directive on Waste Electrical and Electronic Equipment and its implementation in national law, electrical and electronic equipment no longer suitable for use must be collected separately and recycled in an environmentally compatible manner.

#### Functional Warranty

As purchaser, you are entitled to your statutory rights against the vendor. If these rights exist in your country, they are neither curtailed nor restricted by our Warranty Declaration. We guarantee that your STEINEL Professional sensor product will remain in perfect condition and proper working order for a period of 5 years. We guarantee that this product is free from material-, manufacturing- and design flaws. In addition, we guarantee that all electronic components and cables function in the proper manner and that all materials used and their surfaces are without defects.

#### Making Claims

If you wish to make a claim, please send your product complete and carriage paid with the original receipt of purchase, which must show the date of purchase and product designation, either to your retailer or contact us at STEINEL (UK) Limited, 25 Manasty Road, Axis Park, Orton Southgate, Peterborough, PE2 6UP, for a returns number. For this reason, we recommend that you keep your receipt of purchase in a safe place until the warranty period expires. STEINEL shall assume no liability for the costs or risks involved in returning a product.

For information on making claims under the terms of the warranty, please go to [www.steinel-professional.de/garantie](http://www.steinel-professional.de/garantie)

If you have a warranty claim or would like to ask any question regarding your product, you are welcome to call us at any time on our Service Hotline 01733 366700.

**5 YEAR**  
MANUFACTURER'S  
WARRANTY

### CZ ČESKY

#### Princip činnosti

Volitelné dálkové ovládání k Presence Control PRO usnadňuje instalaci větších osvětlovacích zařízení, protože již nemusí být každý prezenční hlásič před instalací nastavován. Dálkovým ovládáním lze řídit libovolný počet hlásičů Presence Control. Každý platný stisk tlačítka je na senzoru indikován zablikáním modré LED.

#### Funkce

**Nastavení dosahu** (nastavení z výroby: max. 8 m)

**HF 1** Stiskem tlačítka lze nastavit dosah min. 1 m, 1/3, 2/3 a max. 8 m (jen pro VF senzory).

**2 Základní jas (10 %)** (nastavení z výroby: OFF)

Základní jas deaktivovaný

Základní jas po celou noc

Základní jas pro zřetelnou dobu

**Časové nastavení CH 1** - doba doběhu, spínací kontakt 1 (nastavení z výroby: IQ režim)

**3 Zkušební provoz.** Zkušební provoz slouží ke kontrole funkce i oblasti zachytu.

Nezávisle na světelnosti a pohybu se prezenční hlásič zapne asi na 8 vteřin. Zkušební provoz má přednost před všemi ostatními nastaveními. V normálním provozu platí všechny individuálně nastavené hodnoty. Po 10 minutách dojde k automatickému opuštění zkušebního provozu.

**4 IQ režim.** Doba doběhu se dynamicky, samočinně přizpůsobí chování uživatele. Díky algoritmu učení se stanoví optimální doba. Nejkratší doba činí 5 min., nejdelší 20 min.

**5** Nastavení doby svícení na individuálně požadovanou dobu. Každý stisk tlačítka zvyšuje požadované časové nastavení vždy o 1 minutu.

**6** Požadovanou dobu svícení po posledním zaznamenaní pohybu lze stisknutím tlačítek nastavit na 5 min., 10 min. až 30 min.

**Časové nastavení CH 2** - doba doběhu, spínací kontakt 2 (TVK) (nastavení z výroby: 5 min.)

**7** Požadovanou dobu svícení/dobu doběhu po posledním zaznamenaní pohybu lze stisknutím tlačítek nastavit na 5 min., 10 min. až 15 min.

**Časové nastavení CH 2 - delay** (Časové zpoždění) (nastavení z výroby: ON/OFF)

**8 Monitorování místnosti ON/OFF**

Automatické přizpůsobení zpoždění zapínání podle pobytu osob v monitorované oblasti.

**9** Bez časového zpoždění.

**10** Časové zpoždění 10 min.

**Soumrakové nastavení** (nastavení z výroby: 5)

**11** Požadovaná prahová reakční doba může být nastavena přibližně na 10 – 1000 lx.

Příklady použití	Žadaná světelnost
noční provoz	
chodby, vstupní haly	1
schodiště, eskalátory, jezdicí pásy	2
umývárny, toalety, rozvodny, kantýny	3
prodejní oblasti, mateřské školy, předškolní zařízení, sportovní haly	4
pracovní oblasti: kanceláře, konferenční a zasedací místnosti, přesné montážní práce, kuchyně	5
pracovní oblasti, kde je zapotřebí dobrého světla pro intenzivní prohlížení: laboratoř, technické výkresy, přesné práce	6
provoz za denního světla	

**12** Noční provoz

**13** Provoz za denního světla

**14 Teach-IN.** Soumrakové nastavení tlačítkem ukládání/režimem Teach. U požadovaných světelných poměrů, při kterých má senzor zareagovat na pohyb, je třeba stisknout toto tlačítko. Bude uložena aktuální hodnota soumrakového nastavení.

**15 Regule konstantní hodnoty osvětlení** (nastavení z výroby: ON)

ON = svítí modrá LED. OFF = svítí modrá a červená LED

**16 Automatický nebo manuální provoz** (nastavení z výroby: ON / plně automatické)

ON = svítí modrá LED. OFF = svítí modrá a červená LED, manuální provoz

**17 Reset**

Zpětné dosazení všech nastavení na hodnoty manuálně nastavené na hlásiči popř. nastavené z výroby.

#### Likvidace

Elektrická zařízení, příslušenství a obaly by měly být odevzedy k ekologickému opětovnému zhodnocení.



Nevyhazujte elektrická zařízení do domovního odpadu!

#### Jen pro země EU:

V souladu s platnou evropskou směrnicí o odpadních elektrických a elektronických zařízeních a jejím převedení do národního práva musí být nepoužitelná elektrická zařízení separována a odevzdána k ekologickému opětovnému zhodnocení.

#### Záruka výrobce

Jako kupujícímu vám vůči prodávajícímu přináší zákonem předepsaná práva. Pokud tato práva ve vaší zemi existují, nejsou naším prohlášením o záruce zkrácena ani omezena. Poskytneme vám 5 letou záruku na bezvadné provedení a řádnou funkčnost vašeho profesionálního senzorického výrobku značky STEINEL. Ručíme za to, že tento výrobek nemá materiálové, výrobní a konstrukční vady. Ručíme za funkčnost všech elektronických součástek a kabelů, i za nezávadnost všech použitých materiálů a jejich povrchů.

#### Uplatňování záruky

Chcete-li váš výrobek reklamovat, zašlete jej nedemontovaný a vyplacené s originálním dokladem o koupi, který musí obsahovat datum koupě a název výrobku, vašemu prodejci nebo přímo nám, na adresu **NECO SK, a.s. Ružová 111, 019 01 Ilava**. Doporučujeme vám, abyste doklad o koupi do uplynutí záruční doby pečlivě uschovali. Společnost STEINEL neručí za přepravní náklady a rizika týkající se zpětného zaslání.

Další informace k uplatňování záruky jsou uvedeny na naší webové stránce [www.neco.sk](http://www.neco.sk)

Jestliže budete uplatňovat reklamaci nebo máte nějaké dotazy týkající se výrobku, můžete nám kdykoli zavolat na servisní horkou linku **+421/42/4 45 67 10**.

**5 LETÁ  
ZÁRUKA  
VÝROBCE**

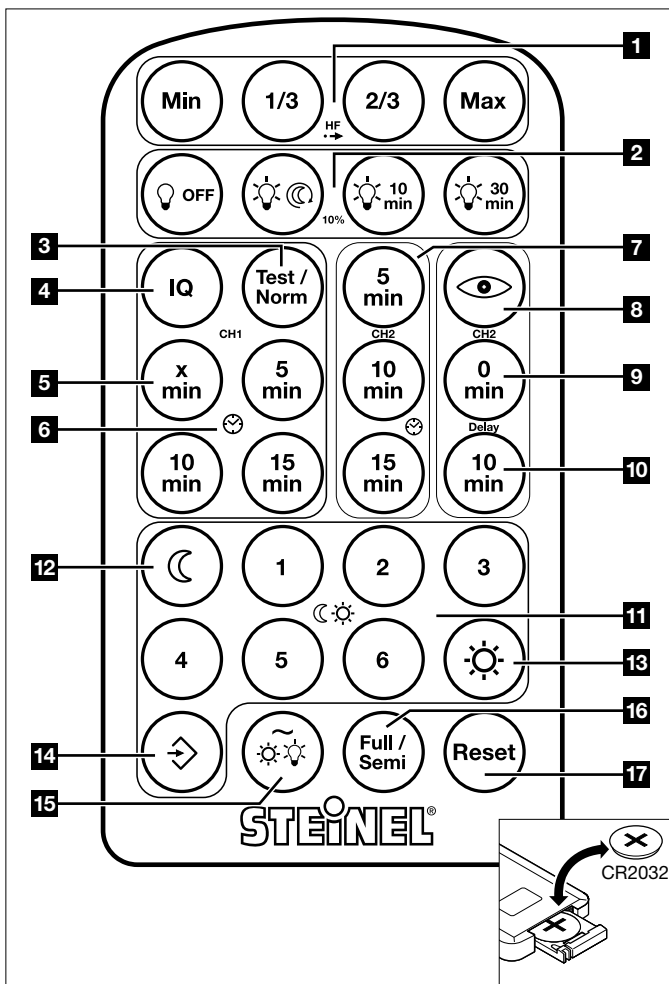

### SK SLOVENSKY

#### Princíp

Voľiteľné diaľkové ovládanie pre hlásič prítomnosti Presence Control PRO uľahčuje inštaláciu väčších osvetľovacích sústav, pretože sa tak nemusí pred inštaláciou nastavovať každý hlásič. Pomocou diaľkového ovládača môžete ovlaďovať ľubovoľný počet hlásičov prítomnosti Presence Control. Každé platné stlačenie tlačidla sa zobrazí blikaním modrej LED diódy na senzore.

#### Funkcie

**Nastavenie dosahu** (nastavenie z výroby: max. 8 m)

**HF 1** Stlačením tlačidla môžete nastaviť dosah od min. 1 m, 1/3, 2/3 do max. 8 m (iba pre HF senzory).

**2 Základný jas (10 %)** (nastavenie z výroby: OFF)

Základný jas deaktivovaný

Základný jas počas celej noci

Základný jas počas zobrazeného času

**Nastavenie času CH 1** – doba dobehu spinacieho kontaktu 1 (nastavenie z výroby: IQ režim)

**3 Testovacia prevádzka.** Testovacia prevádzka slúži na kontrolu funkčnosti, ako aj oblasti snímania. Nezávisle od jas a pohybu sa hlásič prítomnosti na 8 sekúnd zapne. Testovacia prevádzka má prednosť pred všetkými ostatnými nastaveniami. V normálnej prevádzke platia všetky individuálne nastavené hodnoty. Po 10 minútach sa režim testovacej prevádzky automaticky opustí.

**4 IQ režim.** Doba dobehu sa dynamicky, pomocou funkcie samostatného programovania, prispôbi správaniu používateľa. Pomocou programovacieho algoritmu sa zistí optimálny čas. Najkratší čas je 5 minút, najdlhší 20 minút.

**5** Nastavenie doby svietenia na individuálne požadovanú dobu. Každé stlačenie tlačidla zvýši požadované nastavenie času vždy o 1 minútu.

**6** Požadovaná doba svietenia po poslednom zaznamenanom pohybu sa môže nastaviť stlačením tlačidla na 5 min., 10 min. až 30 min.

**Nastavenie času CH 2** – doba dobehu spinacieho kontaktu 2 (kúrenie, vetranie, klimatizácia) (nastavenie z výroby: 5 min.)

**7** Požadovaná doba svietenia po poslednom zaznamenanom pohybu sa môže nastaviť stlačením tlačidla na 5 min., 10 min. až 15 min.

**Nastavenie času CH 2 – Delay** (časové oneskorenie) (nastavenie z výroby: ON/OFF)

**8 Kontrola miestnosti ON/OFF**  
Automatické prispôbenie oneskorenia zapnutia po pobyte osôb v snímanej oblasti.

**9** Bez časového oneskorenia.

**10** Časové oneskorenie 10 min.

**Nastavenie stmievania** (nastavenie z výroby: 5)

**11** Požadovaný prah citlivosti sa môže nastaviť od cca 10 lx do 1000 lx.

Priklady použitia	Požadované hodnoty jasu
Nočná prevádzka	
Chodby, vstupné haly	1
Schodiská, eskalátory, pohyblivé chodníky	2
Umyvárne, toalety, rozvodne, jedálne	3
Predajné priestory, škôlky, priestory predškolských zariadení, športové haly	4
Pracovné priestory: kancelárie, konferenčné a rokovacie miestnosti, jemné montážne práce, kuchynky	5
Pracovné priestory s intenzívnym využívaním zraku: laboratórium, technické kreslenie, presné práce	6
Prevádzka pri dennom svetle	

**12** Nočná prevádzka **13** Prevádzka pri dennom svetle

**14 Teach-IN.** Nastavenia stmievania pomocou tlačidla uloženia/režimu programovania. Stlačte toto tlačidlo pri požadovaných svetelných podmienkach, pri ktorých má senzor v budúcnosti reagovať na pohyb. Aktuálna hodnota stmievania sa uloží do pamäte.

**15 Regulácia konštantného svetla** (nastavenie z výroby: ON)  
ON = modrá LED svieti. OFF = modrá a červená LED svietia

**16 Automatická alebo manuálna prevádzka** (nastavenie z výroby: ON/plná automatika)  
ON = modrá LED svieti. OFF = modrá a červená LED svietia, manuálna prevádzka

**17 Reset**  
Resetovanie všetkých nastavení na hodnoty, ktoré sú manuálne nastavené na hlásiči, resp. na nastavenia z výroby.

#### Zneškodnenie

Elektrické zariadenia, príslušenstvo a obaly odovzdajte na ekologickú recykláciu.



Elektrické zariadenia nevyhadzuje do komunálneho odpadu!

#### Iba pre krajiny EÚ:

Podľa platnej európskej smernice o odpade z elektrických a elektronických zariadení a jej implementácie do národnej legislatívy sa musia nepoužívané elektrické a elektronické zariadenia zbierať separovane a odovzdať na ekologickú recykláciu.

#### Záruka výrobcu

Ako kupujúcemu vám voči predajcovi prináležia zákonom stanovené práva. Pokiaľ takéto práva vo vašej krajine existujú, naše záručné vyhlásenie ich nekráti ani inak neobmedzuje. Poskytneme vám 5-ročnú záruku na bezchybný stav a náležité fungovanie vášho výrobku STEINEL zo série Professional Sensorik. Garantujeme, že tento výrobok neobsahuje žiadne materiálové, výrobné ani konštrukčné chyby. Garantujeme funkčnosť všetkých elektronických súčiastok a káblov, ako aj bezchybnosť všetkých použitých materiálov a ich povrchov.

#### Uplatnenie záruky

Ak chcete svoj výrobok reklamovať, zašlite ho v kompletnom stave a s uhradenými prepravnými nákladmi spolu s originálnym dokladom o kúpe, ktorý musí obsahovať dátum kúpy a označenie výrobku, svojmu predajcovi alebo priamo nám na adresu **NECO SK, a.s. Ružová 111, 019 01 Ilava**. Odporúčame vám, aby ste si svoj doklad o kúpe starostlivo uchovali až do uplynutia záručnej doby. Za prepravné náklady a riziká spojené so spätným zaslaním nepreberá spoločnosť STEINEL žiadnu zodpovednosť.

Informácie o možnostiach uplatnenia záručného prípadu nájdete na našej stránke [www.neco.sk](http://www.neco.sk)

Ak u vás došlo k záručnému prípadu alebo ak máte otázky týkajúce sa výrobku, môžete nás kedykoľvek telefonicky kontaktovať na našej servisnej linke: **+421/42/4 45 67 10**.

**5 ROKOV**  
ZÁRUKA  
VÝROBCU

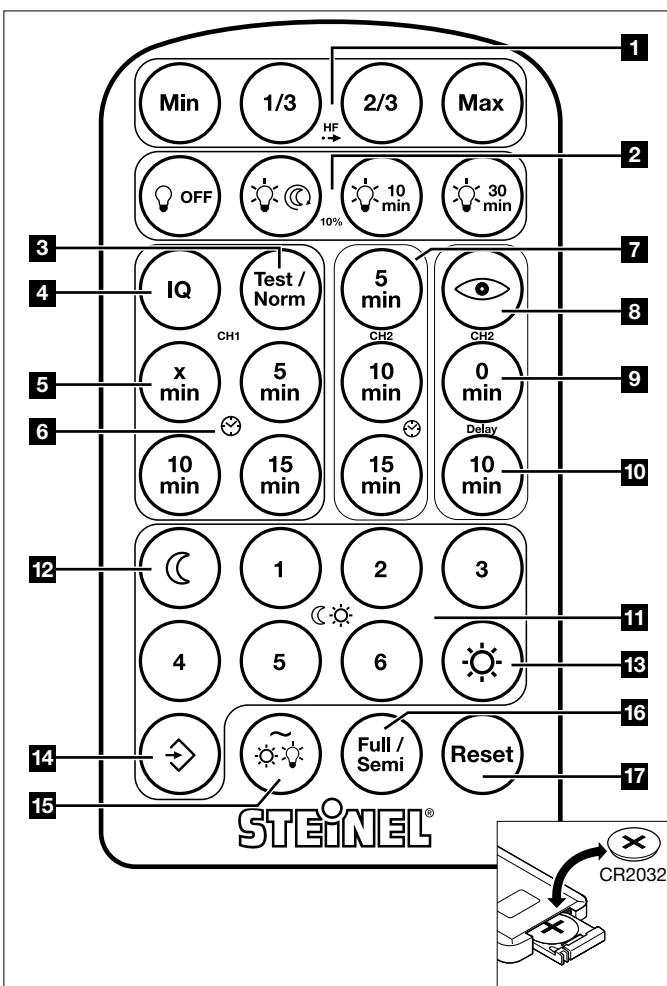

### Zasada działania

Opcjonalny pilot zdalnego sterowania do czujnika Presence Control PRO ułatwia montaż większych instalacji oświetleniowych, ponieważ przed montażem nie jest wymagane ustawianie każdego czujnika obecności. Za pomocą pilota zdalnego sterowania można sterować dowolną liczbą czujników Presence Control. Każde naciśnięcie przycisku jest sygnalizowane przez miganie niebieskiej diody LED na czujniku.

### Funkcje

**Ustawienie zasięgu** (ustawienie fabryczne: maks. 8 m)

**HF** 1 Naciskając przycisk, można ustawić zasięg czujnika na min. 1 m, 1/3, 2/3 do maks. 8 m (tylko czujniki HF).

**2 Jasność podstawowa (10%)** (ustawienie fabryczne: OFF)

Jasność podstawowa nieaktywna

Jasność podstawowa przez całą noc

Jasność podstawowa przez przedstawiony czas

**Ustawienie czasu załączenia CH 1** — czas opóźnienia styku przełączającego 1 (ustawienie fabryczne: tryb IQ)

**Test / Norm** 3 **Tryb testowy.** Tryb testowy służy do sprawdzania funkcji oraz obszaru wykrywania.

Niezależnie od jasności i ruchu czujnik obecności załącza się na czas ok. 8 sekund. Tryb testowy ma priorytet wyższy niż pozostałe ustawienia. W normalnym trybie pracy obowiązują wszystkie ustawienia. Tryb testowy wyłącza się automatycznie po upływie 10 minut.

**IO** 4 **Tryb IQ.** Czas opóźnienia dopasowuje się automatycznie do warunków użytkowania. Czas cyklu jest optymalnie obliczany z wykorzystaniem specjalnego algorytmu wyuczania. Najkrótszy czas wynosi 5 min, a najdłuższy 20 min.

**X min** 5 Ustawienie czasu świecenia oprawy zgodnie z indywidualnymi życzeniami. Każde naciśnięcie przycisku wydłuża czas świecenia oprawy o 1 minutę.

6 Żądany czas świecenia oprawy po ostatnim wykryciu ruchu można ustawić za pomocą przycisku na 5 min, 10 min do 30 min.

**Ustawienie czasu załączenia CH 2** — czas opóźnienia styku przełączającego 2 (HLC) (ustawienie fabryczne: 5 min)

7 Żądany czas świecenia oprawy po ostatnim wykryciu ruchu można ustawić za pomocą przycisku na 5 min, 10 min do 15 min.

**Ustawienie czasu załączenia CH 2** — opóźnienie (opóźnienie czasowe) (ustawienie fabryczne: ON/OFF)

8 **Kontrola pomieszczenia ON/OFF**  
Automatyczne dopasowanie opóźnienia włączenia po wykryciu obecności osób w obszarze wykrywania.

9 Brak opóźnienia.

10 Opóźnienie 10 min

**Ustawienie progu czułości zmierzchowej** (ustawienie fabryczne: 5)

11 Żądany próg załączenia można regulować w zakresie ok. 10–1000 luksów.

Przykładowe zastosowania	Wartości zadane jasności
Tryb pracy nocnej	
Korytarze, wejścia	1
Klatki schodowe, schody ruchome, taśmy transportowe	2
Łazienki, toalety, pomieszczenia rozdzielni, kantyny	3
Sklepy, przedszkola, zerówki, hale sportowe	4
Obszary robocze: pomieszczenia biurowe, sale konferencyjne, dyskusyjne, precyzyjne prace montażowe, kuchnie	5
Przestrzenie robocze wymagające idealnej widoczności: laboratoria, rysunki techniczne, precyzyjne prace	6
Tryb pracy dziennej	

12 Tryb nocny Tryb światła dziennego

14 **Wyuczanie.** Ustawienie progu czułości zmierzchowej za pomocą przycisku pamięci/trybu wyuczania. Po pojawieniu się warunków świetlnych, przy których czujnik powinien w przyszłości zareagować na ruch, należy nacisnąć ten przycisk. Aktualny próg czułości zmierzchowej zostanie zapisany w pamięci.

15 **Regulacja światła stałego** (ustawienie fabryczne: ON)  
ON = niebieska dioda LED świeci. OFF = niebieska i czerwona dioda LED świecą.

16 **Tryb automatyczny lub ręczny** (ustawienie fabryczne: ON / pełna automatyka)  
ON = niebieska dioda LED świeci. OFF = niebieska i czerwona dioda LED świecą, tryb ręczny.

17 **Resetowanie**  
Resetowanie wszystkich ustawień do wartości ustawionych ręcznie lub ustawień fabrycznych.

### Utylizacja

Urządzenia elektryczne, akcesoria i opakowania należy oddać do recyklingu przyjaznego środowisku.



! Nie wyrzucać urządzeń elektrycznych wraz z odpadami z gospodarstw domowych!

### Tylko dla krajów UE:

Zgodnie z obowiązującymi dyrektywami europejskimi w sprawie zużytych urządzeń elektrycznych i elektronicznych oraz ich wdrażaniu do prawa krajowego nienadające się do użytkowania urządzenia elektryczne należy odbierać osobno i poddawać recyklingowi w sposób przyjazny środowisku.

### Gwarancja producenta

Jako kupującemu w razie potrzeby przysługują Państwu w stosunku do sprzedającego prawa z tytułu rękojmi. O ile prawa te obowiązują w Państwa kraju, to nie ulegają one na podstawie naszej deklaracji gwarancji ani skróceniu ani ograniczeniu. Udzielamy Państwu 5-letniej gwarancji na nienaganną jakość i prawidłowe funkcjonowanie zakupionego przez Państwa profesjonalnego produktu techniki czujników firmy STEINEL. Gwarantujemy, że produkt ten jest wolny od wad materiałowych, produkcyjnych i konstrukcyjnych. Gwarantujemy prawidłowe funkcjonowanie wszystkich podzespołów elektronicznych, a także, że wszystkie zastosowane materiały i ich powierzchnie są wolne od wad.

### Dochodzenie roszczeń

Gwarancja jest ważna jedynie kompletnie wypełniona z podpisem Sprzedawcy potwierdzającym warunki gwarancji. Gwarancja na sprzedany towar konsumpcyjny nie wyłącza, nie ogranicza ani nie zawiesza uprawnień kupującego wynikających z rękojmi/niezgodności towaru z umową na podstawie dowodu zakupu. Z tego powodu zalecamy staranne przechowywanie dowodu zakupu. Reklamowany towar w stanie kompletnym prosimy przelać do Gwaranta wraz z krótkim opisem usterki, oryginalną kartą gwarancyjną, paragonem lub rachunkiem zakupu (opatrzonym datą zakupu i pieczęcią sklepu).

**5 LAT**  
GWARANCJI  
PRODUCENTA

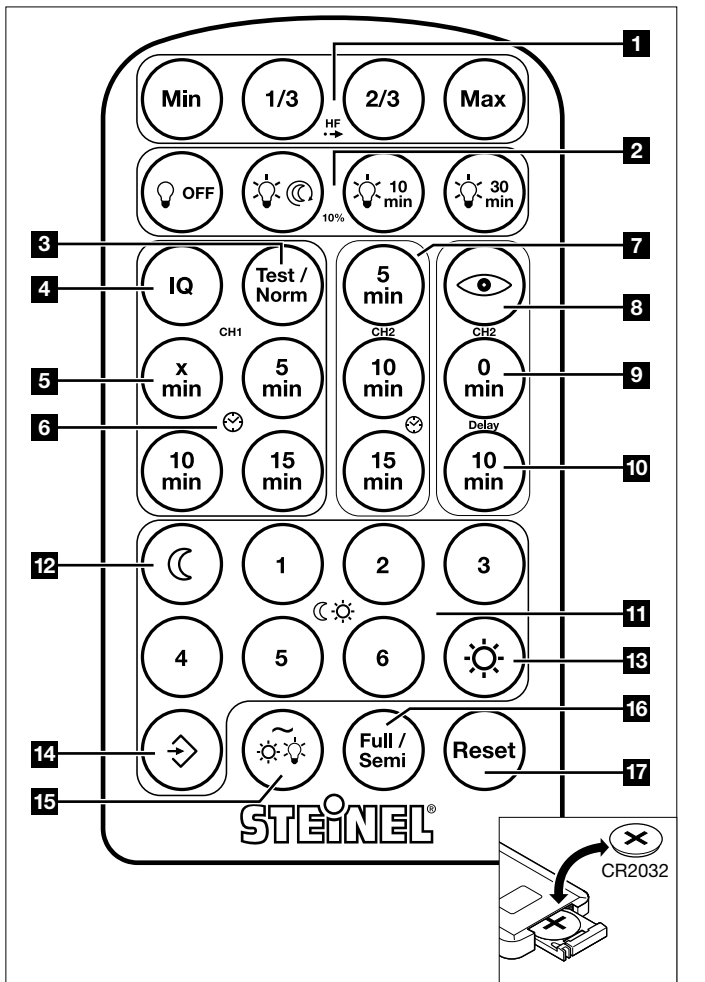

### RO ROMÂNĂ

#### Principiul de funcționare

Telecomanda opțională pentru Presence Control PRO facilitează instalarea unor sisteme de iluminat de dimensiuni mai mari, deoarece înainte de instalare nu mai trebuie reglat fiecare senzor de prezență în parte. Cu telecomanda pot fi comandați oricât de mulți senzori Presence Control. Fiecare apăsare validă de tastă este confirmată prin aprinderea LED-ului albastru de la senzor.

#### Funcții

**Reglarea razei de acțiune** (reglare din fabrică: max. 8 m)

**HF** **1** Prin apăsări de tastă, raza de acțiune poate fi reglată de la min. 1 m, 1/3, 2/3 până la max. 8 m (numai pentru senzori HF).

**2** **Lumină de veghe (10%)** (reglare din fabrică: OFF)

 Lumină de veghe dezactivată

 Lumină de veghe întreaga noapte

 Lumină de veghe pentru perioada reprezentată

**Reglare timp CH 1** - interval de continuare a funcționării - contact comutator 1 (reglare din fabrică: modul IQ)

**3** **Regim test** Regimul de test servește la verificarea funcționării, precum și a domeniului de detecție.

Indiferent de luminozitate și de mișcare, senzorul de prezență pornește pentru cca. 8 secunde. Regimul de test are prioritate față de toate celelalte reglări. În regimul normal sunt valabile toate valorile reglate individual. După 10 min. regimul de test este abandonat în mod automat.

**4** **Mod IQ** Intervalul de continuare a funcționării se adaptează în mod dinamic, prin auto-învățare, la comportamentul utilizatorului. Durata optimă se determină prin intermediul unui logaritm de învățare. Durata cea mai scurtă este de 5 min., iar cea mai lungă de 20 min.

**5** Reglarea duratei de iluminare pe un interval de timp special stabilit. Fiecare apăsare a tastei mărește intervalul de timp cu câte 1 minut.

**6** Durata de iluminare dorită, după ultima sesizare de mișcare, poate fi reglată prin apăsarea tastei la 5 min., 10 min. până la 30 min.

**Reglare timp CH 2** - interval de continuare a funcționării - contact comutator 2 (HVAC) (reglare din fabrică: 5 min.)

**7** Durata de iluminare dorită/intervalul de continuare a funcționării, după ultima sesizare de mișcare, poate fi reglată/reglat prin apăsarea tastei la 5 min., 10 min. până la 15 min.

**Reglare timp CH 2** - delay (temporizare) (reglare din fabrică: ON/OFF)

**8** **Supravegherea încăperii ON/OFF**



Ajustare automată a temporizării pornirii după staționarea persoanelor în zona de detecție.

**9** Fără temporizare.

**10** Temporizare 10 min.

**Reglarea crepuscularității** (reglare din fabrică: 5)

**11** Pragul dorit de comutare poate fi reglat de la circa 10 la 1000 lăcuși.

Exemple de utilizare	Valori nominale pentru luminozitate
Regim de noapte	 1
Culoare, holuri de intrare	2
Scări, scări rulante, benzi rulante	3
Băi, toalete, încăperi de comandă, cantine	4
Zone comerciale, grădinițe, săli de clasă pentru preșcolari, săli de sport	5
Zone de lucru: birouri, săli de conferință și ședințe, activități de montaj de finete, bucătării	6
Zone de lucru în care vederea este solicitată în mod deosebit: laborator, desen tehnic, lucrări de precizie	
Regim de lucru diurn	

**12** Regim de noapte

**13** Regim de lucru la lumina zilei

**14** **Teach-IN.** Reglarea de crepuscularitate prin tasta de memorare/modul de învățare. Când se ajunge la condițiile de lumină la care se dorește ca în viitor senzorul să reacționeze la mișcare, trebuie apăsată această tastă. Se memorează valoarea de crepuscularitate actuală.

**15** **Reglare luminozitate la nivel constant** (reglare din fabrică: ON)

ON = luminează LED-ul albastru. OFF = luminează LED-ul albastru și roșu

**16** **Regim automat sau manual** (reglare din fabrică: ON / complet automat)

ON = luminează LED-ul albastru. OFF = luminează LED-ul albastru și roșu, regim manual

**17** **Resetare**

Resetarea tuturor reglajelor la valorile reglate manual la senzor, respectiv la reglările din fabrică.

#### Eliminare ca deșeu

Aparatele electrice, accesoriile și ambalajele trebuie să facă obiectul unei reciclări ecologice.



Nu aruncați aparatele electrice la gunoii menajer!

#### Numai pentru țările UE:

În conformitate cu directiva europeană privind eliminarea deșeurilor electrice și electronice în vigoare și transpunerii ei în legislația națională, aparatele electrice care nu mai pot fi utilizate trebuie să fie colectate separat și să facă obiectul unei reciclări ecologice.

#### Garanția de producător

În calitate de cumpărător vă bucurați după caz de toate drepturile prevăzute prin lege privind garanția și reclamarea defectelor împotriva vânzătorului. În măsura în care aceste drepturi există în țara dumneavoastră, declarația noastră de garanție nici nu le restrânge și nici nu le reduce durata de valabilitate. Vă acordăm 5 ani de garanție pentru funcționarea ireproșabilă și corespunzătoare a produsului dumneavoastră cu senzor din gama STEINEL Professional. Garantăm că acest produs nu prezintă niciun fel de erori de material, de producție și de proiectare. Garantăm funcționalitatea tuturor componentelor electronice și a cablurilor, precum și caracterul ireproșabil al tuturor materialelor utilizate și al suprafețelor acestora.

#### Solicitarea garanției

Dacă aveți o reclamație referitoare la produsul dvs., vă rugăm să îl trimiteți întreg și cu taxele de expediere plătite, împreună cu chitanța originală care trebuie să conțină data cumpărării și denumirea produsului, distribuitorului dvs. sau direct nouă, la adresa **STEINEL Distribution SRL; 505400 Rasnov, jud. Brasov; Str. Campului, nr.1; FSR Hala Scularie Birourile 4-7**. Din acest motiv vă recomandăm să păstrați cu grijă chitanța până la expirarea termenului de garanție. STEINEL nu suportă costurile de transport și nu își asumă riscurile asociate transportului pentru returnarea produselor.

Informații privind solicitarea unei prestații în garanție găsiți pe pagina noastră web

<http://steinelshop.ro/termeni-si-conditii#answer10>

Dacă doriți să solicitați o prestație în garanție sau aveți o întrebare despre produsul dvs., ne puteți contacta la **+40(0)268 - 530000**.

**5 ANI**  
GARANȚIA  
PRODUCĂTORULUI

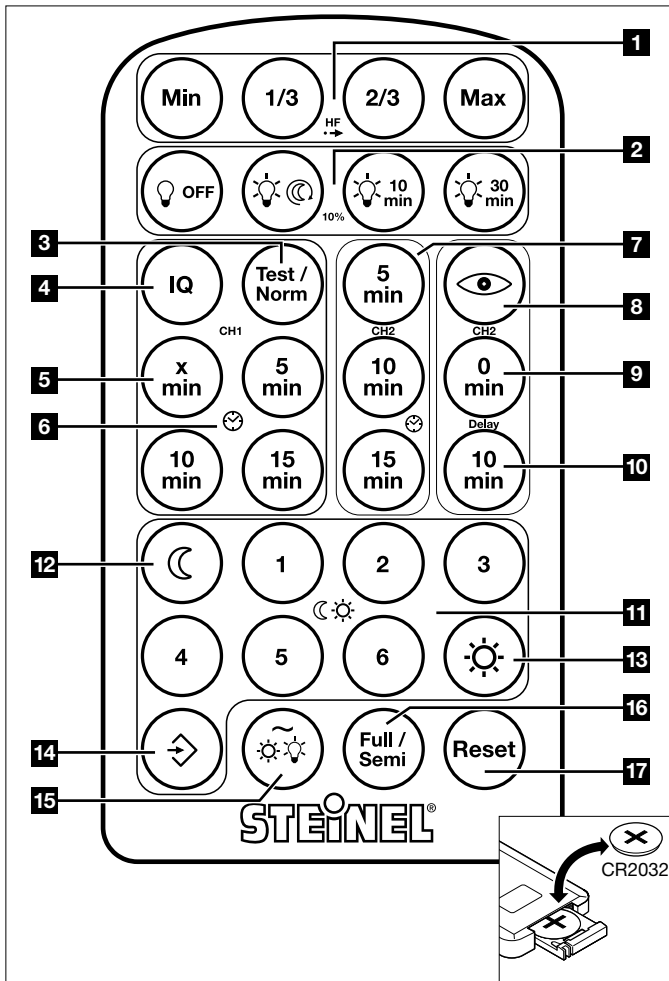

### SI SLOVENŠČINA

#### Načelo delovanja

Dodatno dobavljivi daljinski upravljalnik za Presence Control PRO omogoča enostavnejše nastavitve večjih sistemov razsvetljave, saj nastavljanje vsakega javljalnika prisotnosti pred namestitvijo ni več potrebno. Z daljinskim upravljanjem lahko upravljate poljubno število javljalnikov prisotnosti Presence Control. Vsak veljaven pritisk na tipko je signaliziran z utripom modre diode LED za zaščitnim pokrovom.

#### Funkcije

**Nastavitev dosega (tovarniška nastavitve: maks. 8 m)**

**HF 1** Z uporabo tipk je možna nastavitve dosega od 1 m, 1/3, 2/3 do maks. 8 m (samo za VF-senzorje).

**2 Osnovna osvetlitev (10 %)** (tovarniška nastavitve: IZKLOP)

Osnovna osvetlitev deaktivirana

Osnovna osvetlitev vsa noč

Osnovna osvetlitev za predstavljeni čas

**Nastavitev časa CH 1 - čas naknadnega teka preklopni kontakt (tovarniška nastavitve: način IQ)**

**3 Testno delovanje.** Testno delovanje je namenjeno preverjanju funkcije in območja zajemanja.

Neodvisno od osvetljenosti in gibanja se javljalik prisotnosti vklopi pribl. vsakih 8 sek. Testno delovanje ima prednost pred vsemi drugimi nastavitvami. V normalnem delovanju veljajo vse individualno nastavitvene vrednosti metra. Po 10 min. sledi samodejni izhod iz testnega delovanja.

**4 Način IQ.** Čas naknadnega teka se dinamično z učenjem prilagaja vedenju uporabnika. Optimalni čas se določi v algoritmu učenja. Najkrajši čas znaša 5 min, najdaljši pa 20 min.

**5 Nastavitev trajanja svetlenja posamične svetilke na točno določen čas.** Vsak pritisk tipke poveča nastavitve časa za 1 minuto.

**6 Zeleni čas svetlenja svetilke po zadnjem zaznanem premikanju** lahko s tipkami nastavite na 5 min., 15 min., 30 min. do 1 ure.

**Nastavitev časa CH 2 - čas naknadnega teka preklopni kontakt 2 (gretje-zračenje-hlajenje)** (tovarniška nastavitve: 5 min.)

**7 Zeleni čas svetlenja/čas naknadnega teka svetilke po zadnjem zaznanem premikanju** lahko s tipkami nastavite na 5 min., 15 min., 30 min. do 1 ure.

**Nastavitev časa CH 2 - Delay (časovna zakasnitev)** (tovarniška nastavitve: VKLOP/IZKOP)

**8 Nadzor prostora VKLOP/IZKOP**

Samodejna prilagoditev zakasnitve vklopa po zadrževanju oseb v območju zaznavanja.

**9 Ni zakasnitve časa.**

**10 Zakasnitev časa 10 min.**

**Nastavitev mejne osvetljenosti okolice** (tovarniška nastavitve: 5)

**11 Zeleni zaznavni prag senzorja svetilke je možno nastavljati med ca. 10 – 1000 luksov.**

Primeri uporabe	Referenčna vrednost svetlosti
Delovanje ponoči	
Hodniki, vhodne dvorane	1
Stopnice, tekoče stopnice, tekoči trakovi	2
Umivalnice, stranišča, nadzorne sobe, menze	3
Prodajna področja, otroški vrtci, prostori male šole, športne dvorane	4
Delovna območja: pisarne, konferenčni in posvetovalni prostori, finomontažna dela, kuhinje	5
Delovna območja, kjer mora biti dobra vidljivost: Laboratoriji, tehnično risanje, natančna dela	6
Delovanje ob dnevni svetlobi	

**12** Delovanje ponoči

**13** Delovanje ob dnevni svetlobi

**14 Teach-IN:** Nastavitev mejne osvetljenosti okolice s tipko pomnilnika/način učenja. Pri zelenih svetlobnih razmerah, pri katerih želite, da senzor v prihodnje pri zaznanem premikanju vklopi luč, pritisnite to tipko. Trenutna vrednost osvetljenosti bo shranjena.

**15 Ureditev stalne luči** (tovarniška nastavitve: VKLOP)

**VKLOP** = sveti modra LED-dioda. **IZKLOP** = svetila modra in rdeča LED-dioda

**16 Samodejno ali ročno delovanje** (tovarniška nastavitve: VKLOP / povsem samodejno)

**VKLOP** = sveti modra LED-dioda. **IZKLOP** = svetila modra in rdeča LED-dioda, ročno delovanje

**17 Ponastavitev**

Ponastavitev vseh nastavitve javljalnika na vrednosti, ki so bile ročno nastavitvene na svetilki oz. na tovarniške nastavitve.

#### Odstranjanje

Električne aparate, opremo in embalažo oddajte v okolju prijazno ponovno obdelavo.



Električnih aparatov ne odstranjujte s hišnimi odpadki!

#### Samo za države članice EU:

V skladu z veljavno Evropsko direktivo o izrabljenih električnih in elektronskih aparatih in njenim prenosom v nacionalno zakonodajo je električne aparate, ki niso več uporabni, treba zbirati ločeno in jih oddati v okolju prijazno ponovno obdelavo.

#### Garancija proizvajalca

Kot kupcu so vam na voljo zakonske garancijske pravice v skladu s 437. členom in naslednjimi Civilnega zakonika (BGB, Bürgerliches Gesetzbuch) (naknadna izpolnitev, odstop od kupoprodajne pogodbe, zmanjšanje kupnine, odškodnina in nadomestilo za stroške). Naša garancijska izjava teh pravic ne krajša in ne omejuje. Poleg zakonskega garancijskega obdobja vam dajemo 5-letno garancijo na brezhibno sestavo in pravilno delovanje tega izdelka STEINEL-Professional-Sensorik. Jamčimo, da izdelek nima materialnih in tovarniških napak ali napak v sestavi. Jamčimo za delovanje vseh elektronskih sklopov in kablov ter za brezhibnost vseh uporabljenih materialov in njihovih površin. **Uveljavljanje:** Če želite izdelek reklamirati, pošljite cel izdelek s plačano poštnino in priložite originalni račun, ki vsebuje datum nakupa in poimenovanje izdelka, svojemu trgovcu ali neposredno na naš naslov: **ELEKTRO – PROJEKT PLUS D.O.O., Suha pri Predosljah 12, SI-4000 Kranj, PE GRENC 2, 4220 Škofja Loka.** Priporočamo vam, da račun skrbno hranite do poteka garancijskega obdobja. Za transportne stroške in tveganja v okviru vračila družba STEINEL ne prevzema jamstva.

(Informacije o uveljavljanju garancijskega primera najdete na naši spletni strani [www.priporocam.si](http://www.priporocam.si))

Če imate garancijski primer ali vprašanje glede izdelka, nas lahko pokličete na telefonsko številko servisa **00386-4-2521645.**

**5 LETNA**  
PROIZVAJALCA  
GARANCIJA

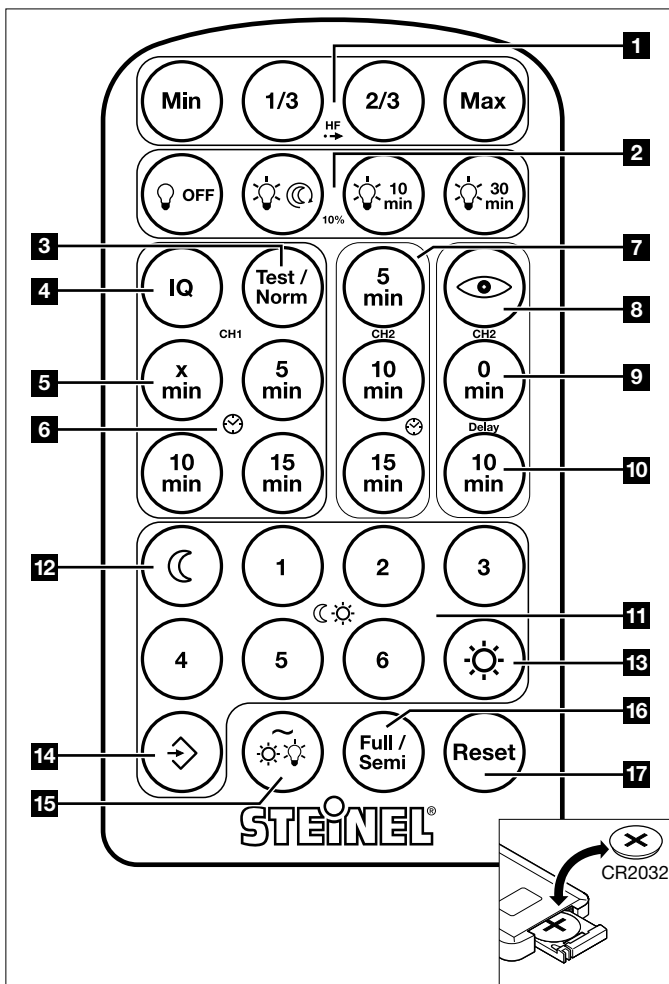

### HR HRVATSKI

#### Princip rada

Opcija daljinskog upravljanja za Presence Control PRO olakšava instalaciju velikih rasvjetnih sustava jer se prije instalacije više ne mora podešavati svaki dojavnik prisutnosti. Pomoću daljinskog upravljača možete upravljati željenim brojem dojavnika Presence Control. Svaki važeći pritisak na tipku prikazuje se treperenjem plave LED diode na senzoru.

#### Funkcije

**Podešavanje dometa (tvornička podešenost: maks. 8m)**

**HF 1** Pritiskom na tipku može se podesiti domet od min 1 m, 1/3, 2/3 do maks. 8 m (samo za VF senzore).

**2 Osnovna svjetloća (10%)** (tvornički podešeno: OFF)

Osnovna svjetloća deaktivirana

Osnovna svjetloća cijelu noć

Osnovna svjetloća na prikazano vrijeme

**Podešavanje vremena CH 1 - vrijeme isključivanja uklopnog kontakta 1 (tvornička podešenost: IQ modus)**

**3 Probni rad** Probni rad služi za kontrolu funkcioniranja kao i područja detekcije.

Neovisno o svjetloći i pokretu, dojavnik prisutnosti uključuje na oko 8 sek. Probni rad ima prednost pred svim ostalim podešavanjima. U normalnom režimu rada vrijede sve individualno podešene vrijednosti. Nakon 10 min. automatski se napušta probni rad.

**4 IQ modus** Vrijeme isključivanja prilagođava se dinamički, samostalno pamteći korisničko ponašanje. Putem algoritma učenja utvrđuje se optimalno vrijeme. Najkraće vrijeme iznosi 5 min, najduže vrijeme 20 min.

**5** Podešavanje trajanja svjetla na individualno željeno vrijeme. Svaki pritisak na tipku povećava željeni vremenski interval za 1 minutu.

**6** Željeno trajanje svjetla nakon posljednjeg detektiranja pokreta može se podesiti pritisakom na tipke na 5 min., 10 min. do 30 min.

**Podešavanje vremena CH 2 - vrijeme isključivanja uklopnog kontakta 2 (GVK) (tvornička podešenost: 5 min)**

**7** Željeno trajanje svjetla/vrijeme isključivanja nakon posljednjeg detektiranja pokreta može se podesiti pritisakom na tipke na 5 min., 10 min. do 15 min.

**Podešavanje vremena CH 2 - Delay (kašnjenje)** (tvornička podešenost: ON/OFF)

**8 Nadzor prostora ON/OFF**

Automatsko prilagođavanje odgode uključivanja nakon zadržavanja osoba u području detekcije.

**9** Nema odgode uključivanja.

**10** Odgoda uključivanja 10 min.

**Podešavanje svjetlosnog praga (tvornička podešenost: 5)**

**11** Željeni prag aktiviranja može se podesiti od oko 10 – 1000 luksa.

Primjeri primjene	Zadane vrijednosti svjetlosti
noćni pogon	
hodnici, ulazne hale	1
stepenice, pokretne stepenice, pokretne trake	2
praonice, WC-i, komandne prostorije, kantine	3
područje prodaje, dječji vrtići, predškolske prostorije, sportske dvorane	4
radno područje: uredi, konferencijske prostorije i prostorije za sastanke, fini montažni radovi, kuhinje	5
radna područja s velikim opterećenjem vida: laboratorij, tehničko crtanje, precizni radovi	6
režim rada kod danjeg svjetla	

**12** Noćni režim rada

**13** Režim rada kod danjeg svjetla

**14 Teach-IN.** Podešavanje svjetlosnog praga pomoću tipke memorije/modusa učenja (Teach modus). Ovu tipku je potrebno pritisnuti kod odabira željenog nivoa osvijetljenja kod kojeg će senzor ubuduće reagirati na pokret. Memorira se aktualna vrijednost svjetlosnog praga.

**15 Konstantna regulacija svjetlosti** (tvornička podešenost: ON)

ON = svijetli plava LED dioda. OFF = svijetli plava i crvena LED dioda

**16 Automatski ili ručni pogon** (tvornička podešenost: ON / potpuna automatika)

ON = svijetli plava LED dioda. OFF = svijetli plava i crvena LED dioda, ručni pogon

**17 Resetiranje**

Vraćanje svih postavki na vrijednosti koje su na dojavniku podešene ručno, odnosno na tvorničke postavke.

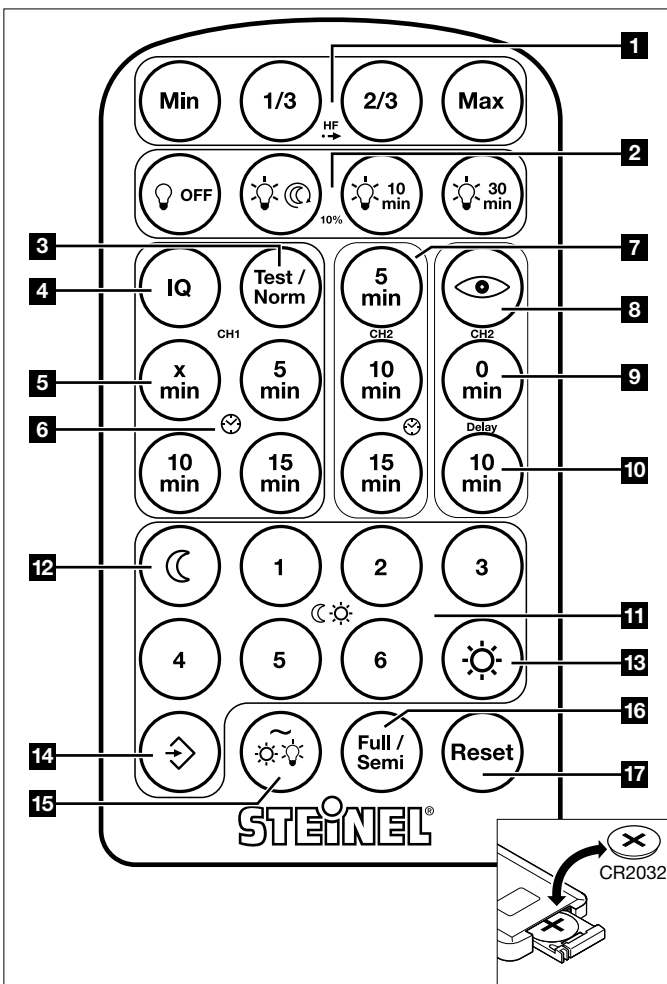

#### Zbrinjavanje

Električne uređaje, pribor i ambalažu treba zbrinuti na ekološki način odvozom na reciklažu.



Ne bacajte električne uređaje u kućni otpad!

#### Samo za zemlje EU:

Prema važećim europskim direktivama za stare električne i elektroničke uređaje i njihovoj implementaciji u nacionalno pravo, električni uređaji koji se više ne mogu koristiti moraju se posebno sakupiti i zbrinuti na ekološki način odvozom na reciklažu.

#### Jamstvo proizvođača

Kao kupcu pripadaju Vam sva prava po zakonu o zaštiti potrošača. Ako ta prava postoje u Vašoj zemlji, ona se našom izjavom o jamstvu ne smanjuju niti ograničavaju. Dajemo Vam 5 godina jamstva na besprijeornu kakvoću i propisno funkcioniranje Vašeg proizvoda STEINEL-Professional-Senzorika. Jamčimo da ovaj proizvod nema greške na materijalu, tvorničke i konstrukcijske greške. Jamčimo tehničku ispravnost svih elektroničkih sklopova i kabela, kao i ispravnost svih korištenih materijala i njihovih površina.

#### Zahtijevanje jamstvenog prava

Ako želite reklamirati svoj proizvod, pošaljite cjelovit proizvod s originalnim računom koji mora sadržavati podatke o datumu kupnje i naziv proizvoda, oslobođeno troškova prijevoza, Vašem trgovcu ili izravno na našu adresu, **Daljinsko upravljanje d.o.o., Bedriča Smetane 10, HR-10000 Zagreb**. Stoga Vam preporučujemo da pažljivo sačuvate račun od isteka jamstvenog roka. Daljinsko upravljanje d.o.o. ne preuzima jamstvo za transportne troškove i rizike u okviru povratne pošiljke.

Informacije o zahtijevanju prava u slučaju jamstva dobit ćete na našoj početnoj stranici [www.daljinsko-upravljanje.hr](http://www.daljinsko-upravljanje.hr)

Ako imate slučaj jamstva ili pitanja u vezi Vašeg proizvoda, nazovite nas na dežurni servisni telefon **+385 (1) 388 66 77** ili **388 02 47** u vremenu od ponedjeljka do petka od 08:00 do 16:00 sati ili nas kontaktirajte na e-mail adresu: [daljinsko-upravljanje@inet.hr](mailto:daljinsko-upravljanje@inet.hr).

**5** GODINA  
PROIZVOĐAČA  
JAMSTVA

### EE EESTI

#### Põhimõte

Valikvarustusse kuuluv kaugjuhimispuult Presence Control PRO hõlbustab suuremate valgustusseadmete installatsiooni, sest enne installeerimist ei tule iga kohaloluandurit enam eraldi seadistada. Kaugjuhimispuuliga on võimalik juhtida suvalist arvu Presence Control andureid. Iga kehtivat klahvivajutust näidatakse sensoril sinise LED vilkumisega.

#### Funktsioonid

**Tööriistade seadmine** (tehaseseadistus: max 8m)

**HF 1** Klahvi vajutades saab tööraadiuse min 1 m, 1/3, 2/3 kuni max 8 m peale seadistada (ainult HF-sensoritel).

**2 Põhiheledus (10%)** (tehaseseadistus: OFF)

Põhiheledus deaktiveeritud

Põhiheledus kogu öö

Põhiheledus kujutatud ajaks

**Ajaseadistus CH 1** - järealtalitlusaeg lülituskontakt 1 (tehaseseadistus: IQ moodus)

**3 Testrežiim.** Testrežiim on ette nähtud talitluse ning tuvastuspiirkonna kontrollimiseks.

Kohaloluandur lülitub heledusest ja liikumisest sõltumatuult u 8 sek sisse. Testrežiim on kõigi teiste seadistuste suhtes prioriteetne. Normaalse režiimil kehtivad kõik individuaalselt seadistatud väärtused. 10 min möödudes lahutatakse automaatselt testrežiimist.

**4 IQ-moodus.** Järealtalitlusaeg sobib dünaamiliselt, iseõppivalt kasutaja käitumisele. Optimaalne aeg määratakse kindlaks õppimisalgoritmiga. Lühim aeg on 5 min, pikim aeg 20 min.

**5** Valgustuskestuse seadmine individuaalselt soovitud ajale. Iga klahvivajutus suurendab soovitud ajaseadet 1 minuti võrra.

**6** Põlemiskestust pärast viimase liikumise tuvastamist saab klahvidega 5 min, 10 min ja 30 min peale seadistada.

**Ajaseadistus CH 2** - järealtalitlusaeg lülituskontakt 2 (KVK) (tehaseseadistus: 5 min)

**7** Soovitud valgustuskestust/järealtalitlusaega pärast viimase liikumise tuvastamist saab klahvide vajutamiseks seada vahemikus 5 min, 10 min kuni 15 min.

**Ajaseadistus CH 2 - Delay** (ajaline viivitus) (tehaseseadistus: ON/OFF)

**8 Ruumivalve ON/OFF**  
Sisselülitusviivituse automaatne kohandamine pärast inimeste viibimist detektsioonipiirkonnas.

**9** Ajalise viivituse.

**10** Ajaline viivitus 10 min.

**Hämaruseadistus** (tehaseseadistus: 5)

**11** Soovitud rakendumisläve saab sujuvalt u 10 – 1000 lx peale seada.

Kasutusnäited	Heleduse nimiväärtused
Öörežiim	☾
Koridorid, sisenemishallid	1
Trepid, rulltrepid, sõidulindid	2
Pesuruumid, tualetid, lülitusruumid, kantiinid	3
Müügipind, lasteaiaid, eelkooliruumid, spordihallid	4
Tööpiirkonnad: büroo-, konverentsi- ja läbirääkimisruumid, peened montaažitööd, köögid.	5
Nägemisintensiivsed töötamispiirkonnad: labor, tehniline joonestamine, täppistööd	6
Päevavalgusrežiim	☀

**12** Öörežiim **13** Päevavalgusrežiim

**14 Teach-IN.** Hämaruseadistus salvestusklahvi/Teach-mooduse kaudu. Soovitud valgustingimustel, mille puhul sensor peab tulevikus liikumisele reageerima, tuleb vajutada antud klahvi. Aktuaalne hämarusväärtus salvestatakse.

**15 Konstantne valguse reguleerimine** (tehaseseadistus: ON)

ON = sinine LED põleb. OFF = sinine ja punane LED põlevad.

**16 Automaatne või manuaalne režiim** (tehaseseadistus: ON / täisautomaatika)

ON = sinine LED põleb. OFF = sinine ja punane LED põlevad, manuaalne režiim.

**17 Lähtestamine**

Kõigi seadete lähtestamine anduril manuaalselt seatud väärtustele või tehaseseadetele.

#### Utiliseerimine

Elektriseadmed, lisatarvikud ja pakendid tuleb suunata keskkonnateadlikku taaskasutusse.



Ärge visake elektriseadmeid olmejäätmete hulka!

#### Ainult Eli riikidele:

Vastavalt vanu elektri- ja elektroonikaseadmeid puudutavale kehtivale Euroopa määrulese ja selle rakendamisele rahvusvahelises õiguses tuleb kasutuskoõlbmatud elektriseadmed koguda eraldi ning suunata keskkonnateadlikku taaskasutusse.

#### Tootja garantii

Ostjana omate müüja suhtes samuti seadusega sätestatud puuduste kõrvaldamise õigusi või vastavalt pretensiooniõigusi. Kui Teie asukohariigis on need õigused olemas, siis meie garantiideklaratsioon neid ei käibi ega piira. Me anname Teie STEINELi Professional sensoritootete laimatute omaduste ja nõuetekohase talitluse kohta 5-aastase garantii. Me garanteerime, et kõnealune toode on vaba materjali-, valmistamis- ja konstruktsioonivigadest. Me garanteerime kõigi elektrooniliste koostedetailide ja kaablite talituskõlblikkuse ning et kasutatud valmistamismaterjalid ja nende pealispind on puudustevabad.

#### Kaebuste esitamine:

Kui soovite tootega seonduvalt reklamatsiooni esitada, siis palun saatke see kompleksena ja tasutud tarnega koos originaal-ostutšekiga, mis peab sisaldama ostukuupäeva andmeid ning toote nimetust, meie edasimüüjale või otse meile, **Fortronic AS, Tööstuse tee 10, 61715, Tõrvandi**. Me soovime Teil ostutšekki seetõttu kuni garantiiaja möödumiseni hoolikalt alal hoida. STEINEL ei vastuta tagasisaatmise raames esinevate transpordikulude ja -riskide eest.

Informatsiooni garantiijuhtumi kehtestamiseks saate meie kodulehelt [www.fortronic.ee](http://www.fortronic.ee) või [www.steinell-professional.de/garantie](http://www.steinell-professional.de/garantie)

Garantijuhtumi esinemise või mõne toote kohta küsimuste tekkimise korral võite meile esmaspäevast reedeni 9.00-17.00 vahemikus teeninduse numbril **+372 7 475 208** helistada.

**5 AASTAT**  
TOOTJA  
GARANTIID

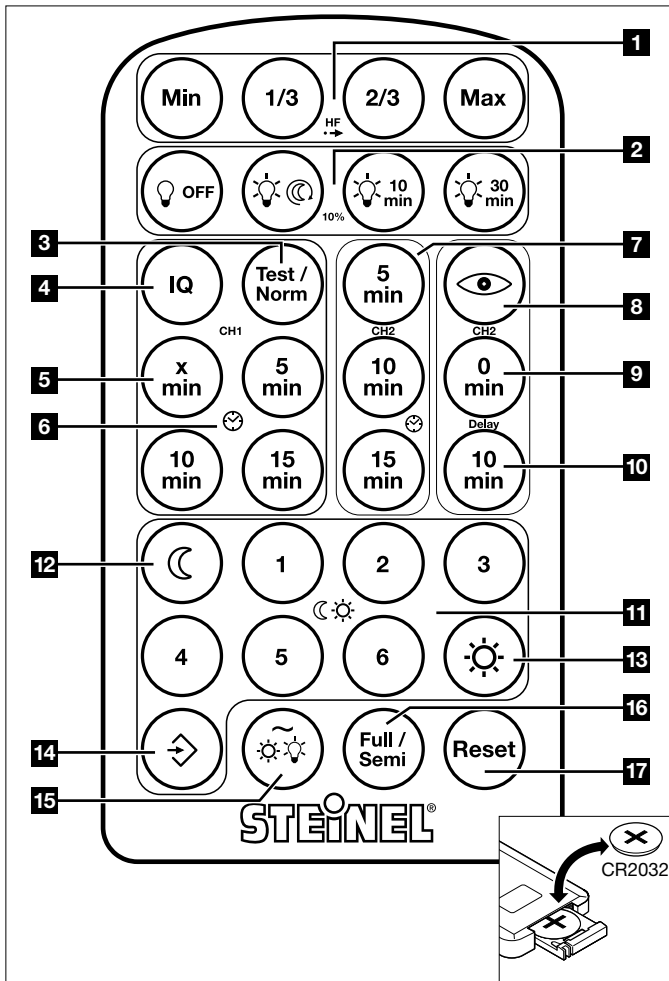

### LT LIETUVIŠKAI

#### Principas

Pasirinktinis „Presence Control PRO“ nuotolinis valdymo pultas palengvina didelių apšvietimo sistemų įrengimą, kadangi prieš įrengiant nebereikia nustatinėti kiekvieno buvimo sensoriaus. Nuotolinio valdymo pultu galima valdyti neribotą skaičių „Presence Control“ jutiklių. Kiekvieną galiojantį mygtuką paspaudimą parodo mirksėjimas mėlynojo LED sensoriuje.

#### Funkcijos

**Jautrumo zonos ilgio nustatymas** (gamyklos nustatymas: maks. 8 m)

**HF 1** Mygtukų paspaudimais jautrumo zonos ilgį galima nustatyti nuo mažiausiai 1 m, 1/3, 2/3 iki maks. 8 m (tik su AD sensoriais).

**2 Bazinis apšvietimas (10%)** (gamyklos nustatymas: IŠJ.)

Bazinis apšvietimas išjungtas

Bazinis apšvietimas visą naktį

Bazinis apšvietimas nustatytą laiką

**Švietimo trukmės nustatymas CH 1** – inercinio veikimo laikas kontaktas 1 (gamyklos nustatymas: IQ režimas)

**3 Bandomasis režimas.** Bandomasis režimas skirtas veikimui bei jautrumo zonių patikrinimui. Nepriklausomai nuo apšvietimo ir judėjimo buvimo sensorius įsijungia maždaug 8 sekundėms. Bandomasis režimas turi pirmenybę prieš visus kitus nustatymus. Esant įjungtam įprastam režimui galioja visos individualiai nustatytos reikšmės. Po 10 min. bandomasis režimas išsijungia automatiškai.

**4 IQ režimas.** Inercinio veikimo laikas dinamiškai ir įsisavinimo būdu prisitaiko prie naudotojo elgesio. Tai užtikrina mokomasis algoritmas, kuris nustato optimalų laiko ciklą. Trumpiausias laikas – 5 min., ilgiausias – 20 min.

**5** Švietimo trukmės nustatymas individualiai. Kaskart paspaudus mygtuką pageidaujama švietimo trukmė pailgės 1 minutę.

**6** Pageidaujama švietimo trukmė užfiksuojama paskutinį judesį mygtukais gali būti nustatyta ties 5, 10 min. ir iki 30 min.

**Švietimo trukmės nustatymas CH 2** – inercinio veikimo laikas kontaktas 2 (šildymo, vėdinimo ir klimatizavimo sistema) (gamyklos nustatymas: 5 min.)

**7** Pageidaujama švietimo trukmė užfiksuojama paskutinį judesį mygtukais gali būti nustatyta ties 5, 10 min. ir iki 15 min.

**Švietimo trukmės nustatymas CH 2** – delsa (vėlinimas) (gamyklos nustatymas: J.J. / IŠJ.)

**8 Patalpos stebėjimas J.J. / IŠJ.**  
Automatinis įjungimo vėlinimo prisiiderinimas, kai stebimoje zonoje yra žmonių.

**9** Be vėlinimo.

**10** Vėlinimas 10 min.

**Prieblandos lygio nustatymas** (gamyklos nustatymas: 5)

**11** Pageidaujimą suveikimo slenktį galima nustatyti tolygiai nuo maždaug 10–1000 liuksų.

Naudojimo pavyzdžiai	Nustatytos apšvietimo reikšmės
Nakties režimas	
Koridoriai, holai	1
Laiptai, eskalatoriai, judantys takeliai	2
Skalbyklos, tualetai, komutacinės, valgyklos	3
Pardavimo zonos, vaikų darželiai, pradinė mokyklų patalpos, sporto salės	4
Darbo zonos: biuro, konferencijų ir pasitarimų patalpos, smulkūs montavimo darbai, virtuvės	5
Itin ryškaus apšvietimo reikalaujančios darbo zonos: laboratorijos, techniniai brėžiniai, tikslūs darbai	6
Dienos šviesos režimas	

**12** Nakties režimas

**13** Dienos šviesos režimas

**14** Įsisavinimas. Prieblandos lygio nustatymas naudojantis išsaugojimo mygtuku / įsisavinimo režimas. Esant pageidaujama apšvietimo lygiui, kai sensorius turi fiksuoti judesius, paspauskite šį mygtuką. Išsaugomas esamas prieblandos lygis.

**15 Nuolatinio apšvietimo reguliavimas** (gamyklos nustatymas: J.J.)

J.J. = šviečia mėlynas LED diodas. IŠJ. = šviečia mėlynas ir raudonas LED diodai

**16 Automatinis arba rankinis režimas** (gamyklos nustatymas: J.J. / visiškai automatizavimas.)  
J.J. = šviečia mėlynas LED diodas. IŠJ. = šviečia mėlynas ir raudonas LED diodai, rankinis režimas

**17 Atstata**

Visų rankinių būdu ant švietimo atliktų nustatymų reikšmių ir gamyklos nustatymų atstata.

#### Šalinimas

Elektros prietaisai, priedai ir pakuotės turi būti perdirbami aplinkai nekenksmingu būdu.



Neišmeskite elektros prietaisų kartu su buitineis atliekomis!

#### Tik ES šalims:

Remiantis galiojančia Europos Sąjungos Direktyva dėl elektros ir elektronikos įrangos atliekų ir jos perkėlimo į nacionalinę teisę, nebetinkami naudoti elektros prietaisai turi būti renkami atskirai ir perdirbami aplinkai nekenksmingu būdu.

#### Gamintojo garantija

Kaip pirkėjas, prirėikus, turite jums įstatymų suteiktas teises, reiškiamas pardavėjui. Jeigu šios teisės egzistuoja jūsų šalyje, mūsų garantija jų negali sumažinti arba apriboti. Suteikiame jums 5 metų garantiją užtikrinami puikias savybes ir sklandų „STEINEL-Professional“ sensorinio gaminio veikimą. Garantuojame, kad šiame gaminyje nėra medžiagos, gamybos ir konstrukcinių defektų. Garantuojame sklandų visų elektroninių dalių ir kabelių veikimą ir užtikriname, kad visos naudotos medžiagos ir jų paviršiai yra be trūkumų.

#### Galiojimas

Jeigu norite pareikšti pretenziją dėl gaminio, atsiųskite jį visą, apmokėję gabenimo išlaidas, su originaliu pirkimo dokumentu, kuriame turi būti nurodyta pirkimo data ir pavadinimas, pardavėjui iš kurio pirkote arba STEINEL atstovui Lietuvoje UAB KVARCAS (Neries krantinė 32, Kaunas) arba tiesiai gamintojui šiuo adresu: **Neries krantinė 32, LT-48463 Kaunas**. Todėl rekomenduojame pirkimo dokumentą saugoti iki garantinio laiko pabaigos. STEINEL nedengia gabenimo išlaidų ir neatsako už riziką grąžinant. Informacijos kaip pasinaudoti garantine teise rasite mūsų svetainėje [info@kvarcas.lt](mailto:info@kvarcas.lt).

Garantinio įvykio atveju arba jeigu turite klausimų, susijusių su šiuo gaminiu, bet kada galite skambinti STEINEL atstovui Lietuvoje UAB KVARCAS (**8-37-408030**) arba tiesiogiai gamintojui jo aptarnavimo skyriaus būdintią liniją **8-37-408030**.

**5 METŲ**  
GAMINTOJŲ  
GARANTIJĄ

### LV LATVISKI

#### Princips

Opcionālā klātbūtnes kontroles tālvadība PRO atvieglo lielāku apgaismes ierīču instalēšanu, jo pirms instalēšanas vairāk nav jāiestata katrs klātbūtnes detektors. Izmantojot tālvadību, iespējams vadīt neierobežotu skaitu klātbūtnes kontroles detektoru. Katra pareiza pogas nospiešana tiek parādīta uz sensora kā zila mirgojoša LED diode.

#### Funkcijas

**Sasniedzamības iestatīšana** (rūpnīcas iestatījums: maks. 8m)

**HF 1** Nospiežot pogu, uzveres attālumu iespējams iestatīt no vismaz 1m, 1/3, 2/3 līdz maksimāli 8m attālumam (tikai augstfrekvences sensoriem).

**2** Pamata gaišums (10%) (rūpnīcas iestatījums: IZSL.)

Deaktivizēts pamata gaišums

Pamata gaišums visu nakti

Pamata gaišums attēlotajam laikam

**Laika uzstādījums CH 1** – 1. slēguma kontakta inerces laiks (rūpnīcas iestatījums: IQ režīms)

**3** Testa režīms. Lietošana testa režīmā kalpo funkcionalitātes, kā arī uzveres zonas pārbaudei. Neatkarīgi no gaisuma un kustības klātbūtnes detektors ieslēdzas uz apmēram 8 sekundēm. Testa režīmam ir priekšrocība attiecībā uz visiem citiem iestatījumiem. Normālas darbības režīmā spēkā ir visas individuāli iestatītās potenciometra vērtības. Pēc 10 minūtēm testa režīms tiek automātiski izslēgts.

**4** IQ režīms. Inerces laiks dinamiski un automātiski pielāgojas lietotāja veiktajam darbībām. Ar mācību algoritma palīdzību tiek noteikts optimālais laiks. Išākais laiks ir 5 minūtes, garākais – 20 minūtes.

**5** Gaismas ilguma iestatīšana uz individuāli izvēlētu laiku. Katra pogas nospiešana palielina vēlamo laika iestatījumu katru reizi par 1 minūti.

**6** Vēlamais degšanas ilgums pēc pēdējās kustības uzveršanas, nospiežot pogas tiek iestatīts uz 5 minūtēm, 10 minūtēm vai līdz 30 minūtēm.

**Laika iestatījums CH 2** – 2. slēguma kontakta inerces ilgums (HLK) (rūpnīcas iestatījums: 5 minūtes)

**7** Vēlamais degšanas ilgums/inerces laiks pēc pēdējās kustības uzveršanas tiek iestatīts uz 5 minūtēm, 10 minūtēm, līdz 15 minūtēm.

**Laika uzstādījums CH 2** – Delay (laika aiztūrešana) (rūpnīcas iestatījums: IESL./IZSL.)

**8** Telpas uzraudzība IESL./IZSL. Automātiska ieslēgšanas aiztures pielāgošana pēc cilvēku uzturēšanās uzveres zonā.

**9** Nav laika aiztures.

**10** Laika aizture 10 minūtes.

**Aptumšojuma iestatīšana** (rūpnīcas iestatījums: 5)

**11** Vēlamo reakcijas sliekšni iespējams iestatīt robežās no apm. 10 līdz 1000 luksiem.

Lietošanas piemēri	Vajadzīgais gaišuma līmenis
Inerce	
Gaiteni, ieejas halles	1
Kāpnes, eskalatori, konveijeri	2
Sanitārās telpas, tualetes, sadales telpas, noliktavas	3
Pārdošanas zonas, bērnu dārzi, skolu telpas, sporta zāles	4
Darba zonas: biroji, konferenču un pārrunu telpas, smalki montāžas darbi, virtuves	5
Ipaši apgaismojamas zonas: laboratorijas, tehnisko darbu zonas, precīzi darbi	6
Dienas gaismas režīms	

**12** Nakts režīms

**13** Dienas gaismas režīms

**14** Teach-In režīms. Aptumšojuma iestatījums ar saglabāšanas taustīnu/teach režīms. Pie vēlamajiem apgaismojuma apstākļiem, pie kuriem sensoram turpmāk jāreaģē uz kustību, ir jānospiež šī poga. Tiek saglabāta aktuālā apgaismojuma vērtība.

**15** Konstantā gaismas regulēšana (rūpnīcas uzstādījums: IESL.)  
IESL. = deg zilā diode. IZSL. = deg zilā un sarkanā diode

**16** Automātiskais vai manuālais režīms (rūpnīcas iestatījums: IESL./pilna automātika)  
IESL. = deg zilā diode. IZSL. = deg zilā un sarkanā diode, manuālais režīms

**17** Reset  
Visu iestatījumu noregulēšana atpakaļ uz detektoram manuāli iestatīto vērtību vai rūpnīcas uzstādījumu.

#### Utilizācija

Elektroierīces, piederumi un iepakojumi jānodod dabai draudzīgai atkārtotai pārstrādei.



Nemetiet elektroierīces parastajos atkritumos!

#### Tikai ES valstīm:

Atbilstoši Eiropas vadlīnijām par vecām elektroierīcēm un elektroniskām ierīcēm, un to lietojumam nacionālās tiesībās, nefunkcionējošas elektroierīces jāsavāc atsevišķi un tās jānodod dabai draudzīgai atkārtotai pārstrādei.

#### Ražotāja garantija

Kā pircejam Jums attiecībā pret pārdevēju ir spēkā likumā paredzētās garantijas tiesības. Mūsu garantijas saistības nesamazina un neierobežo šīs tiesības, ciktāl tādas pastāv Jūsu valstī. Mēs piešķiram 5 gadu garantiju nevainojamam Jūsu STEINEL profesionālā sensorikas produkta īpašībām un darbībai. Mēs garantējam, ka šim produktam nav materiāla, ražošanas un konstrukcijas defektu. Mēs garantējam visu elektronisko būvdāļu un kabelu ekspluatācijas drošumu, kā arī visu izmantoto materiālu un to virsmu nevainojamību.

#### Sūdzību iesniegšana

Ja vēlaties reklamēt Jūsu iegādāto produktu, lūdz, nosūtiet to pilnā komplektācijā, apmaksājot pasta izdevumus, pievienojot oriģinālo čeku, kā arī norādot pirkuma datumu un produkta apzīmējumu, Jūsu pārdevējam vai tieši mums: **Ambergs SIA, Brīvības gatve 195-16, LV-1039 Rīga**. Tādēļ mēs iesakām rūpīgi saglabāt pirkuma čeku līdz garantijas laika beigām. STEINEL nenes atbildību par transporta bojājumiem un atpakaļ sūtīšanas riskiem.

Informāciju par garantijas pieteikumu Jūs atradīsiet mūsu mājas lapā [www.steinell-professional.de/garantie](http://www.steinell-professional.de/garantie)

Ja Jums ir garantijas gadījums vai Jums ir jautājumi par Jūsu iegādāto produktu, Jūs jebkurā laikā varat vērsties servisa dienestā: **00371 67550740**.

**5** GADU  
RAŽOTĀJA  
GARANTĪJA

### RU Русский

#### Принцип действия

Оptionальное дистанционное управление к Presence Control PRO значительно упрощает монтаж обширного осветительного оборудования, поскольку теперь не требуется настраивать каждый датчик присутствия до монтажа. С помощью дистанционного управления можно управлять любым количеством датчиков Presence Control. Каждое действительное нажатие кнопки подтверждается миганием синего СИД на сенсоре.

#### Эксплуатация

**Установка радиуса действия** (заводская установка: макс. 8м)

**HF** **1** Нажатием кнопки можно выполнить установку дальности действия от мин. 1 м, 1/3, 2/3 до макс. 8 м (только для ВЧ-сенсоров).

**2** **Основная яркость (10%)** (заводская установка: OFF)

Основная яркость деактивирована

Основная яркость всю ночь

Основная яркость в течение показанного времени

**Установка времени включения CH 1** - Время остаточного включения Рабочий контакт 1 (заводская установка: режим IQ)

**Test / Norm** **3** **Тестовый режим.** Тестовый режим служит для проверки работы, а также диапазона охвата.

Независимо от освещенности и движения датчик присутствия включается прим. на 8 сек. Тестовый режим имеет приоритет перед всеми остальными настройками. В стандартном режиме действуют все индивидуально установленные значения потенциометров. Через 10 мин. тестовый режим автоматически выключается.

**IQ** **4** **IQ-режим.** Время остаточного включения динамически, с самообучением подстраивается под поведение пользователя. Алгоритм обучения определяет оптимальное время. Самое короткое время составляет 5 мин., самое длительное - 20 мин.

**5** Установка времени включения света по индивидуальным потребностям. Каждое нажатие кнопки увеличивает необходимую установку времени включения лампы соответственно на 1 минуту.

**6** Необходимое время включения света после последней регистрации движения можно установить нажатием кнопок на 5 мин., 10 мин. до 30 мин.

**Установка времени включения CH 2** - Время остаточного включения Рабочий контакт 2 (0BK) (заводская установка: 5 мин.)

**7** Необходимое время включения света/время остаточного включения после последней регистрации движения можно установить нажатием кнопок на 5 мин., 10 мин. до 15 мин.

**Установка времени включения CH 2 - Delay** (задержка во времени) (заводская установка: ON/OFF)

**8** **Контроль помещения ON/OFF**  
Автоматическая регулировка задержки включения под пребывание людей в зоне обнаружения.

**9** Без задержки во времени.

**10** **10 min** Задержка на 10 мин.

**Установка сумеречного порога** (заводская настройка: 5)

**11** Желаемый порог срабатывания можно установить от прим. 10 до 1000 лк.

Примеры применения	Заданные значения освещенности
Ночной режим	
Коридоры, холлы	1
Лестницы, эскалаторы, передвижные транспортеры	2
Душевые, туалеты, помещения распределительных устройств, столовые	3
Торговые залы, детские сады, помещения для дошкольников, спортивные залы	4
Рабочие места: офисные помещения, конференц-залы и переговорные, точные монтажные работы, кухни	5
Рабочие места, требующие большого визуального внимания: лаборатории, технические чертежи, точные работы	6
Режим дневного освещения	

**12** Ночной режим

**13** Режим дневного освещения

**14** **Teach-IN.** Установка сумеречного порога посредством кнопки запоминания/режима обучения. При необходимых условиях освещения, при которых сенсор в будущем должен реагировать на движения, следует нажать эту кнопку. Сохраняется текущее значение сумеречного порога.

**15** **Регулировка постоянного освещения** (заводская установка: ON)  
ON = горит синий СИД, OFF = горят синий и красный СИД

**16** **Автоматический или ручной режим** (заводская установка ON / полностью автоматический)  
ON = горит синий СИД, OFF = горят синий и красный СИД, ручной режим

**17** **Сброс**  
Сброс всех установок на установленные вручную на датчике значения или на заводские настройки.

#### Утилизация

Электроприборы, комплектующие и упаковку следует направлять на экологичную вторичную переработку.



Не выбрасывать электроприборы в бытовые отходы!

#### Только для стран ЕС:

Согласно действующей Европейской директиве по отработанному электрическому и электронному оборудованию и ее реализации в национальных законодательствах отработанные электроприборы должны собираться отдельно и направляться на экологичную вторичную переработку.

#### Гарантия производителя

Вы, как покупатель, имеете предусмотренные законом права в отношении продавца. Если такие права существуют в вашей стране, то наша гарантия не сокращает и не ограничивает их. Мы предоставляем Вам 5-летнюю гарантию на безупречные характеристики и надлежащую работу вашего сенсорного изделия STEINEL Professional. Мы гарантируем, что это изделие не имеет дефектов материала, конструкции и производственного брака. Мы гарантируем работоспособность всех электронных конструктивных элементов и кабелей, а также отсутствие дефектов во всех использованных материалах и на их поверхности.

#### Предъявление требований

Если Вы хотите заявить рекламацию по вашему изделию, отправьте изделие в собранном и упакованном виде вместе с приложенным кассовым чеком или квитанцией с датой продажи и указанием наименования изделия вашему дилеру или непосредственно нам по адресу: **REAL Electro, 109029, Москва, ул. Средняя Калитниковская, д. 26/27**. Поэтому мы рекомендуем вам сохранить кассовый чек или квитанцию о продаже до истечения гарантийного срока. Компания STEINEL не несет риски и расходы на транспортировку в рамках возврата изделия.

Информацию о том, как заявить о гарантийном случае, вы найдете на нашей домашней странице [www.steinel-russland.ru](http://www.steinel-russland.ru)

Если у вас наступил гарантийный случай или имеются вопросы по вашему изделию, вы можете в любое время позвонить в Службу технической поддержки по телефону **+7(495) 230 31 32**.

**5 ЛЕТ**  
ГАРАНТИИ  
ПРОИЗВОДИТЕЛЯ

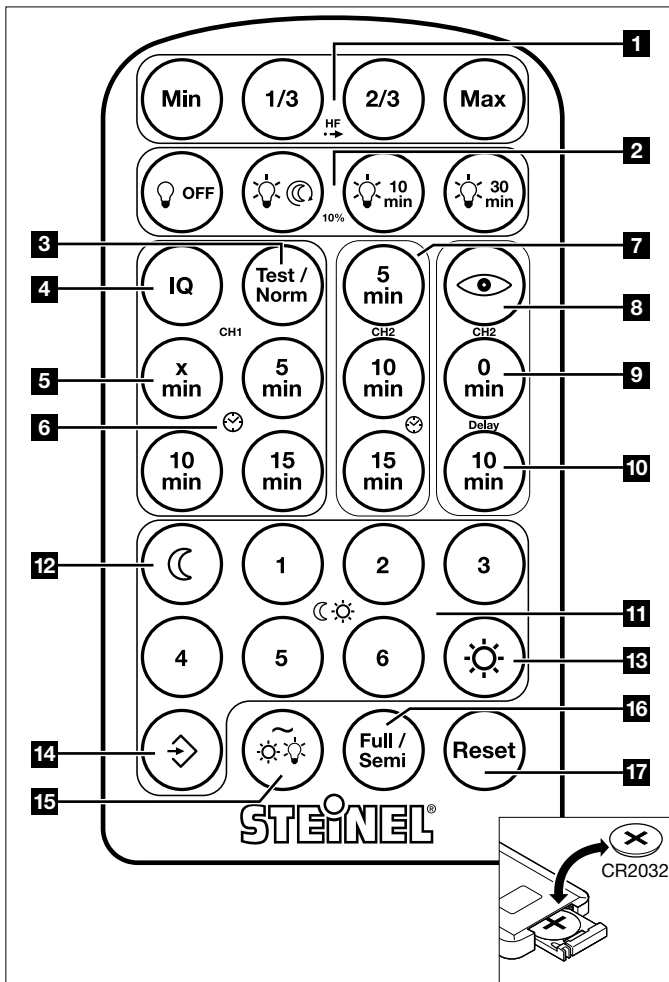

### BG БЪЛГАРСКИ

#### Принцип на действие

Дистанционното управление, опция към Presence Control PRO, улеснява инсталацията на по-големи осветителни системи. С него не е необходимо всеки датчик да бъде отделно регулиран преди монтажа. С помощта на дистанционното управление могат да се контролират произволен брой датчици за присъствие. Всяко натискане на бутон се отчита с мигане на синия LED на сензора.

#### Функции

**Настройка на обхвата** (заводска настройка: макс. 8м)

**HF 1** С натискане на бутон обхватът може да се настрои от мин 1 м, 1/3, 2/3 до макс. 8 м (само за височестотни сензори).

**2 Намалено осветление (10%)** (заводска настройка: изключено)

Намалено осветление деактивирано

Намалено осветление през цялата нощ

Намалено осветление за избрано време

**Настройка на времето CH 1** - време на светене след изключване група бутони 1 (заводска настройка: IQ-режим)

**3 Тестов режим.** Тестовият режим служи за проверка на функционалността, както и на обхвата.

Независимо от осветеността и движението датчикът се включва за около 8 сек. Тестовият режим е с предимство пред всички останали настройки. В нормален режим са валидни всички индивидуално избрани стойности на потенциометриите. След 10 мин. тестовият режим автоматично приключва.

**4 IQ-режим.** Времето за осветяване след изключване се адаптира динамично и самообучаващо към поведението на потребителя. Посредством обучаващ алгоритъм се определя оптималното време. Най-краткият интервал е 5 мин, най-дългият 20 мин.

**5** Настройка на продължителността на осветяване за индивидуално избрано време. Всяко натискане на бутон увеличава желаната времеви интервал с 1 минута.

**6** Посредством натискане на бутоните желаната продължителност на осветяване след последното засечено движение може да се настрои на 5 мин., 10 мин. до 30 мин.

**Настройка на времето CH 2** - време на светене след изключване група бутони 2 (ОВК) (заводска настройка: 5 мин.)

**7** Посредством натискане на бутоните желаната продължителност на осветяване след последното засечено движение може да се настрои на 5 мин., 10 мин. до 15 мин.

**Настройка на времето CH 2** - забавяне (заводска настройка: включено/изключено)

**8 Наблюдение на помещението включено/изключено**  
Автоматично адаптиране на забавянето на включване след наличие на хора в обхвата.

**9** Без забавяне.

**10** Забавяне 10 мин.

**Настройка на светлочувствителността** (заводска настройка: 5)

**11** Желаният праг на задействане може да бъде регулиран от около 10 до 1000 люкса.

Примери за приложение	Зададени стойности на осветеност
Нощен режим	
Коридори, антрета	1
Стълби, ескалатори	2
Мокри помещения, тоалетни, килери, столови	3
Продажбени салони, детски градини, предучилищни помещения, спортни салони	4
Работни помещения: офиси, конферентни и заседателни зали, фини монтажни дейности, кухни	5
Работни области, изискващи силно осветление: лаборатория, техническо чертане, прецизни дейности	6
Дневен режим	

**12** Нощен режим

**13** Дневен режим

**14 Teach-IN.** Настройка на светлочувствителността с бутон за запаметяване/бутиелен режим. Когато околната светлина достигне ниво, на което желаете сензорът да включва при засечено движение, този бутон трябва да се натисне. Актуалната стойност на околната светлина се запаметява.

**15 Настройка на постоянната светлина** (заводска настройка: включена)

**включена** = син LED свети. **изключена** = син и червен LED светят

**16 Автоматично или ръчно управление** (заводска настройка: включено / пълен автомат)

**включена** = син LED свети. **изключено** = син и червен LED светят, ръчно управление

**17 Рестарт**

Връща всички настройки на ръчно избраните на датчика стойности или на заводски настройки.

#### Отстраняване

Електроуреди, принадлежности и опаковки трябва да бъдат рециклирани, с цел опазване на околната среда.



Не изхвърляйте електроуреди с общите домашни отпадъци!

#### Само за страни от ЕС

Според действащата Директива на ЕС за стари електронни и електроуреди и транспонирането ѝ в национално право, електроуреди, които повече не могат да бъдат употребявани, трябва да бъдат разделно събирани и рециклирани, с цел опазване на околната среда.

#### Гаранция от производителя

В ролята ви на купувач разполагате със законови права спрямо продавача. Ако тези права съществуват във вашата страна, тази гаранционна декларация не ги ограничава, нито ги съкращава. Ние ви даваме 5 години гаранция за перфектна изработка и правилно функциониране на вашия продукт STEINEL-Professional - от серията Сензорна техника. Ние гарантираме, че този продукт няма материални, производствени и конструктивни недостатъци. Ние гарантираме функционалността на всички електронни елементи и кабели, както и липсата на дефекти в използваните материали и техните повърхности.

#### Гаранционен иск

Ако искате да направите reclamaция на вашия продукт, моля да го изпратите напълно окомплектован и за наша сметка, заедно с оригиналната касова бележка или фактура, които трябва да съдържат датата на покупката и обозначението на продукта, на вашия търговец или директно на нас, **ТАШЕВ-ГАЛВИНГ ООД, Бул. Климент Охридски № 68, 1756 София, България.** Затова ви препоръчваме грижливо да пазите касовата бележка или фактурата до изтичане на гаранционния срок. За щети настъпили по време на транспорта на продукта STEINEL не поема отговорност.

Информация за представяне на гаранционен иск ще получите на нашата интернет страница [www.tashev-galving.com](http://www.tashev-galving.com)

Ако имате гаранционен случай или въпрос по вашия продукт, можете да ни се обадите по всяко време на нашия сервизен телефон **+359 (2)700 45 454.**

**5 ГОДИНИ**  
**ГАРАНЦИЯ**  
ОТ ПРОИЗВОДИТЕЛ

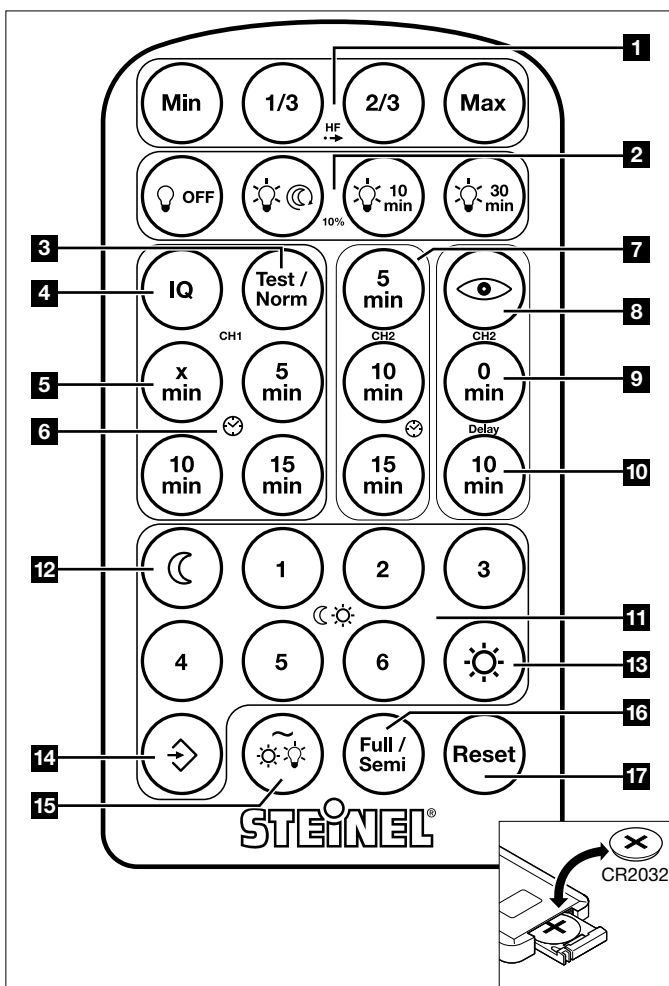

### 原理

用于 Presence Control PRO 的选配遥控器使得较大型照明设备的安装更加简单，因此在安装前无须调整每个存在传感器。可使用遥控器控制任意数量的 Presence Control Melder。传感器蓝色 LED 闪烁，显示按键生效。

### 功能

**有效距离设置**（出厂设置：最大 8 m）

**HF 1** 通过按键可将有效距离从最小 1 m 以 1/3 或 2/3 为单位设置到最大 8 m  
 (仅针对高频传感器)。

**2** 基本亮度 (10%) (出厂设置：关)

基本亮度已关闭

整夜亮起基本亮度

在显示时间内亮起基本亮度

**时间设置 CH 1 - 开关触点后续时间 1** (出厂设置：IQ 模式)

**3** **测试运行模式**。测试运行模式用于检查功能性以及感应范围。存在传感器，不受亮度和运动影响，打开约 8 秒。测试运行模式优先其他所有设置。在标准运行模式下，所有自定义设置的计值均生效。10 分钟后将自动退出测试运行模式。

**4** **IQ 模式**。后续时间根据用户行为自动学习并动态调节。通过学习算法确定最佳时间。最短时间为 5 分钟，最长时间为 20 分钟。

**5** 自定义设置亮灯时间。每次按键，所需时间设置值即增加 1 分钟。

**6** 通过按键可将上次移动感应后所需亮灯时间设置到 5 分钟、10 分钟 (最多 30 分钟)。

**时间设置 CH 2 - 开关触点后续时间 2 (HLK)** (出厂设置：5 分钟)

**7** 通过按键可将上次移动感应后所需亮灯时间 / 后续时间设置到 5 分钟、10 分钟 (最多 15 分钟)。

**时间设置 CH 2 - Delay (延时)** (出厂设置：开/关)

**8** 室内监控开关/关

探测范围内如有人逗留时，将自动调整打开延时。

**9** 无延时。

**10** 延时 10 分钟。

**亮度设置** (出厂设置：5)

**11** 所需响应阈值可在约 10 到 1000 Lux 之间设置。

应用示例	亮度额定值
夜晚模式	☾
走廊、门厅	1
楼梯、自动楼梯、自动人行道	2
盥洗室、卫生间、配电室、餐厅	3
销售区、托儿所、幼儿园、体育馆	4
工作区：办公室、会议室、洽谈室、精密装配车间、厨房	5
光线要求高的工作区：实验室、工程制图工作室、精密工作操作室	6
白天模式	☀

**12** 夜晚模式

**13** 白天模式

**14** 示教。通过保存键/示教模式设置亮度。如果希望传感器日后感应到移动时按照所需的光线启用，则须按下按键。当前的亮度值将被保存。

**15** 常亮灯调节 (出厂设置：开) 开 = 蓝色 LED 亮起。关 = 蓝色和红色 LED 亮起

**16** 自动或手动模式 (出厂设置：开/全自动)  
 开 = 蓝色 LED 亮起。关 = 蓝色和红色 LED 亮起，手动模式

**17** 复位  
 将所有设置复位到传感器手动设置值或出厂设置。

### 废弃物处理

电子设备、附件和包装应根据环保要求寻求再次利用。



不得将电子设备投入生活垃圾！

仅针对欧盟国家：

根据适用的关于废旧电子设备和电子元件欧盟指令及其在国家法律中的实施规则，必须将无法再使用的电子设备断开、收集在一起并根据环保要求寻求再次利用。

### 制造商担保

作为购买方相对销售商具有法定的免费更换权和保修权。如果您所在国家具有相关法律规定，该权利不受我们质保声明而缩短或任何限制。我们为施特朗专业传感器产品的完好性能和正常功能提供 5 年质保。我们保证此产品不含材料、生产和结构方面的缺陷。我们保证所有电子部件和电缆的功能可靠性以及所使用的材料及其表面无任何缺陷。

质保索赔：如需提出产品索赔，则请您将完整的原始购买凭证 (必须包含购买日期和产品名称的说明) 自费邮寄给您的经销商或直接邮寄给我们：Rm. 25A Huadu Mansion, No. 828-838 Zhangyang Road, 200122 Shanghai, PR China。为此，建议您妥善保存购买凭证，直至质保期到期。施特朗对寄回过程中的运输费用和风险不承担任何责任。

质保索赔的相关信息请参见我们网站的主页 [www.steinell.cn](http://www.steinell.cn)

如果您对质保或产品有任何疑问，敬请垂询：服务热线 +86 21 5820 4486。

**5年**  
厂商质保

