

STEINEL Vertrieb GmbH
Dieselstraße 80-84
33442 Herzebrock-Clarholz
Tel: +49/5245/448-188
www.steinel.de



Contact
www.steinel.de/contact



110072423_09/2019_A Technische Änderungen vorbehalten. / Subject to technical modification without notice.

CONTROL
PRO
SYSTEM

STEINEL[®]
PROFESSIONAL



Information

IR Quattro COM 1
IR Quattro COM1 AP
IR Quattro COM 2
IR Quattro DIM

IR Quattro HD COM 1
IR Quattro HD COM 1 AP
IR Quattro HD COM 2
IR Quattro HD DIM

HU CN HU TR GR RU BG TR GR RU LV NO FI LT EE DK SE HR SI PT ES RO PL SK NL FR CZ GB DE

		IR Quattro			IR Quattro HD		
		Presence	Radial	Tangential	Presence	Radial	Tangential
2,50 m	1	2,6 m x 2,6 m	2,4 m x 2,4 m	2,8 m x 2,8 m	3,6 m x 3,6 m	3 m x 3 m	4 m x 4 m
	2	2,9 m x 2,9 m	2,4 m x 2,4 m	2,8 m x 2,8 m	4 m x 4 m	4 m x 4 m	4 m x 4 m
	3	3,2 m x 3,2 m	2,4 m x 2,4 m	2,8 m x 2,8 m	4,6 m x 4,6 m	4 m x 4 m	5 m x 5 m
	4	3,4 m x 3,4 m	3 m x 3 m	3,8 m x 3,8 m	5,2 m x 5,2 m	5 m x 5 m	6 m x 6 m
	5	3,6 m x 3,6 m	3,8 m x 3,8 m	4,7 m x 4,7 m	5,8 m x 5,8 m	5 m x 5 m	8 m x 8 m
	6	4,1 m x 4,1 m	4,2 m x 4,2 m	5,6 m x 5,6 m	6,8 m x 6,8 m	5 m x 5 m	13 m x 13 m
	7	4,7 m x 4,7 m	4,7 m x 4,7 m	6,6 m x 6,6 m	7,8 m x 7,8 m	6 m x 6 m	18 m x 18 m
2,80 m	1	2,8 m x 2,8 m	2,4 m x 2,4 m	2,8 m x 2,8 m	3,8 m x 3,8 m	3 m x 3 m	4 m x 4 m
	2	3,1 m x 3,1 m	2,8 m x 2,8 m	3 m x 3 m	4,4 m x 4,4 m	4 m x 4 m	4,5 m x 4,5 m
	3	3,5 m x 3,5 m	3 m x 3 m	3,8 m x 3,8 m	5,1 m x 5,1 m	4 m x 4 m	5,5 m x 5,5 m
	4	3,9 m x 3,9 m	3,6 m x 3,6 m	4,5 m x 4,5 m	5,5 m x 5,5 m	5 m x 5 m	6,5 m x 6,5 m
	5	4,2 m x 4,2 m	4,2 m x 4,2 m	5,4 m x 5,4 m	5,9 m x 5,9 m	5,5 m x 5,5 m	8,5 m x 8,5 m
	6	4,4 m x 4,4 m	4,4 m x 4,4 m	6,1 m x 6,1 m	6,9 m x 6,9 m	6,5 m x 6,5 m	17 m x 17 m
	7	4,7 m x 4,7 m	4,7 m x 4,7 m	7,1 m x 7,1 m	7,9 m x 7,9 m	7 m x 7 m	20 m x 20 m
3,00 m	1	2,8 m x 2,8 m	2,8 m x 2,8 m	2,8 m x 2,8 m	4 m x 4 m	3 m x 3 m	4 m x 4 m
	2	3,2 m x 3,2 m	3,3 m x 3,3 m	3,3 m x 3,3 m	4,8 m x 4,8 m	4 m x 4 m	5 m x 5 m
	3	3,6 m x 3,6 m	3,8 m x 3,8 m	4,7 m x 4,7 m	5,6 m x 5,6 m	4 m x 4 m	6 m x 6 m
	4	3,7 m x 3,7 m	4,2 m x 4,2 m	5,4 m x 5,4 m	5,8 m x 5,8 m	5 m x 5 m	7 m x 7 m
	5	3,8 m x 3,8 m	4,7 m x 4,7 m	6,1 m x 6,1 m	6 m x 6 m	6 m x 6 m	9 m x 9 m
	6	4,2 m x 4,2 m	4,7 m x 4,7 m	6,6 m x 6,6 m	7 m x 7 m	8 m x 8 m	20 m x 20 m
	7	4,2 m x 4,2 m	4,8 m x 4,8 m	7 m x 7 m	8 m x 8 m	8 m x 8 m	22 m x 22 m
3,50 m	1	2,8 m x 2,8 m	4,7 m x 4,7 m	4,7 m x 4,7 m	4,8 m x 4,8 m	5 m x 5 m	6 m x 6 m
	2	3,2 m x 3,2 m	5,2 m x 5,2 m	5,6 m x 5,6 m	5 m x 5 m	5,5 m x 5,5 m	6 m x 6 m
	3	3,6 m x 3,6 m	5,6 m x 5,6 m	7,5 m x 7,5 m	5,4 m x 5,4 m	6 m x 6 m	6 m x 6 m
	4	3,7 m x 3,7 m	6,6 m x 6,6 m	9,1 m x 9,1 m	5,8 m x 5,8 m	7 m x 7 m	9,5 m x 9,5 m
	5	3,8 m x 3,8 m	7,1 m x 7,1 m	9,9 m x 9,9 m	6,2 m x 6,2 m	8 m x 8 m	13 m x 13 m
	6	4,2 m x 4,2 m	7,5 m x 7,5 m	11 m x 11 m	7,2 m x 7,2 m	9,5 m x 9,5 m	20,5 m x 20,5 m
	7	4,2 m x 4,2 m	8,6 m x 8,6 m	12 m x 12 m	8,2 m x 8,2 m	11 m x 11 m	28 m x 28 m
4,00 m	1	—	3,8 m x 3,8 m	3,8 m x 3,8 m	—	6 m x 6 m	7 m x 7 m
	2	—	3,8 m x 3,8 m	4,7 m x 4,7 m	—	6 m x 6 m	7,5 m x 7,5 m
	3	—	3,8 m x 3,8 m	5,6 m x 5,6 m	—	6 m x 6 m	8 m x 8 m
	4	—	4,7 m x 4,7 m	7,5 m x 7,5 m	—	7 m x 7 m	12 m x 12 m
	5	—	4,7 m x 4,7 m	7,5 m x 7,5 m	—	8 m x 8 m	15 m x 15 m
	6	—	5,6 m x 5,6 m	8,5 m x 8,5 m	—	8 m x 8 m	20 m x 20 m
	7	—	7,5 m x 7,5 m	10,3 m x 10,3 m	—	8,4 m x 8,4 m	24 m x 24 m

		IR Quattro			IR Quattro HD		
		Presence	Radial	Tangential	Presence	Radial	Tangential
5,00 m	1	—	3,3 m x 3,3 m	4,7 m x 4,7 m	—	6 m x 6 m	8 m x 8 m
	2	—	3,3 m x 3,3 m	5,2 m x 5,2 m	—	6,3 m x 6,3 m	11 m x 11 m
	3	—	3,3 m x 3,3 m	5,6 m x 5,6 m	—	6,7 m x 6,7 m	14 m x 14 m
	4	—	3,9 m x 3,9 m	7,2 m x 7,2 m	—	7 m x 7 m	17 m x 17 m
	5	—	4,4 m x 4,4 m	8,9 m x 8,9 m	—	7,4 m x 7,4 m	20 m x 20 m
	6	—	6,4 m x 6,4 m	10,5 m x 10,5 m	—	7,7 m x 7,7 m	24 m x 24 m
	7	—	8,5 m x 8,5 m	12,2 m x 12,2 m	—	8,1 m x 8,1 m	27 m x 27 m
6,00 m	1	—	3 m x 3 m	5 m x 5 m	—	7 m x 7 m	9 m x 9 m
	2	—	3 m x 3 m	5,4 m x 5,4 m	—	7,1 m x 7,1 m	12 m x 12 m
	3	—	3 m x 3 m	5,6 m x 5,6 m	—	7,3 m x 7,3 m	16 m x 16 m
	4	—	4,1 m x 4,1 m	7,6 m x 7,6 m	—	7,4 m x 7,4 m	19 m x 19 m
	5	—	5,2 m x 5,2 m	9,4 m x 9,4 m	—	7,5 m x 7,5 m	23 m x 23 m
	6	—	7 m x 7 m	11,3 m x 11,3 m	—	7,7 m x 7,7 m	26 m x 26 m
	7	—	8,9 m x 8,9 m	13,1 m x 13,1 m	—	7,8 m x 7,8 m	30 m x 30 m
8,00 m	1	—	2,8 m x 2,8 m	7,5 m x 7,5 m	—	7,4 m x 7,4 m	11 m x 11 m
	2	—	2,8 m x 2,8 m	7,8 m x 7,8 m	—	7,5 m x 7,5 m	15,2 m x 15,2 m
	3	—	2,8 m x 2,8 m	8 m x 8 m	—	7,7 m x 7,7 m	19,4 m x 19,4 m
	4	—	3,9 m x 3,9 m	10 m x 10 m	—	7,8 m x 7,8 m	23,5 m x 23,5 m
	5	—	5,5 m x 5,5 m	11,5 m x 11,5 m	—	7,9 m x 7,9 m	27,7 m x 27,7 m
	6	—	7 m x 7 m	14 m x 14 m	—	8,1 m x 8,1 m	31,9 m x 31,9 m
	7	—	8,5 m x 8,5 m	15,5 x 15,5 m	—	8,2 m x 8,2 m	36,1 m x 36,1 m
10,00 m	1	—	—	—	—	7,5 m x 7,5 m	11,5 m x 11,5 m
	2	—	—	—	—	7,6 m x 7,6 m	14,5 m x 14,5 m
	3	—	—	—	—	7,6 m x 7,6 m	18 m x 18 m
	4	—	—	—	—	7,8 m x 7,8 m	20 m x 20 m
	5	—	—	—	—	7,8 m x 7,8 m	22 m x 22 m
	6	—	—	—	—	8,1 m x 8,1 m	23 m x 23 m
	7	—	—	—	—	8,2 m x 8,2 m	24 m x 24 m

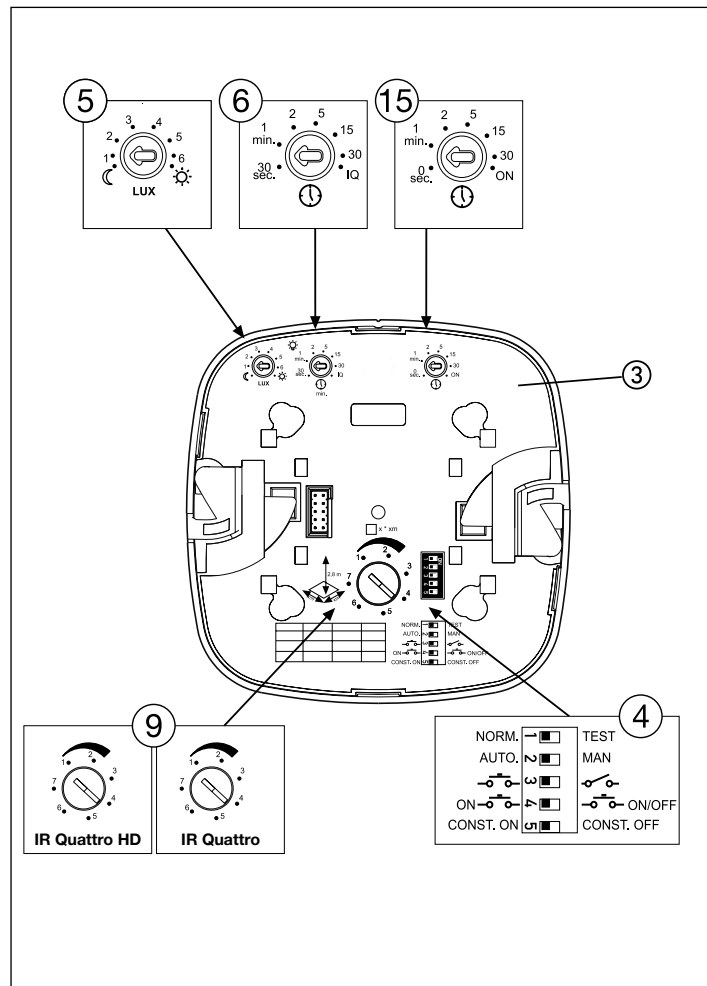
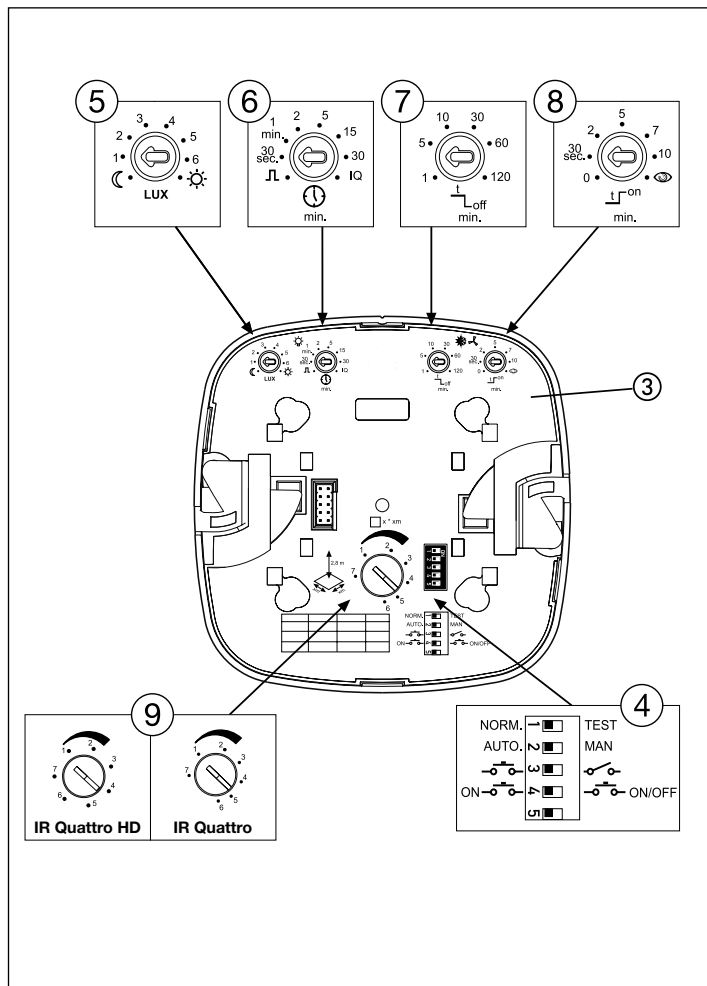

14

14.1

Master/Master
COM1

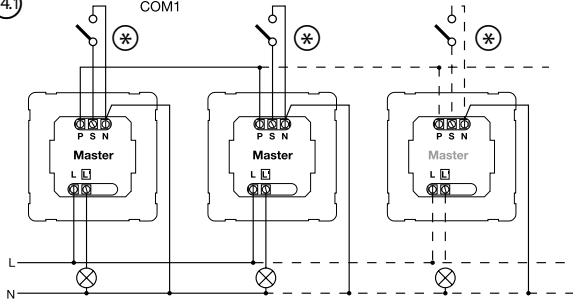

14.1

Master/Master
COM1/COM2

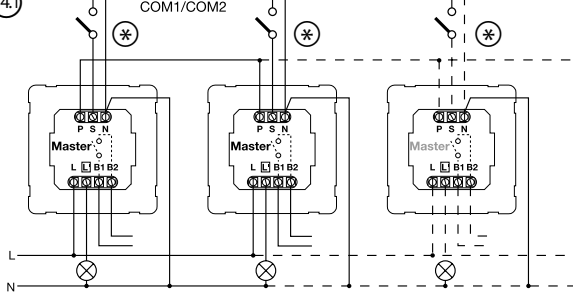

14.2

Master/Slave

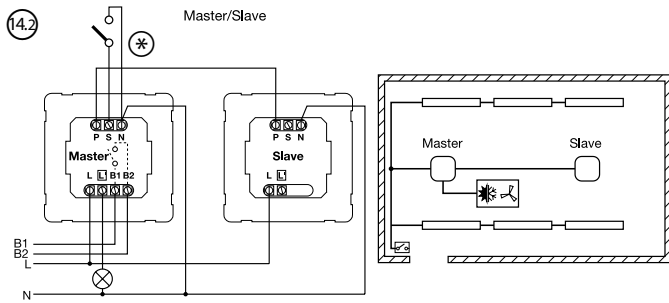

14

14.3

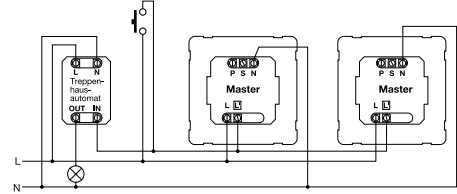

14.4

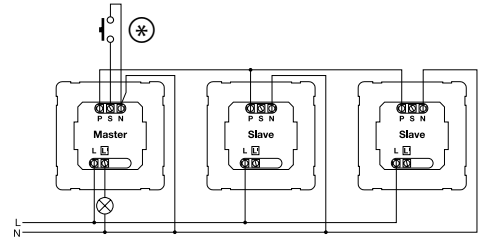

14.5

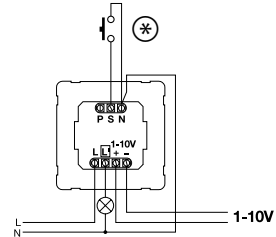

⊗ cable length < 50 m

DE Bedienungsanleitung

Sehr geehrter Kunde,

vielen Dank für das Vertrauen, das Sie uns beim Kauf Ihres neuen STEINEL-Sensors entgegengebracht haben. Sie haben sich für ein hochwertiges Qualitätsprodukt entschieden, das mit größter Sorgfalt produziert, getestet und verpackt wurde.

Bitte machen Sie sich vor der Installation mit dieser Montageanleitung vertraut. Denn nur eine sachgerechte Installation und Inbetriebnahme gewährleistet einen langen, zuverlässigen und störungsfreien Betrieb.

Wir wünschen Ihnen viel Freude an Ihrem neuen STEINEL-Sensor.

⚠ Sicherheitshinweise

- Vor allen Arbeiten am Sensor die Spannungszufuhr unterbrechen!
- Bei der Montage muss die anzuschließende elektrische Leitung spannungsfrei sein. Daher als erstes Strom abschalten und Spannungsfreiheit mit einem Spannungsprüfer überprüfen.
- Bei der Installation des Sensors handelt es sich um eine Arbeit an der Netzspannung. Sie muss daher fachgerecht nach den landesspezifischen Installationsvorschriften und Anschlussbedingungen durchgeführt werden (VDE 0100).
- Der Anschluss B 1, B 2 ist ein Schaltkontakt für Niedrigenergieschaltkreise, nicht größer als 1 A. Dieser muss entsprechend abgesichert sein.
- An dem Steuerausgang DIM 1-10 V dürfen ausschließlich EVG mit potentialgetrenntem Steuersignal verwendet werden.

Montage/Installation 13 (s. Abb. Seite 2)

Der Sensor ist nur zur Unterputz-Deckenmontage in Räumen vorgesehen (außer COM 1 AP-Variante). Ein entsprechender Klammer-Deckenadapter sowie ein Aufputz-Adapter ist im Lieferumfang nicht enthalten.

Sensor- und Lastmodul werden montiert geliefert und müssen nach Einbau des Lastmoduls und vorgenommener Einstellung der Potis/Dips zusammen gesteckt werden. Anschließend muß das Sensormodul mit dem Verschlussmechanismus 12 verriegelt werden, ggf. unter Zuhilfenahme eines Schraubendrehers.

Zubehör:
Kaiser-Hohlwanddose, EAN-Nr.: 4007841 000370
Klammer-Deckenadapter, EAN-Nr.: 4007841 002855
Aufputz-Adapter, EAN-Nr.: 4007841 000363
Schutzkorb, EAN-Nr.: 4007841 003036
Service-Fernbedienung, EAN-Nr.: 4007841 000387
Nutzer-Fernbedienung, EAN-Nr.: 4007841 003012

Gerätebeschreibung

- ① Lastmodul
- ② Sensormodul
- ③ Sensorunterseite
- ④ Dip-Schalter
 - (1) Normal-/Testbetrieb
 - (2) Halb-/Vollautomatik
 - (3) Taster/Schalter
 - (4) Taster ON / ON-OFF
 - (5) DIM-Variante Konstantlichtregelung ON/OFF
- ⑤ Dämmerungseinstellung
- ⑥ Zeiteinstellung
- ⑦ Schaltausgang 1
- ⑧ Nachlaufzeit HLK Schaltausgang 2
- ⑨ Einschaltverzögerung HLK Schaltausgang 2
- ⑩ Reichweiteinstellung
- 11 Kaiser-Hohlwanddose, optional
- 12 Klammer-Deckenadapter, optional
- 13 Aufputz-Adapter IP 54, optional
- 14 Verschlussmechanismus
- 15 Montage/Installation
- 16 Parallelschaltungen
- 17 Nachlaufzeit
- 18 Orientierungslicht
- 19 DIM Variante

Funktionsweise / Grundfunktion

Die Infrarot-Präsenzmelder der Control PRO Serie regeln die Beleuchtung und HLK-Steuerung (nur COM 2) z. B. in Büros, Schulen, öffentlichen oder privaten Gebäuden in Abhängigkeit von Umgebungshelligkeit und Anwesenheit.

Der Pyrosensor ermöglicht mit der hochentwickelten Linse einen raumtypischen, quadratischen Erfassungsbereich, in dem kleinste Bewegungen erfasst werden. Die Einstellungen der Schaltausgänge sowie die Reichweiteinstellung des

Präsenzmelders erfolgen über die Potentiometer (Poti) und Dip-Schalter, bzw. der optionalen Fernbedienung.

Der Presence Control zeichnet sich weiter durch seinen geringen Eigenstromverbrauch aus.

Presence Control PRO

IR Quattro COM 1 / COM 1 AP IR Quattro HD COM 1 / COM 1 AP

1 Schaltausgang in Abhängigkeit von Helligkeitssollwert und Präsenz.

Einstellmöglichkeiten:

- Helligkeitssollwert
- Nachlaufzeit, Impuls, IQ-Modus

Presence Control PRO

IR Quattro COM 2 IR Quattro HD

1 Schaltausgang wie COM 1. Zusätzlich 2. Schaltausgang HLK (Heizung/Lüftung/Klima) in Abhängigkeit von Präsenz.

Einstellmöglichkeiten:

- Nachlaufzeit
- Einschaltverzögerung
- Raumüberwachung

Presence Control PRO

IR Quattro DIM IR Quattro HD DIM

1 Schaltausgang in Abhängigkeit von Helligkeitssollwert und Präsenz.

Einstellmöglichkeiten:

- Helligkeitssollwert
- Nachlaufzeit, IQ-Modus
- Orientierungslicht
- Konstantlichtregelung

Überwachungsbereich

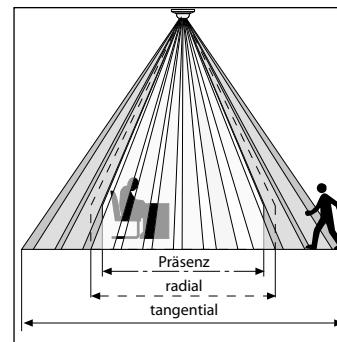

Eine sichere Anwesenheitserkennung hängt maßgeblich von der Anzahl, Beschaffenheit und Anordnung der Linsenelemente ab. Der IR Quattro und das Erfassungsquadrat von 49 m², der sich in 13 Ebenen mit 1760 Schaltzonen darstellt, erfasst

selbst kleinste Bewegungen. Der IR Quattro HD und das Erfassungsquadrat von 64 m², verfügt über 4800 Schaltzonen und präzisiert das Leistungsspektrum. Durch die Einstellung am Poti besteht die Möglichkeit diese Reichweiten auf individuelle

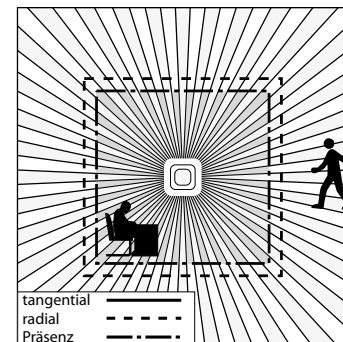

Ansprüche anzupassen. Aufgrund des quadratischen Erfassungsbereiches und die Möglichkeit der Vernetzung der Master/Slave Varianten ist eine einfache, schnelle und optimale Raumplanung möglich.

Elektrische Installation/Automatikbetrieb

Bei der Auswahl der Verdrahtungsleitungen sind grundsätzlich die Installationsvorschriften nach VDE 0100 einzuhalten (siehe Sicherheitshinweise auf Seite 10). Für die Verdrahtung der Präsenzmelder gilt: Nach VDE 0100 520 Abschn. 6 darf für die

Verdrahtung zwischen Sensor und EVG eine Mehrfachleitung verwendet werden, die sowohl die Netzspannungsleitungen wie auch die Steuerleitungen enthält (z.B. NYM 5 × 1,52). Die Netzanschlussleitung darf max. einen Durchmesser von 10 mm haben.

Der Klemmbereich der Netzanschlussklemme ist für maximal $2 \times 2,5 \text{ mm}^2$ ausgelegt. Bei der Installation der AP Variante ist ein Leitungsschutzschalter (16 A) vorzuschalten.

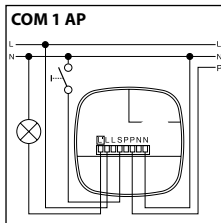
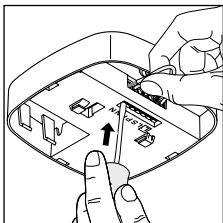
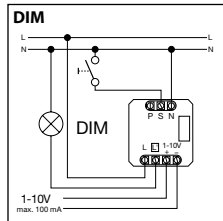
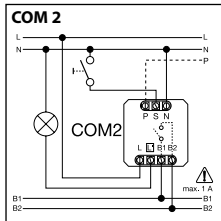
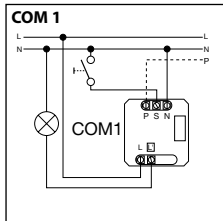
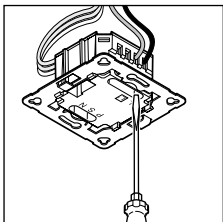

Technische Daten

Abmessungen (B × H × T):	120 × 120 × 76 mm	
Netzspannung:	230 – 240 V, 50 Hz / 60 Hz	
Mindestlast:	3 W	
Leistung, Schaltausgang 1: (COM 1/COM 2)	Relais 230 V max. 2000 W ohmsche Last ($\cos \varphi = 1$) max. 1000 VA ($\cos \varphi = 0,5$) Einschaltspitzenstrom max. 800 A/200 μs 30 × (1 × 18 W), 25 × (2 × 18 W) 25 × (1 × 36 W), 15 × (2 × 36 W) 20 × (1 × 58 W), 10 × (2 × 58 W) individuelle Einschaltströme der EVG's beachten! Bei größeren Schaltleistungen ist ein Relais oder Schütz vorzuschalten	
EVG: (COM 1/COM 1 AP/COM 2/DIM)	Präsenz max. 230 W/230 V max. 1 A, ($\cos \varphi = 1$) für HLK (Heizung/Lüftung/Klima)	
Leistung, Schaltausgang 2: (nur COM 2)	Präsenz max. 230 W/230 V max. 1 A, ($\cos \varphi = 1$) für HLK (Heizung/Lüftung/Klima)	
Erfassungswinkel:	IR Quattro Präsenz: max. 4 × 4 m (16 qm) Radial: max. 5 × 5 m (25 qm) Tangential: max. 7 × 7 m (49 qm)	IR Quattro HD max. 8 × 8 m (64 qm) max. 8 × 8 m (64 qm) max. 20 × 20 m (400 qm)
Lichtwerteneinstellung:	10 – 1000 Lux, ∞ / Tageslicht / DIM 100 – 1000 Lux Regel-Schwelle	
Schaltausgang 1: Zeiteinstellung	30 s – 30 min, Impulsmodus (ca. 2 s), IQ-Modus (automatische Anpassung an das Nutzungsprofil)	
Schaltausgang 2: Zeiteinstellung	nur COM2 für HLK 0 s – 10 min Einschaltverzögerung 1 min – 2 h Nachlaufzeit Automatische Raumüberwachung	
DIM: Zeiteinstellung	30 s – 30 min IQ-Modus (automatische Anpassung an das Nutzungsprofil)	
Steuerleistung:	1 – 10 V / max. 50 EVGs, max. 100 mA	
Montagehöhe: (Deckenmontage)	2,5 m – 8 m (IR Quattro) 2,5 m – 10 m (IR Quattro HD)	
Einsatzort:	im Innenbereich von Gebäuden	
Sensoren:	13 Erfassungsebenen, 1760 Schaltzonen (IR Quattro) 13 Erfassungsebenen, 4800 Schaltzonen (IR Quattro HD)	
Schutzart:	IP 20	
Schutzklasse:	II	
Temperaturbereich:	0 °C bis +40 °C	

Funktionen – Einstellungen über DIP-Schalter

COM 1 + COM 2

DIP 1

Normalbetrieb / Testbetrieb (NORM / TEST)

Der Testbetrieb hat Vorrang vor allen anderen Einstellungen am Präsenzmelder und dient zur Prüfung der Funktionalität sowie des Erfassungsbereiches. Der Präsenzmelder schaltet,

unabhängig von der Helligkeit, bei Bewegung im Raum die Beleuchtung für eine Nachlaufzeit von ca. 8 s ein. (blaue LED blinkt bei Erfassung). Im Normalbetrieb gelten alle individuell eingestell-

ten Poti-Werte. Auch ohne angeschlossene Last kann der Präsenzmelder mit Hilfe der blauen LED eingestellt werden.

DIP 2

Halbautomatik (MAN) / Vollautomatik (AUTO)

Halbautomatik: (MAN)

Die Beleuchtung schaltet nur noch automatisch aus. Das Einschalten erfolgt manuell, Licht muss mit dem Taster angefor-

dert werden und bleibt für die am Poti eingestellte Nachlaufzeit eingeschaltet. (2 x drücken / schalten 4 Stunden AN).

Vollautomatik: (AUTO)

Die Beleuchtung schaltet je nach Helligkeit und Präsenz automatisch ein und aus. Die Beleuchtung kann jederzeit manuell geschaltet werden. Dabei wird die Schaltautomatik vorüber-

gehend unterbrochen. Unabhängig von den eingestellten Werten bleibt das Licht bei manueller Tasterbetätigung für 4 Stunden AN (2 x drücken) oder AUS (1 x drücken).

Bei Tasterbetätigung vor Ablauf der 4 Stunden geht der Präsenz Control IR Quattro in den normalen Sensorbetrieb über.

DIP-3

Taster/Schalter

Weist dem Sensor zu, wie das eingehende Signal gewertet werden soll. Durch die Zuordnung externer Taster/Schalter kann der Melder als Halbautomat betrieben werden und jederzeit manuell übersteuert werden.

- Wahlweise Betrieb mit Taster oder Schalter
- Mehrere Taster auf einem Steuereingang möglich
- Leuchtdrucktaster nur mit Null-Leiteranschluss verwenden

- Leitungslänge zwischen Sensor und Schalter < 50 m

DIP-4

Taster ON/ON-OFF

Auf Stellung ON-OFF lässt sich die Beleuchtung jederzeit manuell ein- und ausschalten (Ausnahme Impulsmodus: kein manuelles AUS).

Auf der Stellung ON ist manuelles Ausschalten nicht mehr möglich. Bei jedem Tastendruck wird die Nachlaufzeit neu gestartet.

DIM

DIP-5

Konstantlicht ON/OFF

Sorgt für gleichbleibendes Helligkeitsniveau. Melder misst das vorhandene Tageslicht und

schaltet anteiliges Kunstlicht zu, um das gewünschte Helligkeitsniveau zu erreichen. Ändert sich der Tageslichtanteil, wird das zu-

geschaltete Kunstlicht angepasst. Die Zuschaltung erfolgt neben dem Tageslichtanteil in Abhängigkeit von Anwesenheit.

Funktionen – Einstellungen über Potentiometer (Potis)

COM 1 + COM 2

Poti ⑤

Dämmerungseinstellung

Die gewünschte Ansprechschwelle kann stufenlos von ca. 10 – 1000 Lux eingestellt werden.

Einstellregler Rechtsanschlag: MAX Tageslichtbetrieb
Einstellregler Linksanschlag: MIN Nachtbetrieb

Je nach Montageort kann eine Korrektur der Einstellung um 1-2 Skalenstriche erforderlich sein.

Anwendungsbeispiele	Helligkeitssollwerte
Nachtbetrieb	min
Flure, Eingangshallen	1
Treppen, Rolltreppen, Fahrbänder	2
Waschräume, Toiletten, Schalträume, Kantinen	3
Verkaufsbereich, Kindergärten, Vorschulräume, Sporthallen	4
Arbeitsbereiche: Büro-, Konferenz-, und Besprechungsräume, feine Montagearbeiten, Küchen	5
Sehintensive Arbeitsbereiche: Labor, technisches Zeichnen, präzise Arbeiten	>=6
Tageslichtbetrieb	max

Hinweis: Je nach Montageort kann eine Korrektur der Einstellung um 1 – 2 Skalenstriche erforderlich sein. Die Helligkeitsmessung erfolgt am Sensor.

Poti ⑥

Zeiteinstellung

Nachlaufzeit Schaltausgang 1
Einstellwert 30 s – 30 min

Die gewünschte Nachlaufzeit kann stufenlos von min ca.

30 s – max 30 min eingestellt werden. Nach 3 min wird das Eigenlicht eingemessen. Bei Überschreitung der Schwelle schaltet

der Sensor nach Ablauf der Nachlaufzeit aus.

Impulsmodus (außer DIM)

Stellen Sie den Regler auf  (Linksanschlag) befindet sich das Gerät im Impulsmodus, d.h. der Ausgang wird für ca. 2 s einge-

schaltet (z.B. für Treppenhauseautomat). Danach reagiert der Sensor für ca. 8 s nicht auf Bewegung. Aufgrund der Eigenblendung durch

Fremdlicht ist hier nur Tagbetrieb möglich.

IQ-Modus

Rechtsanschlag: Die Nachlaufzeit passt sich dynamisch, selbstlernend dem Benutzerverhalten an.

Über einen Lernalgorithmus wird der optimale Zeitzyklus ermittelt.

Die kürzeste Zeit beträgt 5 min, die längste 20 min

Poti 7**Nachlaufzeit Schaltausgang 2 HLK**

- Einstellwert 1 min – 2 h
- Rechtsanschlag: max
- Linksanschlag: min

Poti 8**Einschaltverzögerung Schaltausgang 2 HLK**

- Einstellwert 0 s – 10 min
- Rechtsanschlag: Raumüberwachung 
- Linksanschlag: 0 s (AUS)

Bei Einstellung „Überwachung“ reduziert sich die Empfindlichkeit des Schaltausgangs „Präsenz“. Der Kontakt schließt erst bei deutlicher Bewegung und signalisiert mit hoher Sicherheit die Anwesenheit von Personen.

Die Nachlaufzeit bleibt weiterhin aktiv. Die Einschaltverzögerung ist inaktiv.

Poti 15**Grundhelligkeit (DIM-Variante)**

Ermöglicht bei Unterschreitung des eingestellten Helligkeitswertes eine Grundbeleuchtung für die eingestellte Nachlaufzeit. Diese ist auf ca. 10 % der maximalen Lichtstärke gedimmt. Bei Anwesenheit schaltet der Melder entweder auf 100 % Lichtstärke (Konstantlicht-

regelung OFF) oder regelt auf den voreingestellten Helligkeitswert (Konstantlichtregelung ON). Wird keine Bewegung erkannt, dimmt der Melder nach Ablauf der Nachlaufzeit auf die Grundhelligkeit zurück. Diese wird ausgeschaltet, wenn die Nachlaufzeit (1 min –

30 min) abgelaufen ist oder der Helligkeitswert durch ausreichend Tageslichtanteil überschritten wird. In der Einstellung ON schaltet der Melder die Grundhelligkeit direkt bei Unterschreiten des Helligkeitswertes EIN und AUS.

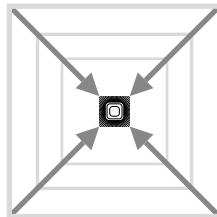
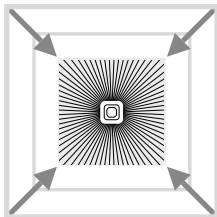
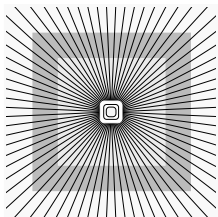
Reichweitereinstellung**Poti 9**

Anpassung der Reichweite auf individuelle Ansprüche.

Vgl. Tabelle Technische Daten
Einstellung individueller
Ansprüche Seite 4 – 5.

Parallelschaltungen

Bei Verwendung mehrerer Melder sind diese an dieselbe Phase anzuschließen!

Es können bis zu 10 Sensoren maximal parallelgeschaltet werden.

14.1 Master/Master

In einer Parallelschaltung können auch mehrere Master verwendet werden. Jeder Master schaltet dabei seine Lichtgruppe gemäß eigener Helligkeitsmessung. Verzögerungs-

zeiten und Helligkeitswerte werden bei jedem Master individuell eingestellt. Die Schaltlast wird auf die einzelnen Master aufgeteilt. Die Präsenz wird weiterhin

von allen Meldern gemeinsam erfasst. Der Präsenzausgang kann bei einem beliebigen Master abgegriffen werden.

14.2 Master/Slave

Der Master-/Slave-Betrieb erlaubt es, größere Räume zu erfassen (Last angeschlossen = Master, keine Last = Slave).

Die Auswertung der Helligkeit im Raum erfolgt ausschließlich am Master. Die Slaves melden die Bewegungserfassung dem Master.

Die Schaltung der Beleuchtung bzw. HLK-Anlage erfolgt ausschließlich über den Master.

14.3 Zwei Melder an externen Treppenautomat

Altbau / Umbau

Fremdlicht durch Taster aktiviert. Kein Dämmungsmodus, nur Tagbetrieb möglich.

14.4 Melder als Treppenautomat

14.3 DIM-Melder

Funktionsergänzung über RC 5** Einbrennfunktion**

Durch Tastendruck, > 5 s, wird die Einbrennfunktion für 100 h aktiviert.

 Präsentations-Modus

Durch Tastendruck, > 5 s, ist das Licht AUS, solange Bewegung detektiert wird. Wird keine Bewegung mehr erfasst, schaltet die Leuchte nach Ablauf der Nachlaufzeit zurück in den Sensorbetrieb (LED AN).

Funktionsergänzung über RC 8 (DIM-Variante)** Grundhelligkeit**

Durch jeweiligen Tastendruck, > 5 s, ändern der Grundhelligkeit auf 60 min.

1 - 6

Grundhelligkeitswert

Durch Drücken der jeweiligen Tasten, > 5 s, ändert sich der Helligkeitswert in Schritten von jeweils 10 % auf: 1 = 10 %, 2 = 20 %, ... 6 = 60 %

Dimmung über Taster

Bei geschlossenem Taster an der 5-Klemme kann die Beleuchtung durch Drücken des Tasters gedimmt werden. Der Taster läuft zunächst auf den Maximalwert und kehrt dann zum Minimalwert. Wird der Taster losgelassen, wird der jeweilige Wert ohne weitere Regelung bis zum Ausschalten gehalten.

Im Anschluss befindet sich der Melder im zuvor eingestellten Sensorbetrieb. Die Richtung des Dimmens (Max./Min.) kann durch kurzes Loslassen und erneutes Drücken des Tasters geändert werden.

Fernbedienung

Über die Fernbedienung (optional) lassen sich die Funktionen komfortabel vom Boden einschalten.

Hinweis: Der Impulsmodus kann von der Fernbedienung nicht überschrieben werden. Den Impulsmodus manuell ausschalten,

Fernbedienung Presence Control:
EAN-Nr: 4007841 000387

Betriebsstörungen

Störung	Ursache	Abhilfe
Licht schaltet nicht ein	<ul style="list-style-type: none"> ■ keine Anschlussspannung ■ Lux-Wert zu niedrig eingestellt ■ keine Bewegungserfassung 	<ul style="list-style-type: none"> ■ Anschlussspannung überprüfen ■ Lux-Wert langsam erhöhen bis Licht einschaltet ■ Freie Sicht auf den Sensor herstellen ■ Erfassungsbereich überprüfen
Licht schaltet nicht aus	<ul style="list-style-type: none"> ■ Lux-Wert zu hoch ■ Nachlaufzeit läuft ab ■ Störende Wärmequellen z.B.: Heizlüfter, offene Türen und Fenster, Haustiere, Glühbirne/Halogenstrahler, sich bewegende Objekte ■ WLAN Gerät sehr nah am Sensor positioniert 	<ul style="list-style-type: none"> ■ Lux-Wert niedriger stellen ■ Nachlaufzeit abwarten ggf. Nachlaufzeit kleiner stellen ■ Stationäre Störquellen durch Aufkleber ausblenden ■ Abstand zwischen WLAN Gerät und Sensor vergrößern
Sensor schaltet trotz Anwesenheit ab	<ul style="list-style-type: none"> ■ Nachlaufzeit zu klein ■ Lichtschwelle zu niedrig 	<ul style="list-style-type: none"> ■ Nachlaufzeit erhöhen ■ Dämmerungseinstellung ändern
Sensor schaltet zu spät ab	<ul style="list-style-type: none"> ■ Nachlaufzeit zu groß 	<ul style="list-style-type: none"> ■ Nachlaufzeit verkleinern
Sensor schaltet bei frontaler Gehrichtung zu spät ein	<ul style="list-style-type: none"> ■ Reichweite bei frontaler Gehrichtung ist reduziert 	<ul style="list-style-type: none"> ■ weitere Sensoren montieren ■ Abstand zwischen zwei Sensoren reduzieren
Sensor schaltet trotz Dunkelheit bei Anwesenheit nicht ein	<ul style="list-style-type: none"> ■ Lux-Wert zu niedrig gewählt 	<ul style="list-style-type: none"> ■ Sensor mit Schalter/Taster deaktiviert ? ■ Halbautomatik ? ■ Helligkeitsschwelle erhöhen

Entsorgung

Elektrogeräte, Zubehör und Verpackungen sollen einer umweltgerechten Wiederverwertung zugeführt werden.



Werfen Sie Elektrogeräte nicht in den Hausmüll!

Nur für EU-Länder:

Gemäß der geltenden Europäischen Richtlinie über Elektro- und Elektronik-Altgeräte und ihrer Umsetzung in nationales Recht müssen nicht mehr gebrauchsfähige Elektrogeräte getrennt gesammelt und einer umweltgerechten Wiederverwertung zugeführt werden.

Herstellergarantie

Herstellergarantie für Unternehmer, wobei Unternehmer eine natürliche oder juristische Person oder eine rechtsfähige Personengesellschaft ist, die bei Abschluss des Kaufes in Ausübung ihrer gewerblichen oder selbständigen beruflichen Tätigkeit handelt.

Herstellergarantie der STEINEL Vertrieb GmbH, Dieselstraße 80-84, 33442 Herzebrock-Clarholz

Alle STEINEL-Produkte erfüllen höchste Qualitätsansprüche. Aus diesem Grund leisten wir als Hersteller Ihnen als Kunde gerne eine unentgeltliche Garantie gemäß den nachstehenden Bedingungen:

Wir leisten Garantie durch kostenlose Behebung der Mängel (nach unserer Wahl: Reparatur oder Austausch mangelhafter Teile ggf. Austausch durch ein Nachfolgemodell oder Erstellung einer Gutschrift), die nachweislich innerhalb der Garantiezeit auf einem Material- oder Herstellungsfehler beruhen.

Die Garantiezeit für

- Sensorik / Außenleuchten / Innenleuchten beträgt: 5 Jahre und beginnt mit dem Kaufdatum des Produktes.

Ausdrücklich ausgenommen von dieser Garantie sind alle austauschbaren Leuchtmittel. Darüber hinaus ist die Garantie ausgeschlossen:

- bei einem gebrauchsbedingten oder sonstigen natürlichen Verschleiß von Produktteilen oder Mängeln am STEINEL-Produkt, die auf gebrauchsbedingtem oder sonstigem natürlichem Verschleiß zurückzuführen sind,
- bei nicht bestimmungs- oder unsachgemäßem Gebrauch des Produkts oder Missachtung der Bedienungsanweisung,
- wenn An- und Umbauten bzw. sonstige Modifikationen an dem Produkt eigenmächtig vorgenommen wurden oder Mängel auf die Verwendung von Zubehör-, Ergänzungs- oder Ersatzteilen zurückzuführen sind, die keine STEINEL-Originalteile sind,
- wenn Wartung und Pflege der Produkte nicht entsprechend der Bedienungsanleitung erfolgt sind,
- wenn Anbau und Installation nicht gemäß den Installationsvorschriften von STEINEL ausgeführt wurden,
- bei Transportschäden oder -verlusten.

Diese Herstellergarantie lässt Ihre gesetzlichen Rechte unberührt. Die hier beschriebenen Leistungen gelten zusätzlich zu den gesetzlichen Rechten und beschränken oder ersetzen diese nicht.

Die Garantie gilt für sämtliche STEINEL-Produkte, die in Deutschland gekauft und verwendet werden. Es gilt deutsches Recht unter Ausschluss des Übereinkommens der Vereinten Nationen über Verträge über den internationalen Warenkauf (CISG).

Geltendmachung

Wenn Sie Ihr Produkt reklamieren wollen, senden Sie es bitte vollständig und frachtfrei mit dem Original-Kaufbeleg, der die Angabe des Kaufdatums und der Produktbezeichnung enthalten muss, an Ihren Händler oder direkt an uns, die STEINEL Vertrieb GmbH – Reklamationsabteilung –, Dieselstraße 80-84, 33442 Herzebrock-Clarholz. Wir empfehlen Ihnen daher, Ihren Kaufbeleg bis zum Ablauf der Garantiezeit sorgfältig aufzubewahren. Für Transportkosten und -risiken im Rahmen der Rücksendung übernehmen wir keine Haftung.

5 JAHRE
HERSTELLER
GARANTIE

GB Operating instructions

Dear Customer,

Congratulation on purchasing your new STEINEL sensor and thank you for the confidence you have shown in us. You have chosen a high-quality product that has been manufactured, tested and packed with the greatest care.

Please familiarise yourself with these instructions before attempting to install the product because prolonged, reliable and trouble-free operation will only be ensured if it is fitted and used properly.

We hope your new STEINEL sensor will bring you lasting pleasure.

Safety warnings

- Disconnect the power supply before attempting any work on the sensor!
- During installation, the electric power cable to be connected must be dead. Therefore, switch 'OFF' the power first and use a voltage tester to make sure the wiring is off circuit.
- Installing the sensor involves work on the mains power supply. This work must therefore be carried out professionally in accordance with the applicable national wiring regulations and electrical operating conditions (VDE 0100).
- Terminal B 1, B 2 is a switching contact for low-energy circuits, no higher than 1 A. This must be provided with appropriate fuse protection.
- Control output DIM 1-10 V must only be used for connecting electronic ballasts with electrically isolated control signal.

Assembly/Installation (see chart on page 2)

The sensor is only intended for concealed, indoor installation in ceilings (apart from the COM 1 AP - surface-mounted - option). A clamping-type ceiling adapter or surface-mounting adapter is not included.

Sensor and load module can be ready assembled and must be plugged together after fitting the load module and setting the potentiometers/dip switches. The sensor module must then be locked in position at the catch mechanism , using a screwdriver if necessary.

Accessories:
 Kaiser junction box for stud walls
 EAN no.: 4007841 000370
 Clamping-type ceiling adapter
 EAN no. 4007841 002855
 Surface-mounting adapter,
 EAN no.: 4007841 000363
 Guard cage,
 EAN no.: 4007841 003036
 Service remote control,
 EAN no.: 4007841 000387
 User remote control,
 EAN no.: 4007841 003012

System components

- | | | |
|---|---|---|
| <ul style="list-style-type: none"> ① Load module ② Sensor module ③ Sensor base ④ Dip switches ⑤ Normal/test mode ⑥ (2) Semi-/fully automatic mode ⑦ Button/switch ⑧ 'ON' / 'ON'-OFF' button ⑨ DIM option
Constant lighting control
'ON'/OFF' | <ul style="list-style-type: none"> ⑤ Twilight setting ⑥ Time setting ⑦ Switching output 1 ⑧ HVAC stay-'ON' time ⑨ Switching output 2 ⑩ HVAC switch-'ON' delay ⑪ Switching output 2 ⑫ Reach setting ⑬ Kaiser stud-wall junction box, optional | <ul style="list-style-type: none"> ⑩ Clamping-type ceiling adapter, optional ⑪ Surface-mounting adapter IP 54, optional ⑫ Locking mechanism ⑬ Assembly/Installation ⑭ Parallel-connected configurations ⑮ Stay-'ON' time
Orientation light
DIM option |
|---|---|---|

How it works / Basic function

The infrared presence detectors from the Control PRO range control lighting as well as heating, ventilation and air-conditioning (COM 2 only), e.g. in offices, schools, public buildings or at home, in relation to ambient light level and the presence of persons.

The pyro-sensor with highly advanced lens provides a square detection zone, as the typical shape of a room, in which the smallest of movements are sensed. The presence detector's switching outputs and reach are set at the potentiometers and dip switches or by using

the optional remote control.

Presence Control has a low intrinsic power consumption.

Presence Control PRO

IR Quattro COM 1 / COM 1 AP (surface-mounted)
IR Quattro HD COM 1 / COM 1 AP (surface-mounted)

1 switching output operating in relation to brightness setting and presence of persons.

Settings:

- Brightness setting
- Stay-'ON' time, pulse mode, IQ mode

Presence Control PRO

IR Quattro COM 2
IR Quattro HD

1 switching output as COM 1. An additional 2nd switching output for operating HVAC (heating/ventilation/air-conditioning) in relation to the presence of persons.

Settings:

- Stay-'ON' time
- Switch-'ON' delay
- Room surveillance

Presence Control PRO

IR Quattro DIM
IR Quattro HD DIM

1 switching output operating in relation to brightness setting and presence of persons.

Settings:

- Brightness setting
- Stay-'ON' time, IQ mode
- Orientation light
- Constant lighting control

Detection zone

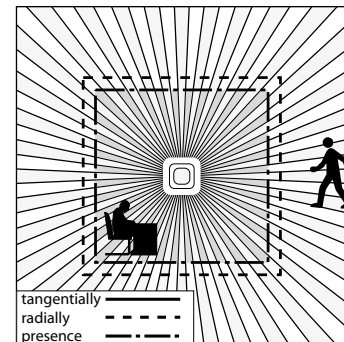
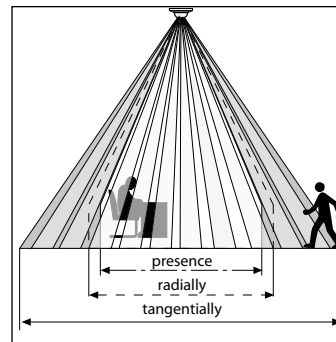

Reliable presence detection largely depends on the number, condition and arrangement of the lens segments. The IR Quattro with its square detection zone of 49 m² divided up into 13 levels and 1760 switching zones senses the smallest of movements. With

a square detection zone covering an area of 64 m², the IR Quattro HD has 4800 switching zones that provide even greater precision. These reaches can be adjusted to suit specific requirements at the setting potentiometer.

The square detection zone and the capability of interconnecting master/slave versions provide the basis for creating optimum configurations quickly and easily.

Electrical installation/Automatic mode

In selecting the wiring leads, it is important to meet the wiring regulations laid down in VDE 0100 (see Safety warnings on page 20). The following applies to wiring presence detectors: Section 6 of VDE 0100 520 permits the use of a multiple-

conductor cable containing both the mains-voltage wires as well as the control lines (e.g. NYM 5 x 1.52) for the wiring between sensor and electronic ballast. The mains supply lead must be no greater than 10 mm in diameter. The clamping range of

the mains terminal is designed for a maximum of $2 \times 2.5 \text{ mm}^2$. When installing the surface-mounting version, connect a circuit breaker (16 A) on the line side.

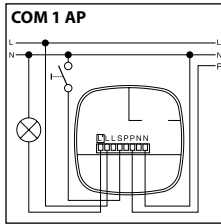
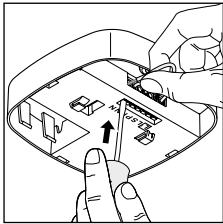
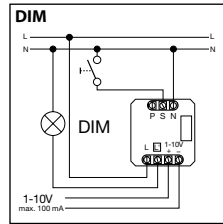
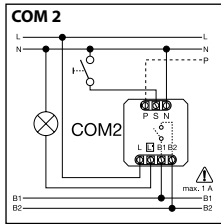
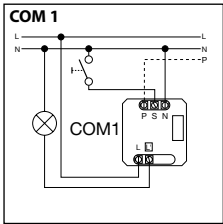
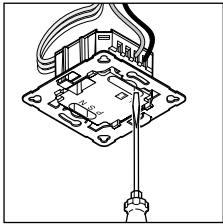

Technical Specifications

Dimensions (H x W x D):	120 x 120 x 76 mm	
Power supply:	230 – 240 V, 50 Hz / 60 Hz	
Minimum load:	3 W	
Capacity, switching output 1: (COM 1/COM 2)	230 V relay resistive load of 2000 W max. ($\cos \varphi = 1$) 1000 VA max. ($\cos \varphi = 0.5$) Max. 'ON' current 800 A/200 μs 30 x (1 x 18 W), 25 x (2 x 18 W) 25 x (1 x 36 W), 15 x (2 x 36 W) 20 x (1 x 58 W), 10 x (2 x 58 W) Pay attention to specific 'ON' currents of electronic ballasts! A relay or contactor must be provided on line side for higher switching capacities.	
Electronic ballast: (COM 1/COM 1 AP/COM 2/DIM)	Max. 'ON' current 800 A/200 μs 30 x (1 x 18 W), 25 x (2 x 18 W) 25 x (1 x 36 W), 15 x (2 x 36 W) 20 x (1 x 58 W), 10 x (2 x 58 W)	
Capacity, switching output 2: (COM 2 only)	Presence max. of 230 W/230 V 1A max., ($\cos \varphi = 1$) for HVAC (heating/ventilation/air conditioning)	
Square detection zones:	IR Quattro Presence: max. of 4 x 4 m (16 sq.m.) Radially: max. of 5 x 5 m (25 sq.m.) Tangentially: max. of 7 x 7 m (49 sq.m.)	IR Quattro HD max. of 8 x 8 m (64 sq.m.) max. of 8 x 8 m (64 sq.m.) max. of 20 x 20 m (400 sq.m.):
Light-level setting:	10 – 1000 lux, ∞ / daylight / DIM 100 – 1000 lux control threshold	
Switching output 1: Time setting	30 sec. – 30 min., pulse mode (approx. 2 sec.), IQ mode (automatic adjustment to the usage profile)	
Switching output 2: Time setting	COM2 only, for HVAC 0 sec. – 10 min. switch-'ON' delay 1 min. – 2 hrs. stay-'ON' time Automatic room surveillance	
DIM: Time setting	30 sec. – 30 min., IQ mode (automatic adjustment to the usage profile)	
Control output:	1 – 10 V / max. of 50 electronic ballasts, max. of 100 mA	
Installation height: (mounted to ceiling)	2.5 m – 8 m (IR Quattro) 2.5 m – 10 m (IR Quattro HD)	
Installation site:	indoors	
Sensors:	13 detection levels, 1760 switching zones (IR Quattro) 13 detection levels, 4800 switching zones (IR Quattro HD)	
IP rating:	IP 20	
Protection class:	II	
Temperature range:	0° C to +40° C	

COM 1 + COM 2

DIP 1

Normal mode / Test mode (NORM / TEST)

Test mode has priority over all other settings on the presence detector and serves the purpose of checking for proper working order as well for testing the detection zone. Irrespective of am-

bient light level, the presence detector activates the light to stay 'ON' for approx. 8 sec. in response to movement in the room (blue LED flashes when movement is detected). All user-

selected potentiometer settings apply in normal mode. The presence detector can also be set by means of the blue LED without any load connected.

DIP 2

Semi-automatic mode (MAN) / fully automatic mode (AUTO)

Semi-automatic mode: (MAN)

The light now only switches 'OFF' automatically. Light is switched 'ON' manually. Light must be requested using the

button and stays 'ON' for the time set at the potentiometer. (pressing twice switches 'ON' for 4 hours).

Fully automatic mode: (AUTO)

The light automatically switches 'ON' and 'OFF' in relation to brightness when someone is present. Light can be switched 'ON' and 'OFF' manually at any time. This temporarily interrupts

the automatic switching function. Irrespective of the settings selected, light stays 'ON' for 4 hours after manually pressing the button twice or switches 'OFF' after manually pressing the

button once. Pressing the button before the 4 hours elapse returns the Presence Control IR Quattro to the normal operating mode.

DIP 3

Button/switch

Tells the sensor how to interpret the incoming signal. Assigning external buttons/switches allows you to operate the detector as a semi-automatic unit and override it manually at any time.

- Operation either by button or switch
- Several buttons possible on one control input
- Only use illuminated pushbutton with neutral conductor connected

- Cable length between sensor and switch < 50 m

DIP 4

'ON'/'ON'-OFF' button

In the 'ON'-'OFF' setting, the light can be switched 'ON' and 'OFF' manually at any time (except in pulse mode: no manual 'OFF').

In the 'ON' setting, light can no longer be switched 'OFF' manually. The stay-'ON' time starts from the beginning again each

time the button is pressed.

DIM

DIP 5

Constant light 'ON'/'OFF'

Provides a constant level of brightness. Detector measures the prevailing level of daylight and activates sufficient artificial light to achieve the required lev-

el of brightness. As daylight changes, the switched-in artificial lighting component is adjusted accordingly. In addition to the daylight component, artificial

light is also switched 'ON' and 'OFF' in relation to whether or not persons are present.

COM 1 + COM 2

Potentiometer ⑤

Twilight setting

The chosen response threshold can be infinitely varied from approx. 10 – 1000 lux.

Control dial turned fully clockwise: MAX daylight mode
Control dial turned fully anti-clockwise: MIN night-time operation

Depending on the site of installation, the setting may need to be corrected by 1-2 marks on the scale.

Examples of use	Brightness settings
Night-time mode	min
Corridors, foyers	1
Stairs, escalators, moving walkways	2
Washrooms, toilets, switchrooms, canteens	3
Sales floor, kindergartens, nursery school rooms, sports halls	4
Work environments: Offices, conference and meeting rooms, precision assembly activities, kitchens	5
Working areas requiring good light: Laboratory, technical drawing, precision work	>=6
Daylight mode	max

Note: Depending on the site of installation, the setting may need to be corrected by 1 – 2 marks on the scale. Brightness is measured directly at the sensor.

Potentiometer ⑥

Time setting

Stay-'ON'-time for switching output 1
Setting 30 sec. – 30 min.

The chosen stay-'ON' time is infinitely variable from a minimum of approx. 30 sec. to a maximum

of 30 min. Light is calibrated after 3 min. When the threshold is exceeded, the sensor switches 'OFF' after the stay-'ON' time expires.

Pulse mode (except DIM)

If the dial is set to  (fully anti-clockwise), the unit is in pulse mode, i.e. the output is switched 'ON' for approx. 2 sec. (e.g. for stair-

well lighting timer). Afterwards, the sensor does not respond to movement for approx. 8 sec.

Day mode is the only mode possible here because of dazzle by light from external sources.

IQ mode

Turned fully clockwise: The stay-'ON' time is self-learning and adjusts dynamically to user

behaviour. The optimum time cycle is determined by means of a learning algorithm.

The shortest time is 5 min., the longest 20 min.

COM 2

Potentiometer ⑦

Stay-'ON' time for switching output 2 HVAC

Setting 1 sec. – 2 hr.

- Turned fully clockwise: max
- Turned fully anti-clockwise: min

Potentiometer ⑧

Switch-'ON' delay for switching output 2 HVAC

- Setting 0 sec. – 10 min.
- Turned fully clockwise: Room surveillance 
- Turned fully anti-clockwise: 0 sec. (OFF)

Turning the potentiometer to the "Surveillance" setting reduces the sensitivity of the "Presence" switching output. The contact only closes on detecting a pronounced

movement, signalling with a high degree of certainty that persons are present. The stay-'ON'-time remains active. The switch-'ON' delay is inactivated.

Potentiometer ⑮

Basic brightness (DIM option)

Provides basic illumination for the selected stay-'ON' time when ambient light falls below the selected brightness threshold that is set. This can be dimmed to 10% of maximum light intensity. As soon as a person enters the scene, the detector switches either to 100% light intensity (constant-lighting

controller 'OFF') or adjusts to the preselected brightness level (constant-lighting controller 'ON'). When no movement is being detected, the detector dims back to basic brightness after the stay-'ON' time expires. This is switched 'OFF' when stay-'ON' time (1 min. – 30 min.) has expired or the daylight

component is sufficient to exceed the selected level of brightness. In the 'ON' setting, the detector switches basic brightness 'ON' and 'OFF' as soon as the level of light falls below the brightness threshold.

Reach adjustment

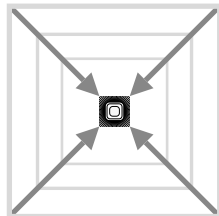
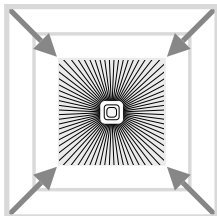
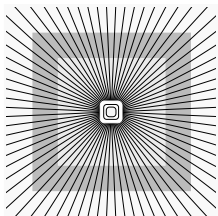

Potentiometer ⑨

Adjusts reach to specific requirements.

See table on pages 4 – 5 showing Technical Specifications for selecting settings to suit specific requirements.

Parallel-connected configurations

When using several detectors, they must be connected to the same phase!

⑭.1 Master/master

A parallel-connected configuration also permits the use of several masters. In this case, each master operates the lighting group in accordance with the level of

brightness it measures. Delay times and brightness thresholds are selected at each master as required. The switched load is spread among the individual masters.

Presence is still detected collectively by all detectors. The presence output can be picked off from any master.

⑭.2 Master/slave

The master/slave configuration permits detection of movement in large-type rooms or spaces (load connected = master, no load =

slave). The level of brightness prevailing in the room is only evaluated at the master. The slaves report movements detected to the mas-

ter. Lighting or HVAC is switched 'ON' and 'OFF' by the master only.

⑭.3 Two detectors linked with an external stairwell lighting timer

Old building / building modernisation

External light source activated by button. No twilight mode, day mode only.

⑭.4 Detector as stairwell lighting timer

⑭.3 DIM detector

Additional functions with RC 5

Burning-in function

Pressing the button for > 5 s activates the burn-in function for 100 h.

Presentation mode

Pressing the button for > 5 s keeps the light OFF while movement is being detected. If movement is no longer being detected, the light switches back to sensor mode after the stay-ON time elapses (LED ON).

Additional functions with RC 8 (DIM version)

Basic brightness

Pressing the relevant button for > 5 s changes the basic brightness to 60 min.

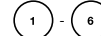

Basic brightness level

Pressing the relevant button for > 5 s changes the brightness level in steps of 10% to: 1 = 10%, 2 = 20%, ... 6 = 60%

Dimming by pushbutton

When a pushbutton is connected to the 5 terminal, lighting can be dimmed by pressing the pushbutton. The pushbutton first increases lighting to maximum level and then returns it to minimum level. After releasing the pushbutton without further control action, the lighting level selected is maintained until the light is switched OFF. The detector is then in the previously selected sensor mode. The direction in which the level of lighting is changed (max./min.) can be reversed by briefly releasing and then re-pressing the pushbutton.

Remote control

Using the remote control, functions can be conveniently activated from the floor.

Note: The pulse mode cannot be overridden by the remote control. Switch pulse mode 'OFF' manually.

Presence control remote control unit: EAN no.: 4007841 000387

Troubleshooting

Malfunction	Cause	Remedy
Light does not switch 'ON'	<ul style="list-style-type: none"> ■ No supply voltage ■ Lux setting too low ■ No motion detection 	<ul style="list-style-type: none"> ■ Check supply voltage ■ Slowly increase lux setting until light switches 'ON' ■ Ensure unobstructed sensor vision ■ Check detection zone
Light does not switch 'OFF'	<ul style="list-style-type: none"> ■ Lux setting too high ■ Stay-'ON' time running out ■ Interference from sources of heat, e.g.: fan heater, open doors and windows, pets, light bulb/halogen floodlight, moving objects ■ Position Wi-Fi device very close to the sensor 	<ul style="list-style-type: none"> ■ Reduce lux setting ■ Wait until stay-'ON' time elapses; reduce stay-'ON' time if necessary ■ Use stickers to mask out stationary sources of interference ■ Increase distance between Wi-Fi device and sensor
Sensor switches 'OFF' in spite of persons being present	<ul style="list-style-type: none"> ■ Stay-'ON' time too short ■ Light-level threshold too low 	<ul style="list-style-type: none"> ■ Increase stay-'ON' time ■ Change light threshold
Sensor does not switch 'OFF' quickly enough	<ul style="list-style-type: none"> ■ Stay-'ON' time too long 	<ul style="list-style-type: none"> ■ Reduce stay-'ON' time
Sensor does not switch 'ON' quickly enough when approached from the front	<ul style="list-style-type: none"> ■ Reach is reduced when approached from the front 	<ul style="list-style-type: none"> ■ Install additional sensors ■ Reduce distance between two sensors
Sensor does not switch 'ON' when persons are present in spite of it being dark	<ul style="list-style-type: none"> ■ Lux setting too low 	<ul style="list-style-type: none"> ■ Sensor deactivated by switch/button? ■ Semi-automatic mode? ■ Increase light-level threshold

Disposal

Electrical and electronic equipment, accessories and packaging must be recycled in an environmentally compatible manner.



Do not dispose of electrical and electronic equipment as domestic waste.

EU countries only:

Under the current European Directive on Waste Electrical and Electronic Equipment and its implementation in national law, electrical and electronic equipment no longer suitable for use must be collected separately and recycled in an environmentally compatible manner.

Manufacturer's warranty

As purchaser, you are entitled to your statutory rights against the vendor. If these rights exist in your country, they are neither curtailed nor restricted by our Warranty Declaration. We guarantee that your STEINEL Professional sensor product will remain in perfect condition and proper working order for a period of 5 years. We guarantee that this product is free from material-, manufacturing- and design flaws. In addition, we guarantee that all electronic components and cables function in the proper manner and that all materials used and their surfaces are without defects.

Making Claims

If you wish to make a claim, please send your product complete and carriage paid with the original receipt of purchase, which must show the date of purchase and product designation, either to your retailer or contact us at **STEINEL (UK) Limited, 25 Manasty Road, Axis Park, Orton Southgate, Peterborough, PE2 6UP**, for a returns number. For this reason, we recommend that you keep your receipt of purchase in a safe place until the warranty period expires. STEINEL shall assume no liability for the costs or risks involved in returning a product.

For information on making claims under the terms of the warranty, please go to www.steinel-professional.de/garantie

If you have a warranty claim or would like to ask any question regarding your product, you are welcome to call us at any time on our Service Hotline **01733 366700**.

5 YEAR
MANUFACTURER'S
WARRANTY

FR Mode d'emploi

Cher client,

Nous vous remercions de la confiance que vous avez témoignée à STEINEL en achetant ce détecteur. Vous avez choisi un article de très grande qualité,

fabriqué, testé et conditionné avec le plus grand soin.

Avant de l'installer, veuillez lire attentivement ces instructions de montage. En effet, seules une installation et une mise en

service correctement effectuées garantiront durablement un fonctionnement impeccable et fiable.

Nous souhaitons que votre nouveau détecteur STEINEL vous apporte entière satisfaction.

⚠️ Consignes de sécurité

- Avant toute intervention sur le détecteur, couper l'alimentation électrique !
- Pendant le montage, les conducteurs à raccorder doivent être hors tension. Il faut donc d'abord couper le courant et s'assurer de l'absence de courant à l'aide d'un testeur de tension.
- L'installation du détecteur implique une intervention sur le réseau électrique et doit donc être effectuée correctement et conformément à la norme NF C-15100.
- Le raccordement B 1, B 2 est un contact de commutation pour circuits basse tension jusqu'à 1 A. Il devra être protégé de manière adéquate.
- Au niveau de la sortie de commande DIM 1-10 V, uniquement des ballasts à signal de commande à potentiel divisé peuvent être utilisés.

Montage / Installation ⑬ (v. ill. page 2)

Le détecteur est prévu pour un montage à l'intérieur, en plafond sans crépis. En encadré, avec PRO UP Box et en sailli avec l'AP Box. Les Box ne sont pas compris dans la livraison.

Les modules du détecteur et de charge sont livrés montés et devront être enfilés l'un sur l'autre après montage du module de charge et réglage des

potentiomètres/dips. Ensuite, verrouiller le module du détecteur au moyen du dispositif de verrouillage ⑫, éventuellement à l'aide d'un tournevis.

Accessoires :
Boîte pour parois creuses Kaiser, N° EAN : 4007841 000370
Adaptateur de plafond à pinces, N° EAN : 4007841 002855

Adaptateur sur crépi, N° EAN : 4007841 000363
Corbeille de protection, N° EAN : 4007841 003036
Télécommande service, N° EAN : 4007841 000387
Télécommande utilisateur, N° EAN : 4007841 003012

Description de l'appareil

- ① Module de charge
- ② Module du détecteur
- ③ Partie inférieure du détecteur
- ④ Interrupteur Dip
 - (1) Mode normal / mode test
 - (2) Fonctionnement semi-entièrement automatique
 - (3) Touche/interrupteur
 - (4) Touche ON / ON-OFF
 - (5) Variante DIM
- ⑤ Réglage de crépuscularité
- ⑥ Temporisation
- ⑦ Sortie de commutation 1
- ⑧ Temporisation chauffage, aération, climatisation
- ⑨ Sortie de commutation 2
- ⑩ Boîte pour parois creuses Kaiser, en option
- ⑪ Adaptateur de plafond à pinces, en option
- ⑫ Adaptateur sur crépi IP 54, en option
- ⑬ Mécanisme de verrouillage
- ⑭ Montage/Installation
- ⑮ Branchements en parallèle
- ⑯ Temporisation Lumière d'orientation Variante DIM

Fonctionnement / Fonction de base

Les détecteurs de présence infrarouge de la série Control PRO commandent l'éclairage et les systèmes de chauffage, aération, climatisation (uniquement COM 2) par ex. dans les bureaux, les écoles, les bâtiments privés ou publics, en fonction de la luminosité ambiante et de la pré-

sence de personnes. Le pyrodétecteur, grâce à une lentille hautement développée, permet d'obtenir une zone de détection carrée, adaptée à la pièce, à laquelle même les plus petits mouvements n'échapperont pas. Les réglages des sorties de commutation et le réglage de la por-

tée du détecteur de présence sont effectués au moyen du potentiomètre (Poti) et les interrupteurs Dip ou bien de la télécommande en option. Le détecteur Présence Control se distingue par une consommation extrêmement faible d'électricité propre.

Présence Control PRO

IR Quattro COM 1 / COM 1 AP IR Quattro HD COM 1 / COM 1 AP

Une sortie de commutation en fonction de la valeur de luminosité préréglée et de la présence.

Possibilité de réglage :
- Valeur de luminosité de consigne
- Temporisation, mode IQ

Présence Control PRO

IR Quattro COM 2 IR Quattro HD

Une sortie de commutation comme le COM1. Et une deuxième sortie pour le chauffage / aération / climatisation uniquement dépendant de la présence.

Possibilité de réglage :
- Temporisation
- Temporisation de démarrage
- Surveillance de la pièce

Présence Control PRO

IR Quattro DIM IR Quattro HD DIM

Une sortie de commutation en fonction de la valeur de luminosité déterminée et de la présence.

Possibilité de réglage :
- Valeur de luminosité
- Temporisation, mode IQ
- Lumière d'orientation
- Réglage éclairage permanent

Zone de détection

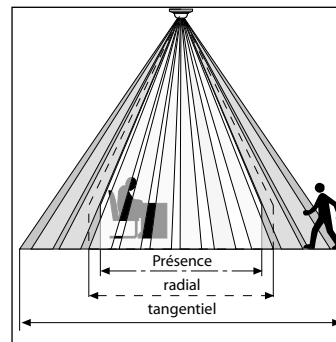

La détection de présence parfaite dépend essentiellement du nombre, de la qualité et de la disposition des lentilles. L'IR Quattro avec un carré de détection de 49 m², disposé sur 13 niveaux avec 1760 zones de commutation, détecte même les moindres

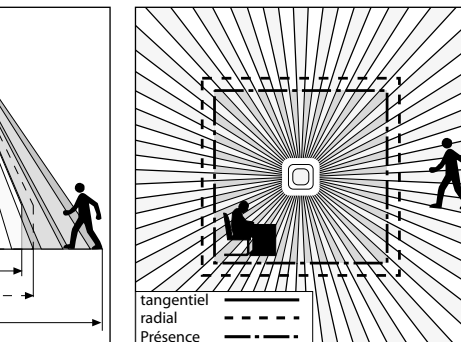

mouvements. L'IR Quattro HD, avec un carré de détection de 64 m², dispose de 4800 zones de commutation et précise le spectre de puissance. Le réglage de la portée permet de satisfaire à de multiples exigences et de créer des périmètres de détection précis

(ex : Plateau de bureau). Grâce à la zone de détection carrée et à la possibilité de mise en réseau des variantes maître / esclave, une gestion d'éclairage rapide et optimale est réalisable.

Installation électrique / commande automatique

Lors de la sélection du câblage, respecter les directives d'installation de la norme NF-C 15100 (VDE 0100) (cf. consignes de sécurité page 30). Pour le câblage des détecteurs de présence les dispositions suivantes sont valables : Selon VDE 0100 520 (correspondant à NF -15100),

partie 6, une conduite multiple peut être utilisée pour le câblage entre détecteur et ballast, comprenant tant bien des conduites de raccord au secteur que des conduites de commande (par ex. NYM 5 x 1,52). Le diamètre de la conduite secteur ne doit pas dépasser 10 mm. La plage de

serrage de la borne de raccordement au secteur est conçue pour 2 x 2,5 mm² au maximum. Lors de l'installation de la variante sur crêpi, il faut monter en amont un disjoncteur de protection de ligne (16 A).

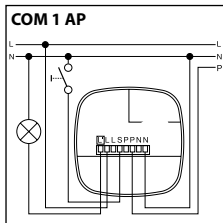
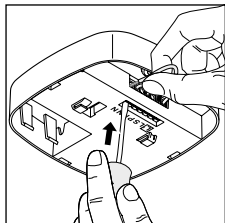
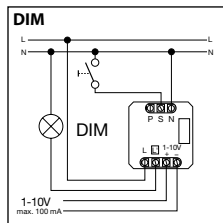
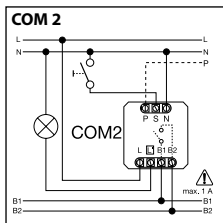
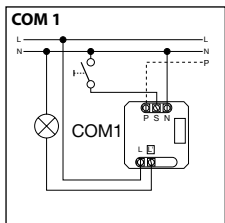
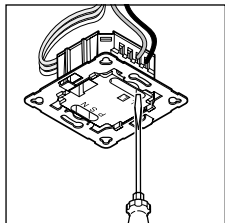

Caractéristiques techniques

Dimensions (H x L x P) :	120 x 120 x 76 mm	
Tension du réseau :	230 – 240 V, 50 Hz/60 Hz	
Charge minimale:	3 W	
Puissance, sortie de commutation 1 : (COM 1/COM 2)	relais 230 V max. 2000 W charge ohmique (cos φ = 1) max. 1000 VA (cos φ = 0,5) courant maximum de démarrage max. 800 A/200 μs 30 x (1 x 18 W), 25 x (2 x 18 W) 25 x (1 x 36 W), 15 x (2 x 36 W) 20 x (1 x 58 W), 10 x (2 x 58 W) Prendre en compte les courants individuels de démarrage des ballasts ! Pour des puissances d'éclairage plus importantes, installer en série un relais ou un contacteur.	
Ballast : (COM 1/COM 1 AP/COM 2/DIM)	présence max. 230 W/230 V max. 1 A, (cos φ = 1) pour chauffage/aération/climatisation	
Puissance, sortie de commutation 2 : (uniquement COM 2)	IR Quattro max. 230 W/230 V max. 1 A, (cos φ = 1) pour chauffage/aération/climatisation	
Carrés de détection :	Présence : max. 4 x 4 m (16 m ²) Radial : max. 5 x 5 m (25 m ²) Tangentiel : max. 7 x 7 m (49 m ²)	IR Quattro HD max. 8 x 8 m (64 m ²) max. 8 x 8 m (64 m ²) max. 20 x 20 m (400 m ²)
Réglage de la valeur d'éclairage :	10 – 1000 lux, ∞ / lumière diurne / DIM 100 – 1000 lux seuil de réglage	
Sortie de commutation 1 : Temporisation	30 s – 30 min., mode à impulsions (env. 2 s), mode IQ (adaptation automatique au profil d'utilisation)	
Sortie de commutation 2 : Temporisation	uniquement COM2 pour chauffage/aération/climatisation 0 s – 10 min. temporisation de démarrage temporisation 1 min. – 2 h. Surveillance automatique de la pièce	
DIM : Temporisation	30 s – 30 min., mode IQ (adaptation automatique au profil d'utilisation)	
Sortie de commande :	1 – 10 V / 50 ballasts max. (100 mA max.)	
Hauteur de montage :	2,5 m – 8 m (IR Quattro)	
(montage au plafond)	2,5 m – 10 m (IR Quattro HD)	
Emplacement :	à l'intérieur des bâtiments	
Système de détection :	- 13 niveaux de détection, 1760 zones de commutation (IR Quattro) - 13 niveaux de détection, 4800 zones de commutation (IR Quattro HD)	
Indice de protection :	IP 20 (IP54 avec AP Box)	
Classe :	II	
Intervalle de température :	0° C à +40° C	

COM 1 + COM 2

DIP 1

Mode normal / mode test (NORM / TEST)

Le mode test est prioritaire devant tous les autres réglages du détecteur de présence et sert à contrôler le bon fonctionnement et la zone de détection. Indépendamment de la lumino-

sité, le détecteur de présence allume la lumière dans la pièce en cas de mouvement pour une durée de poursuite d'env. 8 s. (La LED bleue clignote en cas de détection). En mode normal,

toutes les valeurs réglées individuellement sur le potentiomètre sont valables. Également sans raccordement de charge, le détecteur de présence peut être réglé au moyen de la LED bleue.

DIP 2

Semi-automatique (MAN) / entièrement automatique (AUTO)

Semi-automatique : (MAN)

L'éclairage ne s'éteint qu'automatiquement. La lumière est allumée manuellement par

actionnement de touche et reste allumée pour la durée de poursuite réglée sur le potenti-

mètre. (appuyer/commuter 2 x / 4 heures ALLUMÉ).

Entièrement automatique : (AUTO)

En fonction de la luminosité et de la présence, l'éclairage s'allume et s'éteint automatiquement. Il peut être actionné manuellement à tout moment. Pour cela, le système automatique d'allumage est interrompu

momentanément. Indépendamment des valeurs programmées, la lumière reste, en cas d'actionnement manuel de la touche, allumée pendant 4 heures (appuyer 2 x) ou éteinte (appuyer 1 x).

En cas d'actionnement de touche avant écoulement des 4 heures, le Presence Control IR Quattro passe à nouveau au fonctionnement normal par détecteur.

DIP 3

Touche/interrupteur

Avise le détecteur comment évaluer le signal entrant. Des touches/interrupteurs externes peuvent être attribués afin d'utiliser le détecteur en mode semi-automatique pouvant être actionné manuellement à tout moment.

- Au choix, fonctionnement avec touche ou interrupteur
- Sur une sortie de commutation, plusieurs touches sont possibles
- Utiliser le bouton-poussoir lumineux uniquement avec raccordement neutre

- Longueur de conduite entre détecteur et interrupteur < 50 m

DIP 4

Touche ON/ON-OFF

En position ON-OFF, l'éclairage peut être allumé ou éteint manuellement à tout moment (exception mode à impulsions :

pas d'extinction automatique). En position ON, une extinction manuelle n'est plus possible. À chaque actionnement de

touche, la temporisation démarre à nouveau.

DIP

DIP 5

Éclairage permanent ON/OFF

Assure un niveau de luminosité constant. Le détecteur mesure la lumière diurne actuelle et y ajoute l'intensité lumineuse artificielle nécessaire afin d'atteindre

le degré de luminosité souhaité. La lumière artificielle ajoutée est adaptée dès que le niveau de lumière diurne change. La commutation de la lumière artificielle

se fait en fonction du degré de luminosité diurne et de la présence de personnes.

COM 1 + COM 2

Potentiomètre ⑤

Réglage de crépuscularité

La luminosité de déclenchement souhaitée peut être réglée en continu d'env. 10 – 1000 lux.

Bouton de réglage en butée à droite : MAX fonctionnement diurne
Bouton de réglage butée à gauche : MIN fonctionnement nocturne

Selon le lieu d'installation, une correction du réglage à raison de 1 à 2 traits sur l'échelle graduée peut s'avérer nécessaire.

Exemples d'utilisation	Valeurs de luminosité de consigne
Fonctionnement nocturne	min
Couloirs, entrées	1
Escaliers, escaliers roulants, bandes roulantes	2
Salles d'eau, toilettes, salles de connections, cantines	3
Zones de vente, jardins d'enfants, pièces de maternelle, gymnases	4
Zones de travail : salles de bureaux, de conférence et d'entretien, salles pour travaux de montage de précision, cuisines	5
Zones de travail exigeant une bonne visibilité : laboratoires, postes de travail pour dessins techniques ou travaux de précision	>=6
Fonctionnement diurne	max.

Note : Selon le lieu d'installation, une correction du réglage à raison de 1 à 2 traits sur l'échelle graduée peut s'avérer nécessaire. La luminosité est mesurée par le détecteur.

Potentiomètre ⑥

Temporisation

Temporisation sortie de commutation 1
Valeur de réglage 30 s – 30 min.

La temporisation souhaitée peut être réglée en continu d'env. 30 s min. à 30 min. max.

Après 3 min. la lumière propre est mesurée. Si le seuil est dépassé, le détecteur éteint la lumière après écoulement de la durée de poursuite.

Mode à impulsions (hormis DIM)

Si vous réglez l'appareil sur  (butée à gauche), il est en mode à impulsions, c'est-à-dire que la sortie sera mise sous tension

pendant 2 s environ (p. ex. pour une minuterie de cage d'escalier). Ensuite, le détecteur ne réagit pas aux mouvements pendant 8 s

environ. En raison de l'éblouissement par lumière étrangère, uniquement un fonctionnement diurne est possible.

Mode IQ

En butée à droite : La temporisation s'adapte de manière dynamique, par autoapprentissage, au comportement de l'utilisateur.

Le cycle temporaire optimum est établi par un algorithme d'apprentissage.

La durée minimum est de 5 min., maximum de 20 min.

COM 2

Potentiomètre ⑦

Temporisation sortie de commutation 2 chauffage, aération, climatisation

- Valeur de réglage 1 min. – 2 h.
- En butée à droite : max.
- En butée à gauche : min

Potentiomètre ⑧

Temporisation de démarrage sortie de commutation 2 chauffage, aération, climatisation

- Valeur de réglage 0 s – 10 min.
- En butée à droite : Surveillance de la pièce 
- En butée à gauche : 0 s (ARRÊT)

Lorsque la fonction « Surveillance » est sélectionnée, la sensibilité de la sortie de commutation « Présence » est réduite. Le contact est effectué uniquement en cas de mouvement sensible et signale de façon très sûre la présence de personnes.

La temporisation reste active. La temporisation de démarrage est inactive.

Potentiomètre ⑮

Luminosité de base (variante DIM)

Lorsque la valeur mesurée est inférieure à la valeur de luminosité pré-réglée, cette fonction permet de choisir une luminosité de base pour la durée de poursuite. La luminosité de base a une intensité maximum de 10 % de l'intensité lumineuse. En cas de présence, le détecteur passe soit à une intensité

lumineuse de 100 % (éclairage permanent en position ARRÊT) ou à la valeur de luminosité pré-réglée (éclairage permanent en position MARCHÉ). Dès qu'aucun mouvement n'est plus détecté, l'appareil réduit l'intensité lumineuse à nouveau jusqu'à la valeur de luminosité de base. Celle-ci est éteinte

lorsque la durée de poursuite est écoulée (1 à 30 minutes) ou lorsque la lumière diurne dépasse la valeur de luminosité pré-réglée. En position MARCHÉ, le détecteur commute la luminosité de base directement lorsque la valeur mesurée est inférieure à la valeur de luminosité.

Réglage de la portée

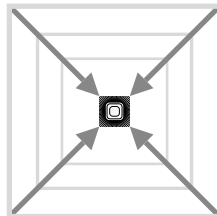
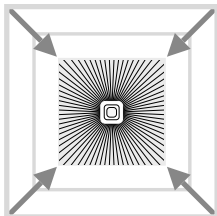
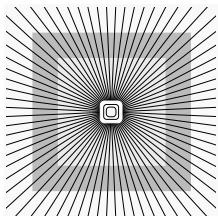

Potentiomètre ⑨

Adaptation de la portée aux exigences individuelles.

Cf. tableau Caractéristiques techniques
Réglage exigences individuelles
pages 4 – 5.

Branchements en parallèle

Si plusieurs détecteurs sont utilisés, ils doivent être raccordés à la même phase !

④.1 Pilote / pilote

En branchement en parallèle, plusieurs pilotes peuvent être utilisés. Chaque pilote commande alors son propre groupe d'éclairage en fonction de la mesure de luminosité

qu'il aura effectué. Les temporisations et valeurs lumineuses de commutation sont réglées individuellement pour chaque pilote. La charge de commutation est répar-

tie sur les différents pilotes. La présence est toujours détectée par tous les détecteurs en commun. La sortie de présence peut être prélevée d'un pilote quelconque.

④.2 Pilote / esclave

Le fonctionnement pilote / esclave permet de surveiller des pièces de grande surface (charge branchée = pilote, pas de charge = esclave).

Seul le pilote évalue la luminosité de la pièce. Les esclaves transmettent la détection de mouvement au pilote. La commutation

de l'éclairage ou de l'installation CAC se fait uniquement par le biais du pilote.

④.3 Deux détecteurs sur minuterie

installation ancienne / installation modifiée

Lumière étrangère actionnée par touche. Pas de mode de crépuscularité, uniquement fonctionnement diurne possible.

④.4 Détecteur faisant fonction de minuterie

④.5 Détecteur DIM

Fonctions supplémentaires de la RC 5

Fonction déverminage

En appuyant sur le bouton, > 5 s, la fonction déverminage est activée pendant 100 h.

Mode présentation

En appuyant sur le bouton, > 5 s, la lumière est ÉTEINTE tant qu'un mouvement est détecté. Si plus aucun mouvement n'est détecté, la temporisation s'écoule et le détecteur repasse au mode de fonctionnement de détection (LED ALLUMÉE).

Fonctions supplémentaires de la RC 8 (version DIM)

Balisage

En appuyant sur le bouton correspondant, > 5 s, le balisage passe à 60 min.

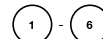

Valeur du balisage

En appuyant sur les boutons correspondants, > 5 s, la valeur de balisage passe par incréments de 10 % à : 1 = 10 %, 2 = 20 %, ... 6 = 60 %

Variation de l'intensité lumineuse en appuyant sur le bouton

À condition que le bouton soit raccordé à la borne S, il est possible de varier l'intensité lumineuse en appuyant sur le bouton. Le bouton permet de déclencher tout d'abord la valeur maximale pour revenir ensuite à la valeur minimale. Il suffit de relâcher le bouton pour que la valeur respective soit conservée jusqu'à l'extinction sans réglage supplémentaire. Le détecteur est, ensuite, dans le mode de détection préalablement réglé.

Il est possible de modifier le sens de la variation (max./min.) en relâchant brièvement le bouton puis en réappuyant sur celui-ci.

Télécommande

La télécommande (en option) permet de commander les fonctions confortablement à partir du sol.

Note : Le mode à impulsions ne peut être commandé par télécommande. Éteindre le mode à impulsions manuellement.

Télécommande Presence Control :
N° EAN : 4007841 000387

Dysfonctionnements

Problème	Cause	Remède
La lumière ne s'allume pas	<ul style="list-style-type: none"> ■ Pas de tension de raccord ■ Valeur en lux sélectionnée trop faible ■ Pas de détection de mouvement 	<ul style="list-style-type: none"> ■ Vérifier la tension de raccord ■ Augmenter la valeur en lux lentement jusqu'à ce que la lumière s'allume ■ Assurer une vue libre sur le détecteur ■ Vérifier la zone de détection
La lumière ne s'éteint pas	<ul style="list-style-type: none"> ■ Valeur en lux trop élevée ■ La temporisation touche à sa fin ■ Sources de chaleur perturbantes par ex. : radiateur soufflant, portes et fenêtres ouvertes, animaux domestiques, ampoule / projecteur halogène, objets mouvants ■ L'appareil wifi est situé très près du détecteur 	<ul style="list-style-type: none"> ■ Réduire la valeur en lux ■ Attendre l'écoulement de la temporisation, la réduire le cas échéant ■ Masquer les sources de brouillage avec des autocollants ■ Augmenter la distance entre l'appareil wifi et le détecteur
Le détecteur s'éteint malgré une présence	<ul style="list-style-type: none"> ■ Temporisation trop courte ■ Seuil de luminosité trop faible 	<ul style="list-style-type: none"> ■ Augmenter la temporisation ■ Modifier le réglage de crépuscularité
Le détecteur s'éteint trop tard	<ul style="list-style-type: none"> ■ Temporisation trop longue 	<ul style="list-style-type: none"> ■ Réduire la temporisation
Le détecteur s'allume trop tard en cas de sens de passage frontal	<ul style="list-style-type: none"> ■ En cas de sens de passage frontal, la portée est réduite 	<ul style="list-style-type: none"> ■ Monter des détecteurs supplémentaires ■ Réduire l'écart entre deux détecteurs
Le détecteur ne s'allume pas malgré obscurité et présence	<ul style="list-style-type: none"> ■ Valeur en lux sélectionnée trop faible 	<ul style="list-style-type: none"> ■ Détecteur désactivé avec interrupteur / touche ? ■ Mode semi-automatique ? ■ Augmenter le seuil de clarté

Recyclage

Les appareils électriques, les accessoires et les emballages doivent être soumis à un recyclage respectueux de l'environnement.



Ne jetez pas les appareils électriques avec les ordures ménagères !

Uniquement pour les pays de l'UE :

conformément à la directive européenne en vigueur relative aux appareils électriques et électroniques usagés et à son application dans le droit national, les appareils électriques qui ne fonctionnent plus doivent être collectés séparément des ordures ménagères et doivent faire l'objet d'un recyclage écologique.

Garantie du fabricant

En tant qu'acheteur, vous disposez des droits prescrits par la loi à l'encontre du vendeur. Notre déclaration de garantie ne raccourcit ni ne limite ces droits dans la mesure où ils existent dans votre pays. Nous vous accordons une garantie de 5 ans sur le parfait état et le bon fonctionnement de votre produit à détection STEINEL Professional. Nous garantissons que ce produit ne présente pas de défauts matériels, de fabrication ni de construction. Nous garantissons le bon état de fonctionnement de tous les composants électroniques et des câbles ainsi que l'absence de vices pour tous les matériaux utilisés et leurs surfaces.

Réclamation

Si vous avez une réclamation à faire au sujet de votre produit, veuillez contacter votre revendeur en lui fournissant la preuve d'achat originale qui doit comporter la date de l'achat et la désignation du produit.

Veuillez consulter notre site Internet www.steinel-professional.de/ garantie pour de plus amples informations sur la manière de faire valoir un droit à une prestation de garantie.

Si vous avez besoin d'avoir recours au service de garantie ou si vous avez une question au sujet de votre produit, vous pouvez nous appeler à tout moment au n° d'assistance téléphonique pour la clientèle **03 20 30 34 00**.

5 ANS
DE GARANTIE
FABRICANT

NL Gebruiksaanwijzing

Geachte klant,

Hartelijk dank voor het vertrouwen dat u met de aanschaf van uw nieuwe sensor van STEINEL in ons stelt. U heeft een hoogwaardig kwaliteitsproduct gekocht, dat met uiterste zorgvuldigheid vervaardigd, getest en verpakt werd.

Lees voor de installatie deze gebruiksaanwijzing nauwkeurig door, want alleen een vakkundige installatie en ingebruikneming garanderen een duurzaam, betrouwbaar en storingvrij gebruik.

Wij wensen u veel plezier met uw nieuwe sensor van STEINEL.

⚠ Veiligheidsvoorschriften

- Voor alle werkzaamheden aan de sensor dient de spanningstoevoer te worden onderbroken!
- Bij de montage moet de elektrische leiding die u wilt aansluiten zonder spanning zijn. Daarom eerst de stroom uitschakelen en op spanningsloosheid testen met een spanningstester.
- Bij de installatie van de sensor werkt u met netspanning. Dit moet vakkundig en volgens de gebruikelijke installatievoorschriften en aansluitingsvoorwaarden worden uitgevoerd. (NL: NEN 1010, B: (AREI) NBN 15-101)
- De aansluiting B 1, B 2 is een schakelcontact voor schakelingen met lage energie, niet groter dan 1A. Dit moet passend beveiligd zijn.
- Bij reguluitgang DIM 1-10 V mogen uitsluitend elektronische voorschakelapparaten met potentiaalgeïsoleerd stuursignaal worden gebruikt.

Montage/installatie ⑬ (zie afb. pagina 2)

De sensor is alleen bedoeld voor plafondmontage binnenshuis (behalve variant COM 1 AP). Een hiervoor passende klem-plafondadapter en een opbouwadapter zijn niet bij de levering inbegrepen. Sensor- en montagemodule worden gemonteerd geleverd en moeten na het inbouwen van

de montagemodule en instellen van de potentiometers/dipschakelaars in elkaar worden gestoken. Daarna moet de sensormodule met de sluiting ⑫ worden vergrendeld, eventueel met behulp van een schroevendraaier. Toebehoren: Kaiser-contactdoos, EAN-nr.: 4007841 000370

plafond-klemadapter, EAN-nr.: 4007841 002855
opbouwadapter, EAN-nr.: 4007841 000363
beschermkap, EAN-nr.: 4007841 003036
service-afstandsbediening, EAN-nr.: 4007841 000387
gebruikersafstandsbediening, EAN-nr.: 4007841 003012

Beschrijving van het apparaat

- ① Montagemodule
- ② Sensormodule
- ③ Onderkant sensor
- ④ Dipschakelaars
 - (1) normaal bedrijf/ testmodus
 - (2) half-/volautomatisch
 - (3) knop/schakelaar
 - (4) knop ON / ON-OFF
 - (5) DIM-variant
 - regeling constant licht
 - ON/OFF
- ⑤ Schemerinstelling
- ⑥ Tijdinstelling
- ⑦ Nalooptijd HLK schakeluitgang 1
- ⑧ Inschakelvertraging HLK schakeluitgang 2
- ⑨ Reikwijdte-instelling
- ⑩ Kaiser-contactdoos, optioneel
- ⑪ Klem-plafondadapter, optioneel
- ⑫ Opbouwadapter IP 54, optioneel
- ⑬ Sluiting
- ⑭ Montage/installatie
- ⑮ Parallele schakelingen
- ⑯ Nalooptijd oriëntatielicht
- DIM-variant

Werking / basisfuncties

De infrarood aanwezigheidsmelders van de serie Control PRO regelen de verlichting in HLK-regeling (alleen COM 2), bijv. in kantoren, scholen, openbare ruimtes en particuliere gebouwen, afhankelijk van de omgevingslichtsterkte en aanwezigheid van personen.

De pyrosensor maakt met zijn zeer geavanceerde lens een aan de ruimte aangepast, vierkantig registratiegebied mogelijk, waarin zelfs de kleinste bewegingen worden geregistreerd. De instellingen van de schakeluitgangen en de reikwijdte-instelling van de aanwezigheidsmelder worden via

de potentiometers en dipschakelaars resp. de optionele afstandsbediening uitgevoerd.

De Presence Control heeft bovendien een zeer laag stroomverbruik.

Presence Control PRO

IR Quattro COM 1 / COM 1 AP
IR Quattro HD COM 1 / COM 1 AP

1 schakeluitgang afhankelijk van de ingestelde lichtwaarde en aanwezigheid.

Instelmogelijkheden:

- ingestelde lichtwaarde
- nalooptijd, impuls, IQ-modus

Presence Control PRO

IR Quattro COM 2
IR Quattro HD

1 schakeluitgang als COM 1. Extra 2e schakeluitgang HLK (verwarming/ventilatie/airconditioning) afhankelijk van aanwezigheid.

Instelmogelijkheden:

- nalooptijd
- inschakelvertraging
- bewaking

Presence Control PRO

IR Quattro DIM
IR Quattro HD DIM

1 schakeluitgang afhankelijk van de ingestelde lichtwaarde en aanwezigheid.

Instelmogelijkheden:

- ingestelde lichtwaarde
- nalooptijd, IQ-modus
- oriëntatielicht
- regeling constant licht

Observeringsgebied

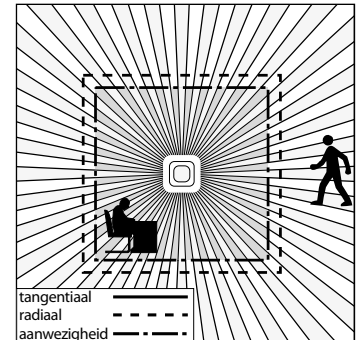
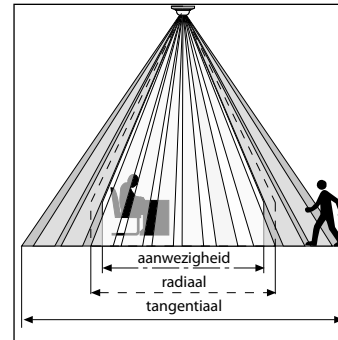

Een betrouwbare aanwezigheidsherkenning hangt grotendeels van het aantal, de aard en de plaatsing van de lenselementen af. De IR Quattro met zijn vierkantige registratiegebied van 49 m², dat 13 niveaus met 1760 schakelzones heeft, regis-

treert zelfs de kleinste bewegingen. De IR Quattro HD met zijn vierkantig registratiegebied van 64 m², heeft 4800 schakelzones en daardoor een nauwkeurigere capaciteit. Door de instelling op de potentiometer bestaat de mogelijkheid om deze

reikwijdtes aan individuele omstandigheden aan te passen. Dankzij het vierkantige registratiegebied en de mogelijkheid om de master/slave-varianten te koppelen is een eenvoudige, snelle en optimale planning van de ruimte mogelijk.

Elektrische installatie/automatische werking

Bij het kiezen van de bekabelingsleidingen moeten altijd de installatievoorschriften volgens VDE 0100 worden opgevolgd (zie de veiligheidsvoorschriften op pagina 40). Voor de bekabeling van de aanwezigheidsmelders geldt: volgens VDE 0100 520

punt 6 mag voor de bekabeling tussen sensor en elektronisch voorschakelapparaat een meer-voudige leiding worden gebruikt, die zowel de netspanningskabels als de regelkabels bevat (bijv. NYM 5 × 1,52). De stroomtoevoerkabel mag een

max. diameter van 10 mm hebben. Het klembereik van de stroomtoevoerklem is voor maximaal 2 × 2,5 mm² geschikt. Bij de installatie van de variant op de muur moet er een veiligheidschakelaar (16 A) worden voorgeschakeld.

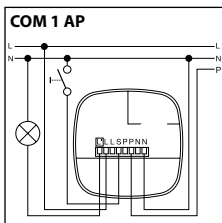
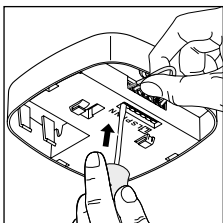
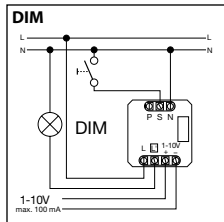
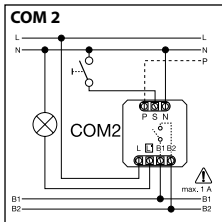
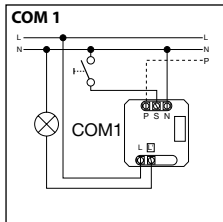
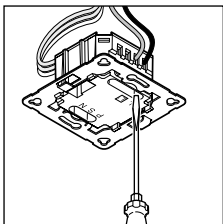

Technische gegevens

Afmetingen (B × H × D):	120 × 120 × 76 mm
Netspanning:	230 – 240 V, 50 Hz/60 Hz
Min. belasting:	3 W
Vermogen, schakeluitgang 1: (COM 1/COM 2)	relais 230 V max. 2000 W ohmse belasting (cos φ = 1) max. 1000 VA (cos φ = 0,5) inschakelpiekstroom max. 800 A/200 μs 30 × (1 × 18 W), 25 × (2 × 18 W) 25 × (1 × 36 W), 15 × (2 × 36 W) 20 × (1 × 58 W), 10 × (2 × 58 W) let op de individuele inschakelstromen van de elektronische voorschakelapparaten! Bij een groter schakelvermogen moet er een relais of beveiliging worden voorgeschakeld.
Elektronisch voorschakelapparaat: (COM 1/COM 1 AP/COM 2/DIM)	
Vermogen, schakeluitgang 2: (alleen COM 2)	aanwezigheid max. 230 W/230 V max. 1 A, (cos φ = 1) voor HLK (verwarming/ventilatie/airconditioning)
Vierkantige registratiegebieden:	IR Quattro aanwezigheid: max. 4 × 4 m (16 m ²) radiaal: max. 5 × 5 m (25 m ²) tangential: max. 7 × 7 m (49 m ²)
	IR Quattro HD max. 8 × 8 m (64 m ²) max. 8 × 8 m (64 m ²) max. 20 × 20 m (400 m ²)
Instelling lichtwaarde:	10 – 1000 lux, ∞ / daglicht / DIM 100 – 1000 lux regeldrempel
Schakeluitgang 1:	30 sec. – 30 min., impulsmodus (ca. 2 sec.), tijdinstelling IQ-modus (automatische aanpassing aan het gebruiksprofiel)
Schakeluitgang 2: tijdinstelling	alleen COM2 voor HLK 0 sec. – 10 min. inschakelvertraging 1 min. – 2 uur nalooptijd automatische bewaking
DIM:	30 sec. – 30 min., tijdinstelling IQ-modus (automatische aanpassing aan het gebruiksprofiel)
Regeluitgang:	1 – 10 V / max. 50 elektronische voorschakelapparaten, max. 100 mA
Montagehoogte: (montage aan het plafond)	2,5 m – 8 m (IR Quattro) 2,5 m – 10 m (IR Quattro HD)
Toepassingsplaats:	binnenin gebouwen
Sensor:	13 registratieniveaus, 1760 schakelzones (IR Quattro) 13 registratieniveaus, 4800 schakelzones (IR Quattro HD)
Bescherming:	IP 20
Veiligheidsklasse:	II
Temperatuurbereik:	0 °C tot +40 °C

COM 1 + COM 2

DIP 1

Normaal bedrijf / testmodus (NORM / TEST)

De testmodus op de aanwezigheidsmelder heeft voorrang op alle andere instellingen en is bedoeld om de werking en het registratiebereik te controleren. De aanwezigheidsmelder

schakelt, onafhankelijk van de lichtsterkte, bij beweging in de ruimte de verlichting gedurende een nalooptijd van ca. 8 sec. in (blauw led-lampje knippert bij registratie). Bij normaal bedrijf

gelden alle individueel ingestelde potentiometerwaarden. Ook zonder aangesloten last kan de aanwezigheidsmelder met behulp van het blauwe led-lampje worden ingesteld.

DIP 2

Halfautomatisch (MAN) / volautomatisch (AUTO)

Halfautomatisch: (MAN)

De verlichting gaat alleen maar automatisch uit. Het inschakelen gebeurt met de hand, licht moet

met de knop worden aangevraagd en blijft voor de op de potentiometer ingestelde

nalooptijd ingeschakeld (2 x drukken / 4 uur AAN).

Volautomatisch: (AUTO)

De verlichting schakelt afhankelijk van de lichtsterkte en aanwezigheid automatisch aan en uit. De verlichting kan altijd met de hand worden in- of uitgeschakeld. Het

schakelautomatisme wordt hierbij tijdelijk onderbroken. Onafhankelijk van de ingestelde waarde blijft het licht wanneer met de hand op de toets werd gedrukt 4 uur AAN

(2 x drukken) of UIT (1 x drukken). Wordt voor afloop van deze 4 uur op de toets gedrukt, schakelt de Presence Control IR Quattro over op de normale sensormodus.

DIP 3

Toets/schakelaar

Deelt de sensor mee hoe het ontvangen signaal geïnterpreteerd moet worden. Door het koppelen van externe toetsen/schakelaars kan de melder als halfautomaat worden gebruikt en kan altijd met de hand worden ingegrepen.

- Naar keuze werking met toets of schakelaar
- Meerdere toetsen op een regeling mogelijk
- Druktoets met verlichting alleen gebruiken met nuldraadaansluiting

- Kabellengte tussen sensor en schakelaar < 50 m

DIP 4

Toets ON/ON-OFF

Op de positie ON-OFF kan de verlichting altijd met de hand in- en uitgeschakeld worden (uitzondering impulsmodus: geen handmatig UIT).

Op de positie ON is handmatig uitschakelen niet meer mogelijk. Bij iedere druk op de toets wordt de nalooptijd opnieuw gestart.

DIM

DIP 5

Constante verlichting ON/OFF

Zorgt voor een gelijkblijvende lichtsterkte. Een melder meet het aanwezige daglicht en schakelt procentueel kunstlicht in om de

gewenste lichtsterkte te bereiken. Wanneer het daglichtpercentage verandert, wordt ook het ingeschakelde kunstlicht

aangepast. Voor het toevoegen van kunstlicht is naast het daglichtpercentage ook de factor aanwezigheid van invloed.

COM 1 + COM 2

Potentiometer ⑤

Schemerinstelling

De gewenste drempelwaarde kan traploos van ca. 10 – 1000 lux worden ingesteld.

Instelregelaar rechteraanslag: MAX daglichtstand
Instelregelaar linkeraanslag: MIN nachtstand

Afhankelijk van de montageplaats kan het nodig zijn de instelling 1-2 schaalstreepjes te corrigeren.

Toepassingsvoorbeelden	Ingestelde lichtwaarden
Nachtmodus	min.
Gangen, hallen	1
Trappen, roltrappen, lopende banden	2
Wasruimtes, toiletten, schakelkamers, kantines	3
Winkels, crèches, scholen, sporthallen	4
Bedrijfsruimtes: kantoor-, conferentie- en vergader-ruimtes, fijne montagewerkzaamheden, keukens	5
Zichtintensieve werkgebieden: laboratoria, technisch tekenen, nauwkeurige werkzaamheden	>=6
Daglichtmodus	max.

Opmerking: Afhankelijk van de montageplaats kan het nodig zijn de instelling 1-2 schaalstreepjes te corrigeren. De lichtsterkte wordt bij de sensor gemeten.

Potentiometer ⑥

Tijdinstelling

Nalooptijd schakeluitgang 1 instelwaarde 30 sec. – 30 min.

De gewenste nalooptijd kan traploos van min. ca. 30 sec. – max. 30 min. worden ingesteld. Na 3 min. wordt het eigen licht

gemeten. Wordt de drempelwaarde overschreden, dan schakelt de sensor na afloop van de nalooptijd uit.

Impulsmodus (behalve DIM)

Als u de regelaar op  (linkeraanslag) zet, staat het apparaat in de impulsmodus, d.w.z. de uitgang wordt voor ca. 2 sec. ingeschakeld

(bijv. voor de automatische verlichting van het trappenhuis). Daarna reageert de sensor ca. 8 sec. niet op bewegingen. Vanwege de

eigen verbinding door vreemd licht is hier alleen een dagstand mogelijk.

IQ-modus

Rechter aanslag: de nalooptijd past zich dynamisch, zelflerend aan het gebruikersgedrag aan.

Via een leeralgoritme wordt de optimale tijdscyclus berekend.

De kortste tijd bedraagt 5 min., de langste 20 min.

COM 2

Potentiometer ⑦

Nalooptijd schakeluitgang 2 HLK

- instelwaarde 1 min. – 2 uur
- rechteranslag: max.
- linkeraanslag: min.

Potentiometer ⑧

Inschakelvertraging schakeluitgang 2 HLK

- instelwaarde 0 sec. – 10 min.
- rechteranslag: bewaking
- linkeraanslag: 0 sec. (UIT)

Bij de instelling 'Bewaking' wordt de gevoeligheid van de schakeluitgang 'aanwezigheid' verlaagd. Het contact sluit pas bij een duidelijke beweging en duidt met grote waarschijnlijkheid op de aanwezigheid van personen.

De nalooptijd blijft gewoon actief. De inschakelvertraging is niet actief.

Potentiometer ⑮

Basislichtsterkte (DIM-variant)

Deze functie biedt de mogelijkheid wanneer onder de ingestelde lichtsterktewaarde wordt gekomen voor de ingestelde nalooptijd een basisverlichting in te stellen. Die is gedimd tot ca. 10% van de maximale lichtsterkte. Bij aanwezigheid schakelt de melder ofwel over op 100% lichtsterkte (regeling

constant licht OFF) ofwel op de vooraf ingestelde lichtsterktewaarde (regeling constant licht ON). Wanneer geen bewegingen wordt gedetecteerd, dimt de melder na afloop van de nalooptijd terug naar de basislichtsterkte. Die wordt weer uitgeschakeld wanneer de nalooptijd (1 min. – 30 min.) is

afgelopen of wanneer de lichtsterktewaarde door voldoende daglicht wordt overschreden. In de instelling ON schakelt de melder de basislichtsterkte meteen AAN of UIT wanneer onder de lichtsterktewaarde wordt gekomen.

Reikwijdte-instelling

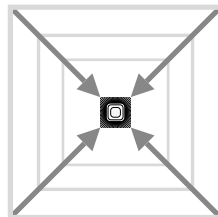
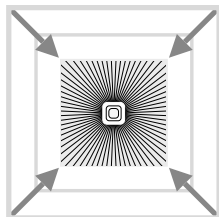
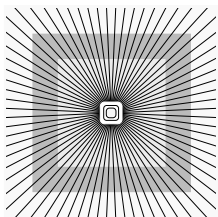

Potentiometer ⑨

Aanpassing van de reikwijdte aan individuele omstandigheden.

Zie tabel met de technische gegevens
Instelling individuele wensen
pagina 4 – 5.

Parallele schakelingen

Bij gebruik van meerdere melders moeten die op dezelfde fase worden aangesloten!

⑭ Master/master

In een parallelle schakeling kunnen ook meerdere masters worden gebruikt. Iedere master schakelt hierbij zijn lichtgroep volgens zijn eigen lichtsterktemeting. Vertra-

gingstijden en drempelwaarden voor de lichtsterkte worden bij iedere master individueel ingesteld. De schakelbelasting wordt over de verschillende masters ver-

deeld. De aanwezigheid wordt wel door alle melders samen geregistreerd. De aanwezigheidsuitgang kan bij een willekeurige master worden gelegd.

⑭.3 Master/slave

De master-/slave-modus maakt het mogelijk om grote ruimtes te bewaken (belasting aangesloten = master, geen belasting = slave).

Het analyseren van de lichtsterkte in de ruimte wordt uitsluitend door de master gedaan. De slaves melden de bewegingsregistratie

aan de master. De schakeling van de verlichting of HLK-installatie gebeurt uitsluitend via de master.

⑭.3 Twee melders op externe automatische trappenhuisverlichting

Oud gebouw / renovatie

Extern licht geactiveerd met knop. Geen schemermodus, alleen daglichtstand mogelijk.

⑭.4 Melder als automatische trappenhuisverlichting

⑭.3 DIM-melder

Functie-uitbreiding met RC 5

⚡ Inbrandfunctie

Door indrukken van de knop > 5 sec. wordt de inbrandfunctie voor 100 uur geactiveerd.

💡 Presentatiemodus

Door indrukken van de knop > 5 sec. blijft het licht UIT zolang bewegingen worden herkend. Wanneer geen bewegingen meer worden geregistreerd, schakelt de lamp na afloop van de nalooptijd weer over op de sensormodus (led AAN).

Functie-uitbreiding met RC 8 (DIM-variant)

⚡ 30 min Basislichtsterkte

Door indrukken van de knop > 5 sec. verandert de basislichtsterkte in 60 min.

1 - 6

Waarde basislichtsterkte

Door indrukken van de betreffende knoppen > 5 sec. wordt de basislichtsterkte in stappen van 10 % veranderd in: 1 = 10 %, 2 = 20 %, ... 6 = 60%

Dimmen via drukknop

Wanneer de drukknop op de S-klem is aangesloten kan de verlichting ook gedimd worden door op de drukknop te drukken. De drukknop gaat eerst naar de maximumwaarde en gaat vervolgens terug naar de minimumwaarde. Wanneer de drukknop wordt losgelaten, wordt de betreffende waarde zonder verdere regeling aangehouden tot aan het uitschakelen. Daarna schakelt de melder weer over op de eerder ingestelde sensormodus. De richting van het dimmen (max./min.) kan gewijzigd worden door de drukknop kort los te laten en vervolgens weer in te drukken.

Afstandsbediening

Met de afstandsbediening (optioneel) kunnen alle functies gemakkelijk vanaf de grond worden ingesteld.

Opmerking: de impulsmodus kan door de afstandsbediening niet worden gewijzigd. De impulsmodus moet manueel worden uitgeschakeld.

Afstandsbediening
Presence Control:
EAN-nr: 4007841 000387

Bedrijfsstoringen

Storing	Oorzaak	Oplossing
Licht gaat niet aan	<ul style="list-style-type: none"> ■ Geen aansluitspanning ■ Lux-waarde te laag ingesteld ■ Geen bewegingsregistratie 	<ul style="list-style-type: none"> ■ Aansluitspanning controleren ■ Lux-waarde langzaam verhogen tot het licht inschakelt ■ Voor vrij zicht op de sensor zorgen ■ Registratiebereik controleren
Licht gaat niet uit	<ul style="list-style-type: none"> ■ Lux-waarde te hoog ■ Nalooptijd loopt af ■ Storende warmtebronnen bijv.: ventilatoren, open deuren en ramen, huisdieren, gloeilamp/halogeenspot, bewegende objecten ■ Wifi-apparaat erg dicht bij de sensor geplaatst 	<ul style="list-style-type: none"> ■ Lux-waarde lager instellen ■ Nalooptijd afwachten of nalooptijd lager zetten ■ Permanente storingsbronnen met stickers buiten bereik halen ■ Afstand tussen wifi-apparaat en sensor vergroten
Sensor schakelt uit ondanks aanwezigheid	<ul style="list-style-type: none"> ■ Nalooptijd te kort ■ Inschakelniveau te laag 	<ul style="list-style-type: none"> ■ Nalooptijd verhogen ■ Schemerinstelling veranderen
Sensor schakelt te laat uit	<ul style="list-style-type: none"> ■ Nalooptijd te lang 	<ul style="list-style-type: none"> ■ Nalooptijd verkorten
Sensor schakelt bij frontale looprichting te laat in	<ul style="list-style-type: none"> ■ Reikwijdte bij frontale looprichting is beperkt 	<ul style="list-style-type: none"> ■ Meer sensoren monteren ■ Afstand tussen twee sensoren verkleinen
De sensor schakelt ondanks duisternis niet in bij aanwezigheid	<ul style="list-style-type: none"> ■ Lux-waarde te laag ingesteld 	<ul style="list-style-type: none"> ■ Sensor met schakelaar/toets gedeactiveerd? ■ Halfautomatisch? ■ Inschakelniveau verhogen

Verwijderen

Elektrische apparaten, toebehoren en verpakkingen dienen milieuvriendelijk gerecycled te worden.



Doe elektrische apparaten niet bij het huisvuil!

Alleen voor EU-landen:

Conform de geldende Europese richtlijn voor gebruikte elektrische en elektronische apparatuur en hun implementatie in het nationaal recht, dienen niet langer bruikbare elektrische apparaten gescheiden ingezameld en milieuvriendelijk gerecycled te worden.

Fabrieksgarantie

Als koper heeft u t.o.v. de verkoper recht op de wettelijk voorgescreven garantie. Voor zover dit recht op garantie in uw land bestaat, wordt die door onze garantieverklaring noch verkort, noch beperkt. Wij verlenen 5 jaar garantie op de onberispelijke staat en het correcte functioneren van uw sensorproduct uit het STEINEL Professional assortiment. Wij garanderen dat dit product geen materiaal-, productie- of constructiefouten heeft. Wij garanderen de goede werking van alle elektronische componenten en kabels, alsook dat alle toegepaste materialen en hun oppervlakken vrij van gebreken zijn.

Garantie claimen

Als u aanspraak wilt maken op garantie, dan kunt u het betreffende artikel, compleet samen met het originele aankoopbewijs en de klachtomschrijving, terugsturen naar uw leverancier of direct naar **Van Spijk Agenturen, De Scheper 402, 5688 HP Oirschot**. Wij adviseren u daarom uw aankoopbewijs zorgvuldig te bewaren tot de garantieperiode is verlopen. STEINEL kan niet aansprakelijk worden gesteld voor de transportkosten en het transportrisico van het terugsturen.

(Op onze website www.vanspijk.nl vindt u meer informatie over het claimen van garantierechten)

Als u een garantie-aanvraag heeft of technische vragen betreffende uw product, kunt u contact opnemen met onze helpdesk **+31 499 551490**.

5 JAAR
FABRIEKS
GARANTIE

IT Istruzioni per l'uso

Gentili Clienti,

molte grazie per la fiducia che ci avete dimostrato acquistando il Vostro nuovo sensore STEINEL. Avete scelto un prodotto pregiato di alta qualità costruito, provato e confezionato con la mas-

sima cura.

Vi preghiamo di procedere all'installazione solo dopo aver letto attentamente le presenti istruzioni di montaggio. Solo un'installazione ed una messa in funzione effettuate a regola

d'arte possono infatti garantire un funzionamento affidabile, privo di disturbi e di lunga durata.

Vi auguriamo di essere pienamente soddisfatti del Vostro nuovo sensore STEINEL.

⚠ Avvertenze sulla sicurezza

- Prima di effettuare qualsiasi lavoro sull'apparecchio, togliete sempre la corrente!
- Durante il montaggio non deve esserci presenza di tensione nel cavo di allacciamento alla rete. Prima del lavoro occorre pertanto togliere la tensione ed accertare l'assenza di tensione mediante uno strumento di misura della tensione.
- L'installazione dell'apparecchio richiede lavori all'allacciamento alla rete. Essa deve pertanto venire effettuata a regola d'arte in conformità alle prescrizioni per l'installazione ed alle condizioni di allacciamento vigenti nei singoli paesi (VDE 0100).
- L'allacciamento B 1, B 2 è un contatto di commutazione per circuiti di commutazione a bassa energia, non maggiore di 1 A. Esso deve pertanto venire adeguatamente protetto.
- Sull'uscita di comando DIM 1-10V è consentito utilizzare esclusivamente ballast elettronici con segnale di comando a potenziale separato.

Montaggio/Installazione ⑬ (vedi fig. a pagina 2)

Il sensore è predisposto esclusivamente per il montaggio sotto intonaco e a soffitto in locali interni (tranne variante COM 1 AP). Il relativo adattatore a pinza per soffitto e l'adattatore per montaggio sopra intonaco non sono compresi nel volume di fornitura. Il modulo sensore e il modulo di carico vengono forniti già montati e dopo l'installazione del modulo di carico e l'esecuzione delle ope-

razioni di regolazione dei potenziometri/DIP devono venire uniti. Dopo di ciò occorre interbloccare il modulo sensore con il meccanismo di chiusura ⑫, all'occorrenza con l'ausilio di un cacciavite. Accessori: Scatola per parete cava Kaiser, N. EAN: 4007841 000370 Adattatore a fermaglio per soffitto, N. EAN: 4007841 002855

adattatore per montaggio sopra intonaco, N. EAN: 4007841 000363 gabbia di protezione, N. EAN: 4007841 003036 telecomando di servizio, N. EAN: 4007841 000387 telecomando utente, N. EAN: 4007841 003012

Descrizione apparecchio

- ① Modulo di carico
- ② Modulo sensore
- ③ Lato inferiore del sensore
- ④ Interruttore DIP
- ⑤ Regolazione di luce crepuscolare
- ⑥ Regolazione del periodo di accensione
- ⑦ Modalità normale/test
- ⑧ Funzionamento semiautomatico/automatico
- ⑨ Pulsanti/interruttori
- ⑩ Tasto ON / ON-OFF
- ⑪ Variante DIM
- ⑫ Regolazione della luce costante
- ⑬ ON/OFF
- ⑭ Regolazione di luce crepuscolare
- ⑮ Regolazione del periodo di accensione
- ⑯ Uscita di comando 1
- ⑰ Tempo di attesa HLK
- ⑱ Uscita di comando 2
- ⑲ Ritardo di accensione HLK
- ⑳ Uscita di comando 2
- ㉑ Regolazione del raggio
- ㉒ Scatola per parete cava Kaiser come, optional
- ㉓ Adattatore a pinza per soffitto, optional
- ㉔ Adattatore per montaggio sopra intonaco IP 54, optional
- ㉕ Meccanismo di chiusura
- ㉖ Montaggio/Installazione
- ㉗ Collegamenti in parallelo
- ㉘ Tempo di attesa
- ㉙ Luce di orientamento Variante DIM

Funzionamento / Funzione principale

I rilevatori di presenza della serie Control PRO Serie regolano l'illuminazione e il comando HVAC (solo COM 2) per es. in uffici, scuole, edifici pubblici o privati in funzione della luminosità dell'ambiente e della presenza o meno di persone.

Il piroensore permette, grazie alla lente di avanzatissima tecnologia, un campo di rilevamento a forma squadrata, tipica dei vani interni, nel quale vengono rilevati anche i minimi movimenti. Le impostazioni delle uscite di comando e la regolazione del raggio d'azione

del rilevatore di presenza avvengono tramite potenziometri e interruttori DIP o tramite il telecomando optional.

Il controllo della presenza si distingue inoltre per il ridotto consumo di corrente propria.

Presence Control PRO

IR Quattro COM 1 / COM 1 AP IR Quattro HD COM 1 / COM 1 AP

1 uscita di comando in funzione del valore di luminosità nominale e della presenza o meno di persone.

Possibilità di regolazione:
- Valore di luminosità nominale
- Tempo di attesa, impulso, modalità IQ

Presence Control PRO

IR Quattro COM 2 IR Quattro HD

1 uscita di comando come COM 1. In aggiunta 2° uscita di comando HVAC (riscaldamento/ventilazione/climatizzazione) in funzione della presenza o meno di persone.

Possibilità di regolazione:
- Tempo di attesa
- Ritardo di accensione
- Controllo dell'ambiente

Presence Control PRO

IR Quattro DIM IR Quattro HD DIM

1 uscita di comando in funzione del valore di luminosità nominale e della presenza o meno di persone.

Possibilità di regolazione:
- Valore di luminosità nominale
- Tempo di attesa, modalità IQ
- Luce di orientamento
- Regolazione della luce costante

Campo di controllo

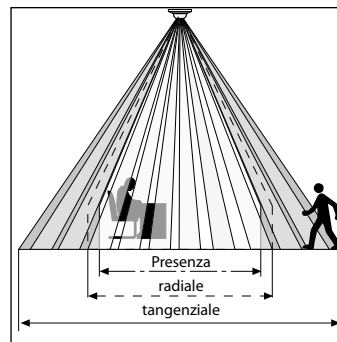

Un riconoscimento sicuro della presenza dipende fondamentalmente dal numero, dalla costituzione e dalla disposizione delle lenti. L'IR Quattro e il quadrato di rilevamento di 49 m² che si rappresenta in 13 piani con 1760 zone d'intervento, rileva persino

i minimi movimenti. L'IR Quattro HD e il quadrato di rilevamento di 64 m², dispone di 4800 zone d'intervento e precisa il campo di prestazione. Agendo sul potenziometro avete la possibilità di adeguare questi raggi d'azione alle esigenze individuali. Grazie

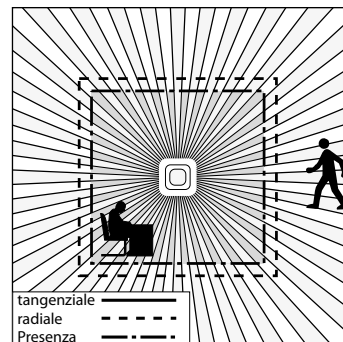

alla forma squadrata del campo di rilevamento e alla possibilità del collegamento in rete delle varianti Master/Slave, è possibile una progettazione semplice, rapida e ottimale dello spazio.

Installazione elettrica/Funzionamento automatico

Nella scelta delle linee di cablaggio si devono assolutamente rispettare le prescrizioni d'installazione della norma VDE 0100 (vedi Avvertenze relative alla sicurezza, pagina 50). Per il cablaggio del rilevatore di presenza vale quanto segue: Ai sensi della

norma VDE 0100 520 capitolo 6 per il cablaggio tra sensore e ballast elettronico è consentito utilizzare solo un conduttore multiplo che contenga sia i cavi della tensione di rete sia quelli di comando (per es. NYM 5 × 1,52). Il cavo di allacciamento alla rete

può avere al massimo un diametro di 10 mm. L'area di fissaggio del morsetto di allacciamento alla rete è predisposta per al massimo 2 × 2,5 mm². Nell'installazione della variante AP occorre installare a monte un interruttore di potenza automatico (16 A).

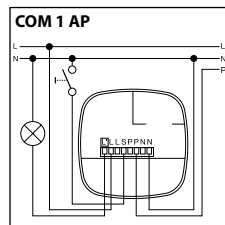
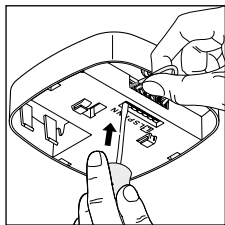
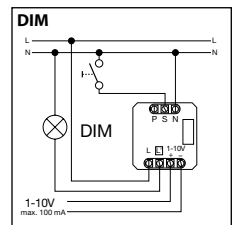
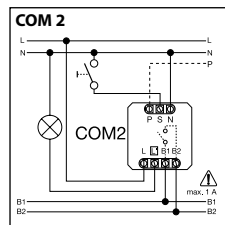
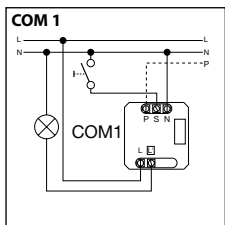
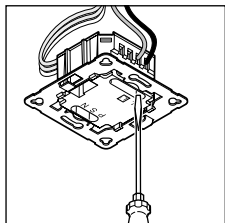

Dati tecnici

Dimensioni (largh. × alt. × prof.):	120 × 120 × 76 mm
Tensione di rete:	230 – 240 V, 50 Hz/60 Hz
Carico minimo:	3 W
Potenza, uscita di comando 1: (COM 1/COM 2)	relè 230 V max. 2000 W carico ohmico (cos φ = 1) max. 1000 VA (cos φ = 0,5)
Ballast elettronico: (COM 1/COM 1 AP/COM 2/DIM)	Corrente di picco all'accensione max. 800 A/200 μs 30 × (1 × 18 W), 25 × (2 × 18 W) 25 × (1 × 36 W), 15 × (2 × 36 W) 20 × (1 × 58 W), 10 × (2 × 58 W) Rispettare le correnti d'accensione individuali dei ballast elettronici! In presenza di alta potenza allacciata inserire un relè a contattore a monte
Potenza, uscita di comando 2: (solo COM 2)	presenza max. 230 W/230 V max. 1 A, (cos φ = 1) per HVAC (riscaldamento/ventilazione/climatizzazione)
Quadrati di rilevamento:	IR Quattro Presenza: max. 4 × 4 m (16 qm) Radiale: max. 5 × 5 m (25 qm) Tangenziale: max. 7 × 7 m (49 qm)
	IR Quattro HD max. 8 × 8 m (64 qm) max. 8 × 8 m (64 qm) max. 20 × 20 m (400 qm)
Impostazione valori luminosi:	10 – 1000 Lux, ∞ / luce diurna / DIM 100 – 1000 Lux soglia di regolazione
Uscita di comando 1:	30 sec. – 30 min., modalità a impulsi (ca. 2 sec.), modalità IQ (adattamento automatico al profilo di utilizzo)
Uscite di comando 2:	solo COM2 per HVAC
Regolazione del periodo di accensione	0 sec. – 10 min. ritardo di accensione 1 min. – 2 ore tempo di attesa Controllo automatico dell'ambiente
DIM:	30 sec. – 30 min.
Regolazione del periodo di accensione	modalità IQ (adattamento automatico al profilo di utilizzo)
Uscita comando:	1 – 10 V / max. 50 ballast elettronici, max. 100 mA
Altezza di montaggio:	2,5 m – 8 m (IR Quattro)
(montaggio a soffitto)	2,5 m – 10 m (IR Quattro HD)
Luogo d'impiego:	all'interno di edifici
Sensori:	13 piani di rilevamento, 1760 zone d'intervento (IR Quattro) 13 piani di rilevamento, 4800 zone d'intervento (IR Quattro HD)
Grado di protezione:	IP 20
Classe di protezione:	II
Intervallo di temperatura:	tra 0 °C e +40 °C

COM 1 + COM 2

DIP 1

Modalità normale / modalità test (NORM / TEST)

La modalità di test ha la precedenza rispetto a tutte le altre regolazioni che si effettuano sul rilevatore di presenza e serve alla verifica della funzionalità nonché del campo di rilevamento. In caso di movimenti nell'ambiente in cui è instal-

lato, il rilevatore di presenza attiva l'accensione dell'illuminazione per un tempo di attesa di ca. 8 sec. indipendentemente dalla luminosità. (Il LED blu lampeggia in caso di rilevamento). Nella modalità di funzionamento normale valgono

tutti i valori di potenziamento impostati individualmente. Anche senza carico allacciato il rilevatore di presenza può venire impostato con l'ausilio del LED blu.

DIP 2

Funzionamento semiautomatico (MAN) / funzionamento completamente automatico (AUTO)

Funzionamento semiautomatico: (MAN)

L'illuminazione si spegne solo più automaticamente. L'accensione avviene manualmente, la luce deve venire richiesta con il

pulsante e rimane accesa per il tempo di attesa impostato sul potenziometro. (si preme 2 volte / accensione per 4 ore).

Funzionamento completamente automatico: (AUTO)

L'illuminazione si accende e si spegne automaticamente in funzione della luminosità e della presenza o meno di persone. L'illuminazione può tuttavia sempre venire comandata anche manualmente.

In tal caso l'automatismo di commutazione viene provvisoriamente interrotto. Indipendentemente dai valori impostati, in caso di azionamento manuale del pulsante la luce rimane accesa (premere

2 volte) o spenta (premere 1 volta) per 4 ore. Se si aziona il pulsante prima della scadenza delle 4 ore, il Presence Control IR Quattro passa al normale funzionamento a sensore.

DIP 3

Pulsanti/interruttori

Indica al sensore come deve venire valutato il segnale in arrivo. Con l'assegnazione di pulsanti/interruttori esterni si può utilizzare il rilevatore come dispositivo semiautomatico e lo si può tuttavia anche comandare manualmente in ogni momento.

- A scelta: funzionamento con pulsante o interruttore
- Su uno stesso ingresso di comando sono possibili più pulsanti

- Utilizzare i pulsanti luminosi solo se è allacciato il filo di neutro
- Lunghezza del conduttore tra sensore e interruttore < 50 m

DIP 4

Tasto ON/ON-OFF

In posizione ON-OFF si può accendere e spegnere l'illuminazione manualmente in ogni momento (ad eccezione della modalità a

impulsi, dove non è possibile uno spegnimento manuale). In posizione ON non è più possibile uno spegnimento manuale.

Ad ogni pressione del tasto il tempo di attesa viene riavviato da zero.

DIM

DIP 5

Luce costante ON/OFF

Garantisce un grado di luminosità costante. Il rilevatore misura la luce diurna presente e aggiunge luce artificiale in proporzione in modo da ottenere il grado di luminosità

desiderato. Se la percentuale di luce diurna cambia, la luce artificiale aggiunta viene adeguata di conseguenza. Tale aggiunta della luce artificiale avviene, oltre che in fun-

zione della percentuale di luce diurna, anche in funzione della presenza o meno di persone.

COM 1 + COM 2

Potenziometri ⑤

Regolazione crepuscolare

La soglia d'intervento desiderata può venire regolata in continuo tra ca. 10 e 1000 Lux.

Regolatore completamente a destra: modalità a luce diurna MAX
Regolatore completamente a sinistra: funzionamento di notte MIN

A seconda del luogo di montaggio potrebbe essere necessaria una correzione dell'impostazione di 1-2 indici della scala.

Esempi di applicazione	Valori nominali di luminosità
Funzionamento di notte	min
Corridoi, atrii d'ingresso	1
Scale, scale mobili, nastri trasportatori	2
Lavatoi, servizi igienici, cabine elettriche, cantine	3
Zone di vendita, asili, padiglioni sportivi	4
Zone di lavoro: uffici, sale per conferenze, sale per riunioni, locali in cui si svolgono lavori di montaggio di precisione, cucine	5
Zone di lavoro che richiedono un'ottima illuminazione: laboratori, uffici di progettazione, locali in cui si svolgono lavori di precisione	>=6
Modalità a luce diurna	max

Avvertenze: a seconda del luogo di montaggio potrebbe essere necessaria una correzione dell'impostazione di 1 - 2 indici della scala. La luminosità viene misurata sul sensore.

Potenziometro ⑥

Regolazione del periodo di accensione

Tempo di attesa uscita di comando 1
Valore impostabile
30 sec. - 30 min.

Il tempo di attesa desiderato può venire regolato in continuo tra min. ca. 30 sec. e max 30 min.

Dopo 3 min viene misurata la luce propria. In caso di superamento della soglia il sensore alla scadenza del tempo di attesa provoca lo spegnimento.

Modalità a impulsi (tranne DIM) 

Impostate il regolatore su  (regolatore completamente a sinistra); ora l'apparecchio si trova nella modalità a impulsi, ossia

l'uscita viene accesa per ca. 2 sec. (per es. per interruttore automatico per scale). Poi per 8 secondi circa il sensore non reagisce al movi-

mento. Per via dell'autoabbagliamento attraverso luce estranea, qui è possibile solo un funzionamento con luce diurna.

Modalità IQ

Regolatore completamente a destra: Il tempo di attesa si adegua dinamicamente e con autoapprendimento al comportamento dell'utente.

Tramite un algoritmo di apprendimento viene calcolato il ciclo temporale ottimale.

Il periodo più breve è di 5 min., quello più lungo è di 20 min.

COM 2

Potenzimetro ⑦

Tempo di attesa uscita di comando 2 HVAC

- Valore impostabile 1 min. – 2 ore
- Regolatore completamente a destra: max
- Regolatore completamente a sinistra: min

Potenzimetro ⑧

Ritardo di accensione uscita di comando 2 HVAC

- Valore impostabile 0 sec. – 10 min.
 - Regolatore completamente a destra: Controllo dell'ambiente ②
 - Regolatore completamente a sinistra: 0 sec. (OFF)
- Nell'impostazione "Controllo" si riduce la sensibilità dell'uscita di comando "Presenza". Il contatto chiude solo in caso di movimento evidente e segnala con elevata sicurezza la presenza di persone.

Il tempo di attesa rimane attivo. Il ritardo di accensione è inattivo.

Potenzimetro ⑮

Luminosità di base (variante DIM)

Quando la luce nell'ambiente scende sotto il valore di luminosità di base impostato, questa funzione garantisce un'illuminazione di base per la durata del tempo di attesa impostato. Tale illuminazione di base è pari al 10% circa dell'intensità luminosa massima. Non appena il rilevatore segnala una presenza, l'intensità

luminosa passa automaticamente al 100% (regolazione luce costante OFF) oppure al livello di luminosità preimpostato (regolazione luce costante ON). Se non viene rilevato alcun movimento, trascorso il tempo di attesa il rilevatore torna alla luminosità di base. Quest'ultima viene a sua volta disinserita una volta tra-

scorso il tempo di attesa (1 minuto – 30 minuti) o quando il grado di luminosità viene superato per via di una sufficiente componente di luce diurna. Con l'impostazione ON il rilevatore accende e spegne direttamente la luminosità di base non appena si scende sotto la soglia di luminosità.

Regolazione del raggio d'azione

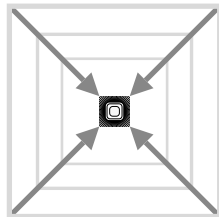
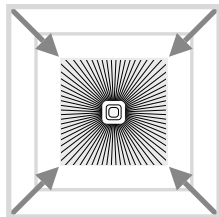
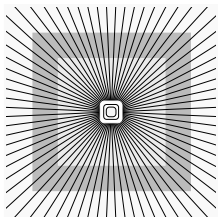

Potenzimetro ⑨

Adattamento del raggio d'azione alle esigenze individuali.

Cfr. tabella Dati Tecnici Impostazione di richieste individuali, pagina 4 – 5.

Collegamenti in parallelo

In caso di impiego di più rilevatori, questi ultimi devono venire allacciati alla stessa fase!

⑭.1 Master/Master

In un collegamento in parallelo si possono utilizzare anche più master. Ogni master attiva il suo gruppo luminoso in base alla propria misurazione della luminosità. Tem-

pi di ritardo e valori di commutazione della luminosità vengono impostati individualmente per ogni master. Il carico resistivo viene ripartito sui singoli master.

La presenza continua a venire rilevata in comune da tutti i master. L'uscita presenza può venire derivata su un qualsiasi master.

⑭.2 Master/Slave

Il funzionamento master/slave permette di controllare locali di grandi dimensioni (carico allacciato = master, nessun carico = slave). La valu-

tazione della luminosità nel locale avviene esclusivamente sul master. Gli slave segnalano il rilevamento di movimenti al master. L'attivazio-

ne dell'illuminazione e dell'impianto riscaldamento/ventilazione/climatizzazione avviene esclusivamente tramite il master.

⑭.3 Due rilevatori su interruttori automatici per scale esterni

Edifici vecchi / trasformazioni

Luce estranea attivata tramite tasto. Nessuna modalità di luce crepuscolare, è possibile solo il funzionamento con luce diurna.

⑭.4 Rilevatore come interruttore automatico per scale

⑭.4.5 Rilevatore DIM

Integrazione del funzionamento tramite RC 5

💡 Funzione di rodaggio

Con la pressione del tasto, > 5 s, si attiva la funzione di rodaggio per 100 h.

💡 Modalità di presentazione

Con la pressione del tasto, > 5 s, la luce è spenta fintanto che viene rilevato movimento.

Se non viene più rilevato movimento, la lampada alla scadenza del tempo di accensione ritorna al funzionamento in modalità sensore (LED acceso).

Integrazione del funzionamento tramite variante RC 8 (DIM)

👁️ 30 min Luminosità di base

Tramite relativa pressione del tasto, > 5 s, la luminosità di base passa a 60 min.

1 - 6

Valore della luminosità di base

Tramite la pressione dei relativi tasti, > 5 s, il valore di luminosità cambia in passi del 10% passando a: 1 = 10%, 2 = 20%, ... 6 = 60%

Dimmerazione tramite pressione del tasto

Quando il tasto è collegato al morsetto S, è possibile dimmerare la luce premendo il tasto stesso. Il tasto si porta dapprima al valore massimo per poi tornare al valore minimo. Se si rilascia il tasto, il relativo valore viene mantenuto fino allo spegnimento senza ulteriore regolazione.

Dopo di ciò il rilevatore ritorna alla modalità sensore precedentemente impostata.

È possibile modificare la direzione della dimmerazione (max./min.) rilasciando brevemente e poi ripremendo il tasto.

Telecomando

Tramite il telecomando (optional) è possibile attivare comodamente le funzioni da pavimento.

Avvertenze: la modalità a impulsi non può venire sovrascritta dal telecomando. Occorre prima disattivare manualmente la modalità a impulsi.

Telecomando Presence Control: N. EAN: 4007841 000387

Disturbi di funzionamento

Guasto	Causa	Rimedio
La luce non si accende	<ul style="list-style-type: none"> ■ mancanza di tensione di allacciamento ■ valore Lux impostato troppo basso ■ non viene rilevato nessun movimento 	<ul style="list-style-type: none"> ■ controllare la tensione di allacciamento ■ aumentare lentamente il valore Lux finché la luce non si accende ■ fare in modo da liberare la visuale sul sensore ■ verificare il campo di rilevamento
La luce non si spegne	<ul style="list-style-type: none"> ■ valore Lux troppo elevato ■ il tempo di attesa sta scendendo ■ interferenza da parte difonti di calore, per es.: termoventilatore, porte o finestre aperte, animali domestici, lampadina/spot alogeno, oggetti in movimento ■ dispositivo WiFi posizionato molto vicino al sensore 	<ul style="list-style-type: none"> ■ abbassare il valore Lux ■ aspettare la scadenza del tempo di attesa o all'occorrenza ridurlo ■ escludere fonti d'interferenza stazionarie mediante adesivi ■ aumentare la distanza tra dispositivo WiFi e sensore
Il sensore provoca lo spegnimento delle luci nonostante la presenza di persone	<ul style="list-style-type: none"> ■ il tempo di attesa è troppo breve ■ la soglia luminosa è troppo bassa 	<ul style="list-style-type: none"> ■ aumentare il tempo di attesa ■ modificare la regolazione crepuscolare
Il sensore spegne le luci troppo tardi	<ul style="list-style-type: none"> ■ il tempo di attesa è eccessivamente lungo 	<ul style="list-style-type: none"> ■ ridurre il tempo di attesa
In caso di senso di marcia frontale il sensore accende le luci troppo tardi	<ul style="list-style-type: none"> ■ il raggio d'azione per il senso di marcia frontale è ridotto 	<ul style="list-style-type: none"> ■ montare ulteriori sensori ■ ridurre la distanza tra due sensori
Il sensore non accende le luci in presenza di persone nonostante sia buio	<ul style="list-style-type: none"> ■ valore Lux scelto troppo basso 	<ul style="list-style-type: none"> ■ è stato disattivato il sensore con l'interruttore/il tasto? ■ funzionamento semiautomatico? ■ aumentare la soglia di luminosità

Smaltimento

Apparecchi elettrici, accessori e materiali d'imballaggio devono essere consegnati agli appositi centri di raccolta e smaltimento.



Non gettare gli apparecchi elettrici nei rifiuti domestici!

Solo per paesi UE:

Conformemente alla Direttiva Europea vigente in materia di rifiuti di apparecchi elettrici ed elettronici e alla sua attuazione nel diritto nazionale, gli apparecchi elettrici ed elettronici non più idonei all'uso devono essere separati dagli altri rifiuti e consegnati a un centro di riciclaggio riconosciuto.

Garanzia del produttore

Quale acquirente Lei può rivendicare nei confronti del venditore i diritti previsti dalla legge. Nella misura in cui tali diritti esistono nel Suo paese, la nostra dichiarazione di garanzia né li riduce né li limita. Noi Le concediamo 5 anni di garanzia dell'impeccabile costituzione e del regolare funzionamento del Suo prodotto a sensori STEINEL Professional. Noi garantiamo che questo prodotto è privo di difetti di produzione e costruzione. Garantiamo la funzionalità di tutti i componenti elettronici e di tutti i cavi nonché l'assenza di vizi di tutti i materiali impiegati e delle loro superfici.

Rivendicazione

Se ha intenzione di esporre reclamo in merito al prodotto da Lei acquistato, La si prega di trasmettere tale reclamo completo e affrancato assieme allo scontrino d'acquisto o alla fattura indicante la data dell'acquisto e la denominazione del prodotto al Suo rivenditore o direttamente a noi: **STEINEL Italia S.r.l., Largo Donegani 2, I-20121 Milano.** Le consigliamo pertanto di conservare scrupolosamente lo scontrino d'acquisto o la fattura fino alla scadenza del periodo di garanzia. La STEINEL declina ogni responsabilità per costi e rischi legati al trasporto nell'ambito della restituzione del prodotto.

(Per informazioni in merito alla rivendicazione di un diritto di garanzia si prega di consultare il nostro sito web www.steinell.it)

Se dovesse esporre un caso di garanzia o una domanda sul Suo prodotto, ci può contattare al numero **+39/02/96457231** dal lunedì al venerdì dalle 9:00 alle 18:00.

5 ANNI
DI GARANZIA
DEL PRODUTTORE

ES Instrucciones de uso

Apreciado cliente:

Gracias por la confianza que nos ha dispensado al comprar su nuevo sensor STEINEL. Se ha decidido por un producto de

alta calidad, producido, probado y embalado con el mayor cuidado. Le rogamos se familiarice con estas instrucciones de montaje antes de instalarlo. Sólo una instalación y puesta en funcionamiento

o adecuadas garantizarán un servicio prolongado, eficaz y sin alteraciones.

Le deseamos que disfrute durante mucho tiempo con su nuevo sensor STEINEL.

Indicaciones de seguridad

- ¡Antes de comenzar cualquier trabajo en el sensor, interrúmpase la alimentación de tensión!
- Al efectuar el montaje el cable de conexión eléctrico deberá estar libre de tensión. Desconecte, por tanto, primero la corriente y compruebe que no hay tensión

utilizando un comprobador de tensión.
■ La instalación del sensor es un trabajo en la red eléctrica. Debe realizarse, por tanto, profesionalmente, de acuerdo con las normativas de instalación y condiciones de conexión específicas de cada país (VDE 0100).

- La conexión B 1, B 2 es un contacto de conmutación para circuitos de baja energía, no mayores a 1 A. Ésta deberá estar asegurada correspondientemente.
- En la salida de mando DIM 1-10 V, se emplearán exclusivamente reguladores electrónicos de tensión con señal de mando aislada.

Montaje/Instalación (vse. ilustr. página 2)

El sensor sólo está previsto para el montaje empotrado en el techo de recintos (menos variante COM 1 AP). Un adaptador de clip para techos así como un adaptador de superficie no son parte del volumen de suministro. Módulo de sensor y de carga se suministran premontados y han de acoplarse el uno al otro una vez instalado el módulo de carga y confi-

gurados los potenciómetros/dips. A continuación, el módulo de sensor ha de cerrarse al mecanismo de cierre (12), en caso dado, mediante un destornillador. Accesorios: Caja para pared hueca Kaiser, Nº EAN.: 4007841 000370 Adaptador de techo con pinzas, Nº EAN.: 4007841 002855 Adaptador de superficie,

nº EAN: 4007841 000363 Protección metálica, nº EAN.: 4007841 003036 Mando a distancia de servicio, nº EAN: 4007841 000387 Mando a distancia de usuario, nº EAN: 4007841 003012

Descripción del aparato

- 1) Módulo de carga
- 2) Módulo de sensor
- 3) Lado inferior del sensor
- 4) Conmutador DIP
- (1) Funcionamiento normal/ de prueba
- (2) Semi/completamente automático
- (3) Pulsador/selector
- (4) Pulsador ON / ON-OFF
- (5) Variante DIM Regulac. de luz constante ON/OFF

- 5) Regulación crepuscular
- 6) Temporización salida de conmutación 1
- 7) Desconexión diferida CEA salida de conmutación 2
- 8) Conexión diferida CEA salida de conmutación 2
- 9) Regulación de alcance
- 10) Caja para pared hueca Kaiser, opcional
- 10) Adaptador de clip para techos, opcional

- 11) Adaptador de superficie IP 54, opcional
- 12) Mecanismo de cierre
- 13) Montaje/Instalación
- 14) Conexiones en paralelo
- 15) Desconexión diferida luz de orientación variante DIM

Funcionamiento / funciones básicas

Los detectores de presencia infrarrojos de la serie Control PRO regulan el alumbrado y la regulación CEA (sólo COM 2), p. ej., en oficinas, escuelas, edificios públicos y privados en función de la luminosidad ambiental y la presencia.

El sensor piroeléctrico hace posible, con su sofisticado lente, un campo de detección cuadrado típico de un interior para detectar mínimos movimientos. La configuración de las salidas de conmutación, así como la regulación de alcance del detector de presencia

tienen lugar mediante los potenciómetros y conmutadores DIP o el mando a distancia opcional.

El control de presencia se caracteriza además por su bajo consumo de energía.

Presence Control PRO

**IR Quattro COM 1 / COM 1 AP
IR Quattro HD COM 1 / COM 1 AP**

1 salida de conmutación en función del valor de luminosidad requerido y la presencia.

Posibilidades de regulación:

- valor de luminosidad requerido
- desconexión diferida, impulsos, modo CI

Presence Control PRO

**IR Quattro COM 2
IR Quattro HD**

1 salida de conmutación como COM 1. Adicionalmente 2ª salida de conmutación CEA (calefacción/ extracción/aire acondicionado) en función de la presencia.

Posibilidades de regulación:

- desconexión diferida
- conexión diferida
- vigilancia de interior

Presence Control PRO

**IR Quattro DIM
IR Quattro HD DIM**

1 salida de conmutación en función del valor de luminosidad requerido y la presencia.

Posibilidades de regulación:

- valor de luminosidad requerido
- desconexión diferida, modo CI
- luz de orientación
- regulación de luz constante

Zona de vigilancia

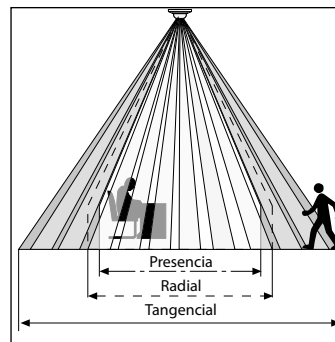

Un reconocimiento de presencia seguro depende fundamentalmente de la cantidad, estado y distribución de los elementos de lente. El IR Quattro y el cuadrado de detección de 49 m², que consiste de 13 sectores con 1760 zonas de conmutación detecta

incluso el movimiento más insignificante. El IR Quattro HD y el cuadrado de detección de 64 m², dispone de 4800 zonas de conmutación y aumenta la precisión operativa. Debido a la regulación en el potenciómetro existe la posibilidad de adaptar este alcance

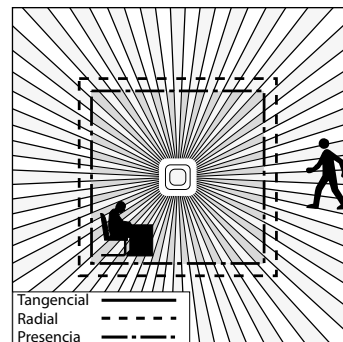

de detección a necesidades individuales. Debido a los campos de detección cuadrados y las posibilidades de interconexión de las variantes maestro/esclavo se hace posible una planificación sencilla, rápida y óptima del ambiente.

Instalación eléctrica/funcionamiento automático

Al seleccionar los hilos para el cableado se tendrán en cuenta las normas de instalación según VDE 0100 (véanse indicaciones de seguridad en la página 60). Para el cableado de los detectores de presencia será aplicable: Según la norma VDE 0100 520,

apdo. 6, para el cableado entre el sensor y el regulador electrónico de tensión, puede emplearse un cable multiconductor que incluya tanto los hilos de alimentación como también los hilos de mando (p. ej., NYM 5 × 1,52). El cable de conexión a la red puede

tener un diámetro máximo de 10 mm. El área de sujeción del borne de conexión de la red está diseñado para un máximo de 2 × 2,5 mm². Para la instalación de la variante AP, se deberá prever un interruptor automático (16 A).

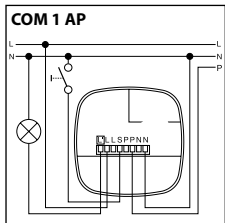
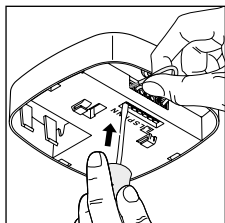
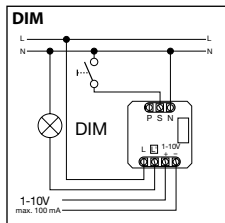
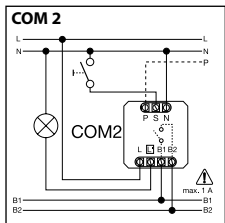
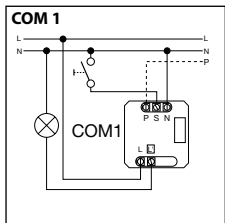
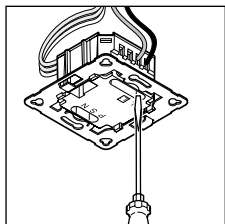

Datos técnicos

Dimensiones (alt. × anch. × prof.):	120 × 120 × 76 mm
Tensión de alimentación:	230 – 240 V, 50 Hz/60 Hz
Carga mínima:	3 W
Potencia, salida de conmutación 1: (COM 1/COM 2)	relé 230 V máx. 2000 W carga resistiva (cos φ = 1) máx. 1000 VA (cos φ = 0,5)
Regulador electrónico de tensión: (COM 1/COM 1 AP/COM 2/DIM)	Corriente punta de conexión máx. 800 A/200 μs 30 × (1 × 18 W), 25 × (2 × 18 W) 25 × (1 × 36 W), 15 × (2 × 36 W) 20 × (1 × 58 W), 10 × (2 × 58 W) ¡Ténganse en cuenta las corrientes de conexión individuales de los reguladores electrónicos de tensión! Para mayores potencias de ruptura, será necesario anteponer un relé o contactor.
Potencia, salida de conmutación 2: (sólo COM 2)	Presencia máx. 230 W/230 V máx. 1 A, (cos φ = 1) para CEA (calefacción/extracción/aire acondicionado)
Cuadrados de detección:	IR Quattro presencia: máx. 4 × 4 m (16 m ²) radialm.: máx. 5 × 5 m (25 m ²) tangencialm.: máx. 7 × 7 m (49 m ²) IR Quattro HD máx. 8 × 8 m (64 m ²) máx. 8 × 8 m (64 m ²) máx. 20 × 20 m (400 m ²)
Ajuste de luminosidad:	10 – 1000 lux, ∞ / luz del día / DIM umbral de regulación 100 – 1000 lux
Salida de conmutación 1: temporización	30 seg. – 30 min., modalidad de impulsos (unos 2 seg.), modo CI (adaptación automática al perfil de utilización)
Salida de conmutación 2: temporización	sólo COM2 para CEA conexión diferida 0 seg. – 10 min. desconexión diferida 1 min. – 2 h vigilancia de interior automática
DIM: temporización	30 seg. – 30 min., modo CI (adaptación automática al perfil de utilización)
Salida de mando:	1 – 10 V / máx. 50 reguladores electrónicos de tensión, máx. 100 mA
Altura de montaje: (montaje en el techo)	2,5 m – 8 m (IR Quattro) 2,5 m – 10 m (IR Quattro HD)
Lugar de instalación:	en el interior de edificios
Tecn. de sensor:	13 sectores de detecc., 1760 zonas de conmut. (IR Quattro) 13 sectores de detecc., 4800 zonas de conmut. (IR Quattro HD)
Tipo de protección:	IP 20
Clase de protección:	II
Campo de temperatura:	0° C hasta +40° C

COM 1 + COM 2

DIP 1

Funcionamiento normal / funcionamiento de prueba (NORM / TEST)

El funcionamiento de prueba tiene prioridad sobre cualquier otro ajuste del detector de presencia y sirve para comprobar la funcionalidad, así como el campo de detección. El detector de

presencia conecta la luz, con independencia de la luminosidad, en caso de movimiento en el interior por un intervalo de diferimiento de unos 8 seg. (LED azul centellea al detectar). En funcio-

namiento normal, se aplican los parámetros individuales ajustados vía potenciómetro. El detector de presencia puede configurarse también sin carga conectada, mediante el LED azul.

DIP 2

Modo semiautomático (MAN)/completamente automático (AUTO)

Semiautomático: (MAN)

La luz sólo se apaga automáticamente. El encendido se ejecuta a mano, la luz ha de activarse con el

pulsador y permanece encendida por el intervalo de diferimiento ajustado vía potenciómetro.

(pulsar/conectar 2 x 4 horas ON).

Completamente automático: (AUTO)

La luz se enciende y se apaga automáticamente en función de la luminosidad y presencia. La luz puede conmutarse a mano en cualquier momento. Para ello, se interrumpe provisionalmente la

conmutación automática. Independientemente de los parámetros ajustados, en caso de pulsación manual, la luz permanece encendida (pulsar 2 x) o apagada (pulsar 1 x) durante 4 horas. En

caso de pulsación antes de transcurrir las 4 horas, el Control IR Quattro de presencia cambia al funcionamiento de sensor normal.

DIP 3

Pulsador/selector

Asigna al sensor como se ha de interpretar la señal entrante. Asignando pulsadores/selectores externos, el detector puede emplearse en modo semiautomático y sobreexcitarse en cualquier momento manualmente.

- funcionamiento opcional mediante pulsador o selector
- opcionalmente varios pulsadores para una entrada de mando
- utilícese pulsador luminoso sólo con conexión de hilo PEN

- longitud de cable entre sensor y conmutador < 50 m

DIP 4

Pulsador ON/ON-OFF

En posición ON-OFF, la luz puede encender y apagarse en cualquier momento manualmente (excepción modalidad de impulsos: sin apagado manual).

En posición ON, el apagado manual ya no es posible. Con cada pulsación se vuelve a iniciar la desconexión diferida.

DIM

DIP 5

Luz constante ON/OFF

Permite un nivel de luminosidad constante. El detector mide la luz del día existente y añade parcialmente luz artificial para alcanzar

el nivel de luminosidad deseado. A medida que va cambiando el nivel de luz del día, la luz artificial se va readaptando. Aparte de la

vinculación al nivel de luz del día, la conexión compensatoria también tiene lugar en función de una presencia.

COM 1 + COM 2

Potenciómetro ⑤

Regulación crepuscular

El punto de activación deseado puede regularse sin etapas entre 10 – 1000 lux aprox.

Tornillo de regulac. a tope derecho: MAX funcionamiento a la luz del día.
Tornillo de regulac. a tope izquierdo: MIN funcionamiento nocturno.

Según el lugar de montaje, podrá requerirse una corrección del ajuste de 1 o 2 marcas en la escala.

Ejemplos	Valor de luminosidad requerido
Funcionamiento nocturno	mín.
Recibidores, vestíbulos	1
Escaleras, escaleras mecánicas, pasillos rodantes	2
Lavabos, WC, salas de mando, cantinas	3
Locales de venta, guarderías, parvularios, gimnasios	4
Lugares de trabajo: Salas de oficina, conferencia y reunión, trabajos de montaje fino, cocina	5
Lugares de trabajo de buena visibilidad: Laboratorio, dibujo técnico, trabajos de gran precisión	>=6
Funcionamiento a la luz del día	máx.

Observación: Según el lugar de montaje, podrá requerirse una corrección del ajuste de 1 o 2 marcas en la escala. La medición de luminosidad tiene lugar en el sensor.

Potenciómetro ⑥

Temporización

Desconexión diferida salida de conmutación 1
parámetro 30 seg. – 30 min.

La desconexión diferida puede ajustarse sin etapas de un mín. aprox. de 30 seg. a un máx. de 30 min. Después de 3 min. se

calibra la luz propia. Al sobrepasarse el umbral, el sensor se apaga una vez transcurrido el tiempo de desconexión diferida.

Modalidad de impulsos (excepto DIM)

Colocando el regulador en  (tope izquierdo) el aparato se encuentra en modo de impulso, es decir que la salida se conecta durante 2 seg.

aprox. (p. ej. para automáticos de escalera). Transcurrido este tiempo el sensor no reacciona a los movimientos durante aprox. 8 seg.

Debido al autodeslumbramiento por la luz ajena, aquí sólo es posible funcionamiento a la luz del día.

Modo CI

Tope derecho: La desconexión diferida se adapta de forma dinámica y autoanalizadora al comportamiento del usuario.

Mediante un algoritmo de aprendizaje se averigua el ciclo de tiempo óptimo.

El tiempo mínimo son 5 min., el máximo 20 min.

COM 2

Potenciómetro ⑦

Desconexión diferida salida de conmutación 2 CEA

- Ajuste 1 min. a 2 h
- Tope derecho: máx.
- Tope izquierdo: mín.

Potenciómetro ⑧

Conexión diferida salida de conmutación 2 CEA

- Ajuste 0 seg. a 10 min.
- Tope derecho: Vigilancia de interiores 
- Tope izquierdo: 0 seg. (OFF)

Con el ajuste "Vigilancia", se reduce la sensibilidad de la salida de conmutación "Presencia". El contacto se cierra sólo con un movimiento más pronunciado y señaliza con gran seguridad la presencia de personas.

La desconexión diferida permanece activa. La conexión diferida está inactiva.

Potenciómetro ⑮

Claridad de fondo (variante DIM)

Hace posible una iluminación de fondo durante el tiempo de desconexión diferida ajustado siempre que la luminosidad sea inferior al valor definido. Queda graduada a un 10% aprox. de la máxima potencia luminosa. En caso de presencia, el detector conecta bien al 100% de la potencia luminosa (regulación de

luz constante en OFF) o bien activa el valor de luminosidad predefinido (regulación de luz constante en ON). Al no detectarse más movimientos, el detector vuelve a graduar la luz, una vez realizada la desconexión diferida, al valor de claridad de fondo. Ésta se apaga una vez transcurrido el tiempo de desconexión diferida

(de 1 minuto a 30 minutos) o al excederse el valor de luminosidad debido a un nivel suficiente de luz del día. En la posición ON, el detector CONECTA y DESCONECTA la claridad de fondo directamente siempre que el valor de luminosidad baja demasiado.

Regulación del alcance

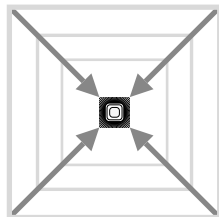
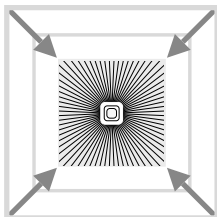
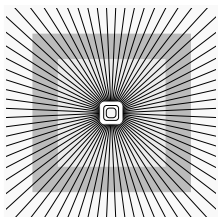

Potenciómetro ⑨

Adaptación del alcance de detección a necesidades individuales.

Compárese cuadro Datos técnicos Configuración personalizada página 4 - 5.

Conexiones en paralelo

¡Si se usan varios detectores, éstos se han de conectar a la misma fase!

⑭ Maestro/maestro

En una conexión en paralelo, también pueden utilizarse varios aparatos maestros. Cada aparato maestro conecta su grupo iluminador según la propia medición de

luminosidad. Tiempos de dilación y valores de conexión de luz se regulan en cada maestro particular. La carga de conexión se reparte entre los maestros particulares.

La presencia sigue siendo detectada por todos los detectores juntos. La salida de presencia puede ser interceptada en un maestro cualquiera.

⑭ Maestro/esclavo

El funcionamiento maestro/esclavo permite la detección de interiores más grandes (carga conectada = maestro, sin carga = esclavo). La

evaluación de la luminosidad en el interior tiene lugar exclusivamente a través del maestro. Los aparatos esclavos transmiten la detección

de movimiento al maestro. La conexión de la luz o de la instalación CEA tiene lugar exclusivamente a través del maestro.

⑭ Dos detectores en automático de escalera externo

Obra antigua / reforma

Luz ajena se activa vía pulsador. Sin modo crepuscular, sólo funcionamiento diurno.

⑭ Detector como automático de escalera

⑭ Detector DIM

Complemento funcional mediante RC 5

Función de rodaje

Pulsando la tecla, > 5 s, se activa la función de rodaje para 100 h.

Modo de presentación

Pulsando la tecla, > 5 s, la luz está APAGADA mientras se detecte movimiento.

Si ya no se detecta movimiento, la lámpara cambia una vez transcurrido el tiempo de desconexión diferida al funcionamiento de sensor (LED ENCENDIDO).

Complemento funcional mediante RC 8 (variante DIM)

Luz de cortesía

Pulsando la tecla correspondiente, > 5 s, cambia la luz de cortesía a 60 min.

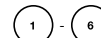

Valor de luz de cortesía

Pulsando la tecla correspondiente, > 5 s, cambia el valor de luminosidad en pasos de respectivamente 10 %: 1 = 10 %, 2 = 20 %, ... 6 = 60%

Graduación lumínica mediante pulsador

Con el pulsador conectado al borne S puede reducirse la iluminación accionando el pulsador. El pulsador funciona primero al valor máximo y luego regresa al valor mínimo. Si se suelta el pulsador, el valor correspondiente se mantiene sin otra regulación hasta que se desconecta. El detector se encuentra entonces en el funcionamiento de sensor previamente ajustado. La dirección de la graduación (máx./mín.) puede modificarse soltando brevemente y pulsando de nuevo el pulsador.

Mando a distancia

Mediante el mando a distancia (opcional), las funciones pueden activarse cómodamente desde el suelo.

Observación: La modalidad de impulsos no puede sobrescribirse con el mando a distancia. Apáguese la modalidad de impulsos con la mano.

Mando a distancia control de presencia: nº EAN: 4007841 000387

Fallos de funcionamiento

Fallo	Causa	Solución
La luz no se conecta	<ul style="list-style-type: none"> ■ No hay tensión de alimentación ■ Valor lux demasiado bajo ■ Ninguna detección de movimiento 	<ul style="list-style-type: none"> ■ Comprobar la tensión de alimentación ■ Aumentar el valor lux lentamente hasta que se encienda la luz ■ Crear una vista libre al sensor ■ Controlar el campo de detección
La luz no se desconecta	<ul style="list-style-type: none"> ■ Valor lux demasiado alto ■ Tiempo de desconexión diferida expira ■ Fuente de calor interferente, p. ej.: ventilador calentador, puertas y ventanas abiertas, animales domésticos, bombilla/foco halógeno, objetos en movimiento ■ Wifi posicionado muy cerca del sensor 	<ul style="list-style-type: none"> ■ Bajar valor lux ■ Esperar el tiempo de desconexión diferida en caso necesario reajustar la desconexión diferida a un tiempo más corto ■ Suprimir la fuente de interferencias estacionarias con una pegatina ■ Aumentar distancia entre el wifi y el sensor
El sensor se desconecta aun cuando existe presencia de objetos	<ul style="list-style-type: none"> ■ Tiempo de desconexión diferida demasiado corto ■ Umbral de luz demasiado bajo 	<ul style="list-style-type: none"> ■ Aumentar el tiempo de desconexión diferida ■ Modificar la regulación crepuscular
Sensor se desconecta demasiado tarde	<ul style="list-style-type: none"> ■ Tiempo de desconexión diferida demasiado largo 	<ul style="list-style-type: none"> ■ Reducir el tiempo de desconexión diferida
El sensor se conecta demasiado tarde cuando existe un sentido del movimiento frontal	<ul style="list-style-type: none"> ■ Alcance de detección con sentido de movimiento frontal está reducida 	<ul style="list-style-type: none"> ■ Montar otros sensores ■ Reducir la distancia entre dos sensores
El sensor no se conecta aun con oscuridad cuando existe presencia de algo	<ul style="list-style-type: none"> ■ Valor lux demasiado bajo 	<ul style="list-style-type: none"> ■ ¿Sensor con interruptor/pulsador desactivado? ■ ¿Semiautomático? ■ Aumentar el umbral de luminosidad

Eliminación

Aparatos eléctricos y embalajes han de someterse a un reciclamiento respetuoso con el medio ambiente.



¡No eche los aparatos eléctricos a la basura doméstica!

Solo para países de la UE:

Según la Directiva europea vigente sobre residuos de aparatos eléctricos y electrónicos y su transposición al derecho nacional, aparatos eléctricos fuera de uso han de ser recogidos por separado y sometidos a un reciclamiento respetuoso con el medio ambiente.

Garantía de fabricante

A usted, el comprador, le asisten ciertos derechos legales frente al vendedor. En la medida en que estos derechos existan en su país, ellos no se verán acortados ni limitados por nuestro Certificado de garantía. Le ofrecemos 5 años de garantía sobre el estado y el funcionamiento impecables de su producto STEINEL Professional con técnica de sensores. Garantizamos que este producto carece de defectos derivados del material, la fabricación o construcción. Garantizamos la plena funcionalidad de todos los cables y piezas electrónicas, así como la ausencia de defectos en cualquier material empleado o en su superficie.

Reclamación

Si usted desea reclamar su producto, envíelo, por favor, todo completo y a porte pagado junto con el ticket de compra original que deberá indicar la fecha de compra y la denominación del producto a su vendedor o directamente a nuestra dirección, **SAET-94 S.L. - C/ Trepadella, nº 10, Pol. Ind. Castellbisbal Sud, E-08755 Castellbisbal (Barcelona)**. Recomendamos, por eso, guardar bien el ticket de compra hasta que haya expirado el período de garantía. STEINEL no responderá por gastos o riesgos de transporte con motivo del envío.

Información para hacer constar un caso de garantía la obtendrá a través de nuestra página web www.steinel-professional.de/garantie

Para cualquier caso de garantía o duda referente a su producto, nos puede llamar al número del Servicio Técnico **+34 93 772 28 49**.

5 AÑOS
DE GARANTÍA
DE FABRICANTE

Estimado cliente

Agradecemos-lhe a confiança depositada em nós ao comprar o novo sensor STEINEL. Trata-se de um produto de elevada qualidade produzido, testado e embalado com o máximo cuidado.

Procure familiarizar-se com estas instruções de montagem antes da instalação. Só uma instalação e colocação em funcionamento corretas podem garantir a longevidade do produto e um funcionamento fiável e isento de falhas.

Fazemos votos que tenha prazer ao trabalhar com o seu novo sensor da STEINEL.

⚠️ Instrukções de segurança

- Antes de executar qualquer trabalho no sensor, desligue-o da corrente de alimentação!
- Durante a montagem, o cabo elétrico a conectar deve estar isento de tensão. Para tal, desligue primeiro a corrente e verifique se não há tensão, usando um busca-pólos.
- A instalação do sensor consiste essencialmente em lidar com tensão de rede. Por esse motivo, terá de ser realizada de forma profissional segundo as respetivas prescrições de instalação e condições de conexão habituais nos diversos países (VDE 0100).
- A ligação B 1, B 2 é contacto de comutação para circuitos de baixa energia, não superior a 1 A. Tem de ter uma proteção correspondente.
- Na saída de comando DIM 1-10 V só podem ser usados balastos eletrónicos com sinal de comando separado do potencial.

Montagem/Instalação (v. fig. página 2)

O sensor destina-se apenas à montagem embutida no teto em recintos fechados (exceto a variante COM 1 AP de montagem saliente). O fornecimento não inclui o respetivo adaptador de grampo para tetos nem o adaptador para montagem à superfície.

Os módulos de sensor e de carga são fornecidos já montados e têm de ser encaixados um no outro depois de estar montado

o módulo de carga e realizada a regulação dos potenciômetros/interruptores DIP. A seguir, o módulo de sensor tem de ser bloqueado com o mecanismo de fecho (10), se necessário, usando uma chave de fendas para facilitar.

Acessórios:
Caixa de distribuição Kaiser para paredes ocas,
N.º EAN: 4007841 000370

Adaptador de grampo para tetos,
N.º EAN: 4007841 002855
Adaptador para montagem à superfície,
N.º EAN: 4007841 000363
Grelha protetora,
N.º EAN: 4007841 003036
Comando de serviço,
N.º EAN: 4007841 000387
Telecomando de utilizador,
N.º EAN: 4007841 003012

Descrição do aparelho

- | | | |
|------------------------------------|--|--|
| ① Módulo de carga | (5) Variante DIM regulação de luz constante ON/OFF | ⑩ Caixa de distribuição Kaiser para paredes ocas, opcional |
| ② Módulo de sensor | | ⑪ Adaptador de grampo para tetos, opcional |
| ③ Lado inferior do sensor | | ⑫ Adaptador para montagem à superfície IP 54, opcional |
| ④ Interruptores DIP | ⑥ Regulação crepuscular | ⑬ Mecanismo de fecho Montagem/Instalação |
| (1) Funcionamento normal/ teste | ⑦ Ajuste do tempo Saída de comutação 1 | ⑭ Ligações em paralelo |
| (2) Total-/parcialmente automático | ⑧ Tempo pós-evento HLK Saída de comutação 2 | ⑮ Tempo pós-evento Luz de orientação Variante DIM |
| (3) Botão/Interruptor | ⑨ Atraso de ativação HLK Saída de comutação 2 | |
| (4) Botão ON / ON-OFF | | |

Princípio de funcionamento/Funcionamento básico

Os detetores de presença por infravermelhos da série Control PRO controlam a iluminação e o comando HLK (apenas COM 2) por ex., em escritórios, escolas, edifícios públicos ou privados em dependência da luminosidade do ambiente e da presença de pessoas.

O sensor pirléctrico e a sua lente de alta tecnologia permitem obter uma área de deteção quadrada, típica para o recinto, na qual são detetados os menores movimentos. As regulações das saídas de comutação e o ajuste do alcance do detetador de presença são realizados

através dos potenciômetros e interruptores DIP, ou através do Comando opcional.

Mas o Presence Control também surpreende pelo seu consumo próprio de corrente extremamente baixo.

Presence Control PRO

IR Quattro COM 1 / COM 1 AP
IR Quattro HD COM 1 / COM 1 AP

1 saída de comutação em dependência do valor de luminosidade nominal e presença de pessoas.

Possibilidades de ajuste:
- Valor de luminosidade nominal
- Tempo pós-evento, impulso, modo IQ

Presence Control PRO

IR Quattro COM 2
IR Quattro HD

1 saída de comutação como COM 1. Adicionalmente, 2.ª saída de comutação HLK (aquecimento/ventilação/climatização) em dependência da presença de pessoas.

Possibilidades de ajuste:
- Tempo pós-evento
- Atraso de ativação
- Monitorização do recinto

Presence Control PRO

IR Quattro DIM
IR Quattro HD DIM

1 saída de comutação em dependência do valor de luminosidade nominal e presença de pessoas.

Possibilidades de ajuste:
- Valor de luminosidade nominal
- Tempo pós-evento, modo IQ
- Luz de orientação
- Regulação de luz constante

Área monitorizada

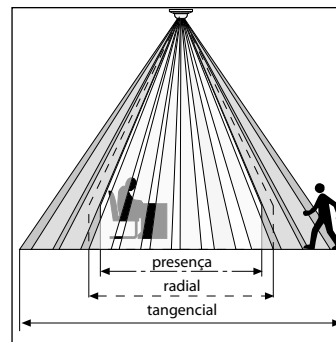

Uma deteção segura da presença depende, principalmente, do número, do tipo e da disposição dos elementos da lente. O IR Quattro e o quadrado de deteção de 49 m², composto por 13 níveis com 1760 zonas de comutação, detetam o menor

movimento. O IR Quattro HD e o quadrado de deteção de 64 m² e o disposto de 4800 zonas de comutação e facultam uma precisão ainda maior. A regulação do potenciômetro permite adaptar estes alcances às necessidades personalizadas. Devido à área

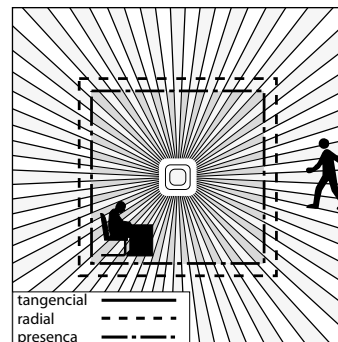

de deteção quadrada e à possibilidade do encadeamento das variantes Master/Slave em rede, é possível realizar um planeamento de espaços rápido e ideal.

Instalação elétrica/Modo de funcionamento automático

Ao selecionar os cabos de ligação, é sempre necessário respeitar as instruções de instalação segundo a norma VDE 0100 (ver instruções de segurança na página 70). Para a cablagem dos detetores de presença aplica-se o seguinte: segundo a norma VDE

0100 520, par. 6, a cablagem entre o sensor e o balastro eletrónico pode ser realizada com um cabo de fios múltiplos que tanto pode conter as linhas condutoras da tensão de rede como também as linhas de comando (por ex., NYM 5 x 1,52). O diâmetro máxi-

mo do cabo de rede não pode ser superior a 10 mm. A área de aperto do terminal de ligação à rede está preparada para receber, no máx., 2 x 2,5 mm². Ao instalar a variante AP, é preciso conectar um disjuntor de proteção (16 A) a montante.

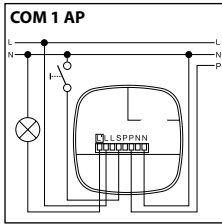
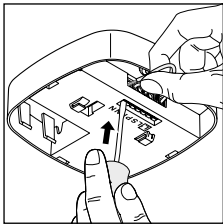
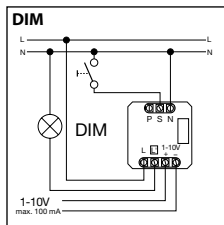
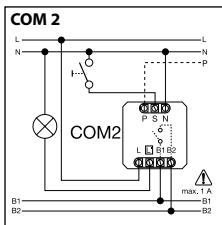
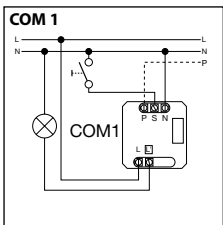
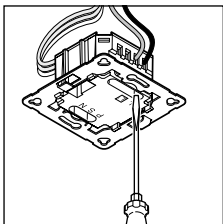

Dados técnicos

Dimensões (a x l x p):	120 x 120 x 76 mm
Tensão da rede:	230 – 240 volts, 50 Hz/60 Hz
Carga mínima:	3 W
Potência, saída de comutação 1 (COM 1/COM 2)	Relé 230 V máx. 2000 W carga ôhmica (cos φ = 1) máx. 1000 VA (cos φ = 0,5) Corrente de pico de arranque máx. 800 A/200 μs 30 x (1 x 18 W), 25 x (2 x 18 W) 25 x (1 x 36 W), 15 x (2 x 36 W) 20 x (1 x 58 W), 10 x (2 x 58 W) Observar as correntes de arranque individuais dos balastros eletrónicos! No caso de potências de comutação superiores, é necessário conectar um relé ou contactor a montante
Balastro eletrónico: (COM 1/COM 1 AP/COM 2/DIM)	Presença máx. 230 W/230 V máx. 1A, (cos φ = 1) para HLK (aquecimento/ventilação/climatização)
Potência, saída de comutação 2 (apenas COM 2)	IR Quattro Presença: máx. 4 x 4 m (16 m ²) Radial: máx. 5 x 5 m (25 m ²) Tangencial: máx. 7 x 7 m (49 m ²)
Quadrados de deteção:	IR Quattro HD Presença: máx. 8 x 8 m (64 m ²) Radial: máx. 8 x 8 m (64 m ²) Tangencial: máx. 20 x 20 m (400 m ²)
Regulação do valor da luminosidade:	10 – 1000 lux, ∞ / Luz diurna / DIM 100 – 1000 lux, limiar de regulação
Saída de comutação 1:	30 s – 30 min., modo de impulso (aprox. 2 s),
Ajuste do tempo	Modo IQ (adaptação automática ao perfil de utilizador)
Saída de comutação 2:	apenas COM2 para HLK
Ajuste de tempo	0 s – 10 min. de atraso de ativação 1 min. – 2 h de tempo de funcionamento após desativação Monitorização automática do recinto
DIM:	30 s – 30 min.
Ajuste de tempo	Modo IQ (adaptação automática ao perfil de utilizador)
Saída de comando:	1 – 10 volts / máx. 50 balastros eletrónicos, máx. 100 mA
Altura de montagem: (montagem no teto)	2,5 m – 8 m (IR Quattro) 2,5 m – 10 m (IR Quattro HD)
Área de aplicação:	no interior de prédios
Sistema de sensores:	13 níveis de deteção, 1760 zonas de comutação (IR Quattro) 13 níveis de deteção, 4800 zonas de comutação (IR Quattro HD)
Grau de proteção:	IP 20
Classe de proteção:	II
Gama de temperaturas:	0 °C a +40 °C

COM 1 + COM 2

DIP 1

Modo de funcionamento normal / teste (NORM / TEST)

O modo de funcionamento de teste tem prioridade face a quaisquer outras regulações no detetor de presença e serve para controlar o funcionamento correto e a área de deteção. O detetor de presença acende a ilumi-

nação, independentemente da luminosidade existente, logo que deteta um movimento, por um tempo pós-evento de aprox. 8 s. (LED azul piscar no momento da deteção). No modo de funcionamento normal, aplicam-se

todos os valores regulados individualmente através dos potenciômetros. Mesmo sem carga conectada, o detetor de presença pode ser regulado por meio do LED azul.

DIP 2

Semiautomático (MAN) / totalmente automático (AUTO)

Semiautomático: (MAN)

A iluminação apaga-se automaticamente. O ligar acender das luzes é manual, é preciso

solicitar a ligação por botão e a luz continua acesa durante o tempo pós-evento definido no

potenciómetro. (premiendo 2 x, 4 horas LIGADO).

Totalmente automático: (AUTO)

A iluminação acende e apaga-se automaticamente em função da luminosidade e da presença detetada. A iluminação pode ser controlada manualmente sempre que for preciso. Neste caso,

o automatismo de comutação é interrompido temporariamente. Independentemente dos valores definidos, no caso da intervenção manual através do botão, a iluminação LIGA 4 horas (premir

2 x) ou DESLIGA (premir 1 x). Se o botão for premido antes de terem decorrido as 4 horas, o Presence Control IR Quattro passa para o modo de funcionamento normal com sensor.

DIP 3

Botão/interruptor

Indica o sensor como deverá avaliar o sinal de entrada. Associando botões/interruptores externos, o detetor pode funcionar em modo semiautomático, o que significa que pode ser controlado manualmente sempre que for necessário.

- Opcionalmente, funciona por botão e interruptor
- Possibilidade de configurar vários botões para uma entrada de sinal
- Utilizar botão de pressão iluminado apenas com ligação para condutor de neutro

- Comprimento do cabo entre o sensor e o interruptor < 50 m

DIP 4

Botão ON/ON-OFF

Na posição ON-OFF, a iluminação pode ser ligada e desligada manualmente em qualquer momento (exceto no modo de impulso: não DESLIGA manualmente).

Na posição ON, deixa de ser possível desligar manualmente. Com cada premir do botão, o tempo pós-evento recomeça a contar.

DIM

DIP 5

Luz constante ON/OFF

Mantém um nível de luminosidade sempre igual. O detetor mede a luz do dia existente e liga adicionalmente uma parte de luz ar-

tificial para alcançar o nível de luminosidade pretendido. Logo que a proporção da luz do dia se alterar, a luz artificial ativada é adaptada de forma correspon-

dente. A ligação adicional da luz artificial depende da proporção de luz do dia no momento e da presença de alguém.

COM 1 + COM 2

Potenciómetro ⑤

Regulação crepuscular

O limiar de resposta desejado pode ser ajustado progressivamente de 10 a 1000 lux.

Regulador totalmente p/ a direita: MAX regime diurno
Regulador totalmente p/ a esquerda: MIN regime noturno

Dependendo do local de montagem, pode ser necessária uma correção da configuração em 1-2 graus da escala.

Exemplos de aplicação	Valores de luminosidade nominais
Regime noturno	min.
Corredores, halls de entrada	1
Escadas, escadas rolantes, esteiras transportadoras	2
Lavabos, WC, salas de controlo, refeitórios	3
Área de vendas, infantários, salas de pré-escola, pavilhões desportivos	4
Áreas de trabalho: salas de escritório, conferência, reunião, locais de trabalhos de montagem de precisão, cozinhas	5
Áreas de trabalho intenso para a vista: Laboratórios, desenhos técnicos, trabalhos de alta precisão	>=6
Regime diurno	máx.

Nota: dependendo do local de montagem, pode ser necessária uma correção da configuração em 1-2 graus da escala. A medição da claridade é realizada no sensor.

Potenciómetro ⑥

Ajuste do tempo

Tempo pós-evento saída de comutação 1
Valor de regulação 30 s – 30 min.

O tempo pós-evento pretendido pode ser regulado progressivamente de um min. de aprox. 30 s até a um máx. de aprox. 30 min. Passados 3 minutos,

é medida a luz própria. Se o valor-limite for ultrapassado, o sensor desliga-se depois de ter decorrido o tempo pós-evento.

Modo de impulso (excepto DIM) 

Se colocar o regulador em  (limite esquerdo), o aparelho está em modo de impulso, ou seja, a saída é ativada por aprox. 2 s (por

ex., para a iluminação temporizada em vãos de escada). A seguir, o sensor não reagirá a qualquer movimento durante aprox. 8 segun-

dos. Devido ao auto-encandeamto por luz externa, aqui só é possível o regime diurno.

Modo IQ

Totalmente para a direita: o tempo pós-evento adapta-se de forma dinâmica e por auto-programação ao perfil do utilizador.

Um algoritmo de auto-programação calcula o ciclo de tempo ideal.

O intervalo mais curto é de 5 min., o mais longo é de 20 min.

COM 2

Potenciômetro ⑦

Tempo pós-evento saída de comutação 2 HLK

- Valor de regulação 1 min. – 2 h
- Totalmente para a direita: máx.
- Totalmente para a esquerda: mín.

Potenciômetro ⑧

Atraso de ativação saída de comutação 2 HLK

- Valor de regulação 0 s – 10 min.
- Totalmente para a direita: Monitorização do recinto
- Totalmente para a esquerda: 0 s (DESLIGADO)

Na definição "Monitorização", a sensibilidade da saída de comutação "Presença" diminui. O contacto só se fecha quando é detetado um movimento bem perceptível e sinaliza com grande nível de certeza a presença de pessoas.

O tempo pós-evento continua ativo. O atraso de ativação está desativado.

Potenciômetro ⑮

Luminosidade básica (variante DIM)

No caso de o valor da luminosidade baixar para aquém do valor predefinido, esta função assegura uma iluminação básica durante o tempo pós-evento predefinido. Está regulada a aprox. 10 % da intensidade luminosa máxima. Ao ser detetada uma presença, o detetador ou passa para a intensidade luminosa de 100 % (regulação de luz constante

em OFF) ou adota o valor de luminosidade predefinido (regulação de luz constante em ON). Logo que deixe de ser detetado qualquer movimento, o detetador muda para a luminosidade básica assim que o tempo pós-evento tiver decorrido. Esta luminosidade básica é desligada logo que o tempo pós-evento (1 a 30 minutos) tiver decorrido ou

o valor de luminosidade for excedido, pelo facto de a proporção de luz diurna já ser suficiente. Na posição ON, o detetador LIGA e DESLIGA a luminosidade básica diretamente assim que o valor de luminosidade baixar para aquém do valor-limite.

Ajuste do alcance

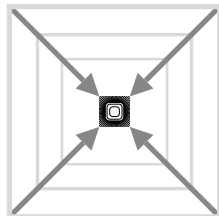
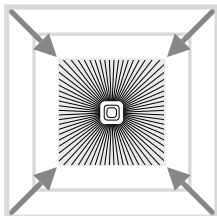
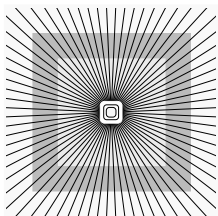

Potenciômetro ⑨

Adaptação do alcance às necessidades personalizadas.

Ver a tabela "Dados técnicos e adaptação às necessidades personalizadas" nas páginas 4 – 5.

Ligações em paralelo

Ao serem utilizados vários detetadores, estes devem ser todos ligados à mesma fase!

⑭ Master/Master

Dentro de uma ligação em paralelo, também se podem utilizar vários Master. Cada Master passa a controlar o seu grupo de iluminação em dependência da sua pró-

pria medição de luminosidade. Atrasos e valores de luminosidade para comutação são definidos individualmente em cada Master. A carga de comutação é distribuída

pelos diversos Master. A presença continua a ser detectada por todos os detetadores em conjunto. A saída de presença pode ser tirada de qualquer um dos Master.

⑭.3 Master/Slave

O modo de funcionamento Master/Slave permite detectar recintos de grandes dimensões (carga conectada = Master, sem carga =

Slave). A avaliação da luminosidade do recinto é realizada exclusivamente no Master. Os Slaves comunicam a deteção do movimento

ao Master. A comutação da iluminação ou do sistema HLK é realizada exclusivamente através do Master.

⑭.3 Dois detetadores num automático de escada externo

Edifício antigo/remodelado

Luz externa activada por botão. Sem modo crepuscular, apenas é possível regime diurno.

⑭.4 Detetador como automático de escada

⑭.5 Detetador DIM

Ampliação de funções através do RC5

⚡ Função burn in

Premento tecla, > 5 s, é ativada a função burn in por 100 h.

💡 Modo de apresentação

Premento a tecla, > 5 s, a iluminação apaga-se enquanto for detetado um movimento.

Se não for detetado mais nenhum movimento, a iluminação volta para o modo de deteção normal assim que tiver decorrido o tempo de luz ligada (LED acende-se).

Ampliação de funções através do RC8 (variante DIM)

🌙 Luminosidade básica

Premento a respetiva tecla, > 5 s, alteração da luminosidade básica para 60 min.

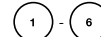

Valor da luminosidade básica

Premento as respetivas teclas, > 5 s, o valor de luminosidade muda em passos de 10% de cada vez: 1 = 10 %, 2 = 20 %, ... 6 = 60%

Regulação da luz através de botão

Estando o botão ligado ao borne S, a intensidade da iluminação pode ser regulada premindo o botão. O botão começa por fazer aumentar a intensidade ao valor máximo, para depois voltar para o valor mínimo. Largando o botão, o respetivo valor será mantido, sem mais qualquer regulação, até a iluminação ser desligada.

Depois disso, o detetador encontra-se à no modo de deteção anteriormente definido. O sentido de regulação da intensidade da iluminação (máx./mín.) pode ser alterado largando brevemente o botão e voltando a premi-lo.

Comando

O comando (opcional) permite ligar as funções confortavelmente a partir do chão.

Nota: o modo de impulso não pode ser anulado através do comando. Desligar o modo de impulso manualmente.

Comando Presence Control: N.º EAN: 4007841 000387

Falhas de funcionamento

Falha	Causa	Solução
Lâmpada não acende	<ul style="list-style-type: none"> ■ Falta tensão de ligação ■ Valor lux definido é insuficiente ■ Não foi detetado movimento 	<ul style="list-style-type: none"> ■ Verificar a tensão de ligação ■ Aumentar o valor lux gradualmente até a luz se acender ■ Estabelecer contacto visual desobstruído ■ Verificar a área de deteção
Lâmpada não se apaga	<ul style="list-style-type: none"> ■ Valor lux excessivo ■ Tempo pós-evento decorre ■ Fontes térmicas interferentes, por ex.: aquecedores, portas ou janelas abertas, animais de estimação, lâmpada incandescente/projetor de halogéneo, objetos em movimento ■ Dispositivo WiFi está posicionado muito perto do sensor 	<ul style="list-style-type: none"> ■ Definir um valor lux mais baixo ■ Esperar até o tempo pós-evento decorrer, se necessário, reduzir a definição ■ Suprimir fontes interferentes fixas por meio de autocolante ■ Aumente a distância entre o dispositivo WiFi e o sensor
Sensor desliga a luz apesar de estar alguém presente	<ul style="list-style-type: none"> ■ Tempo pós-evento insuficiente ■ Limiar de luz insuficiente 	<ul style="list-style-type: none"> ■ Aumentar o tempo pós-evento ■ Alterar a regulação crepuscular
Sensor desliga as luzes demasiado tarde	<ul style="list-style-type: none"> ■ Tempo pós-evento excessivo 	<ul style="list-style-type: none"> ■ Reduzir o tempo pós-evento
Em sentido de aproximação frontal, o sensor liga demasiado tarde	<ul style="list-style-type: none"> ■ Alcance está reduzido em sentido de aproximação frontal 	<ul style="list-style-type: none"> ■ Montar outros sensores ■ Reduzir a distância entre dois sensores
Sensor não liga apesar de estar escuro e haver presença de alguém	<ul style="list-style-type: none"> ■ Valor lux escolhido é insuficiente 	<ul style="list-style-type: none"> ■ Sensor foi desativado com interruptor/botão? ■ Semiautomático? ■ Aumentar o valor-limite da luminosidade

Reciclagem

Equipamentos elétricos, acessórios e embalagens devem ser entregues num posto de reciclagem ecológica.



Nunca deite equipamentos elétricos para o lixo doméstico!

Apenas para estados membros da U.E.:

Segundo a diretiva europeia relativa aos resíduos de equipamentos elétricos e eletrónicos, e a respetiva transposição para o direito nacional, todos os equipamentos elétricos e eletrónicos em fim de vida útil devem ser recolhidos separadamente e entregues nos pontos de recolha previstos para fins de reutilização ecológica.

Garantia do fabricante

Enquanto comprador, tem direito a uma garantia quer seja legal ou por defeitos de fabrico junto do vendedor. A nossa declaração de garantia não tem qualquer efeito substitutivo nem limitador sobre estes direitos. Nós concedemos-lhe 5 anos de garantia sobre o perfeito estado e o correto funcionamento do seu produto da série STEINEL Profissional. Garantimos-lhe que o produto não apresenta quaisquer defeitos de material, fabrico e construção. Garantimos as perfeitadas condições de funcionamento de todos os componentes eletrónicos e cabos, bem como a ausência de defeitos em todos os materiais utilizados e respetivos acabamentos.

Reclamação

Se pretender fazer uma reclamação, ao abrigo da garantia, envie por favor, o seu produto completo com os respetivos portes pagos e acompanhado pelo original da fatura de compra, que deverá conter obrigatoriamente a data da compra e a designação inequívoca do produto, ao seu revendedor ou diretamente a nós: **F.Fonseca, S.A. - Rua João Francisco do Casal 87-89, 3800-266 Aveiro**. Por isso, recomendamos que guarde a sua fatura de compra num local seguro até o prazo de garantia expirar. A F.Fonseca, S.A. não assumirá qualquer responsabilidade pelos custos e riscos de transporte na devolução de um produto. Para obter informações sobre como reclamar o seu direito a uma intervenção ao abrigo da garantia, visite o nosso site em www.ffonseca.com

Se necessitar de uma intervenção ao abrigo da garantia ou se tiver qualquer dúvida em relação ao seu produto, contacte-nos através da nossa linha de assistência: **+351 234 303 900**.

5 ANOS
GARANTIA
DO FABRICANTE

SE Montageanvisning

Bäste kund!

Vi tackar för det förtroende du har visat oss genom köpet av din IR-sensor från STEINEL. Du har bestämt dig för en förstklassig kvalitetsprodukt, som har tillverkats, provats och förpackats med största omsorg.

Vi ber dig att noga läsa igenom denna montageanvisning innan du installerar sensorn. Korrekt installation och idrifttagning är en förutsättning för långvarig, tillförlitlig och störningsfri drift.

Vi hoppas att du får stor nytta av din nya IR-sensor från STEINEL.

⚠ Säkerhetsanvisningar

- Innan installation och montage påbörjas måste spänningen kopplas bort.
- Inkoppling måste utföras i spänningsfritt tillstånd. Bryt strömmen och kontrollera med spänningsprovare att alla parter är spänningslösa.
- Eftersom sensorn installeras till nätspänningen måste arbetet utföras på ett fackmannamässigt sätt och enligt gällande installationsföreskrifter.
- Utgång B1 och B2 är ett relä för låg belastning (max. 1A).
- På styringång DIM 1-10 V ansluts armaturer med HF-don som har en analog 1-10V styrsignal för ljusreglering.

Montage/Installation ⑬ (se sidan 2)

Sensorn är avsedd för montage infälld i dosa. Dosa för infälld i tak eller förhöjningsram för utanpåkliggande montage ingår ej. Sensormodulen frigöres med två läsmekanismer ⑫ på sidan av sensormodulen. Vi rekommenderar att man använder en spårskruvmejsel för att frigöra läsmekanismen.

Modell IR HD (High Definition) är lämplig att använda i större lokaler som klassrum, gymnastiksal, konferensrum. För kontor och mindre konferensrum (<16m²) rekommenderas Control Pro IR.

Serie Pro Control kan användas för kontroll/styrning av: Närvaro-rörelse Ljusreglering-konstantljus Styrning av värme-ventilation-kyla

Produktbeskrivning

- ① Montage-enhet
- ② Sensormodul
- ③ Undersida sensor
- ④ DIP-switchar
 - (1) Normal / testläge
 - (2) Semi- / helautomatiskt läge
 - (3) tryckknapp / strömbrytare
 - (4) På / På-Av
 - (5) Konstantljus på / konstantljus av

- ⑤ Skymningsinställning
- ⑥ Efterlystid kanal 1
- ⑦ Eftergångtid kanal 2
- ⑧ Tillslagsfördröjning kanal 2
- ⑨ Räckvidd – inställning
- ⑩ "Kaiser" takdosa, tillbehör
- ⑪ Infällnadsdosa för undertak, tillbehör
- ⑫ Förhöjningsram IP 54, tillbehör

- ⑬ Montage/Installation
- ⑭ Parallellkoppling
- ⑮ Efterlystid för grundljus (endast version DIM)

Funktionsbeskrivning

Serie Control Pro med IR-sensor styr belysning men även värme, ventilation och air-condition.

Modell med IR-sensor har ett kvadratisk bevakningsområde. Modell IR HD (High Definition) är

lämplig att använda i större lokaler som klassrum, gymnastiksal, konferensrum. För kontor och mindre konferensrum (<16m²) rekommenderas modell IR .

Inställning av sensorns funktioner görs på sensorn eller med hjälp av fjärrkontroll RC3 (tillbehör).

Control Pro

IR Quattro COM 1 / COM 1 AP IR Quattro HD COM 1 / COM 1 AP

Kanal 1 aktiveras av närvaro (omgivande ljus måste vara lägre än inställt skymningsvärde)
Inställningar:

- Skymningsvärde
- Efterlystid, impulsläge eller IQ-mode (automatisk anpassning till rumsanvändningen)

Control Pro

IR Quattro COM 2 IR Quattro HD

Kanal 2 lika funktionen för COM1. Ytterligare en kanal för styrning av ventilation/värme/kyla.
Inställningar:

- Eftergångtid
- Tillslagsfördröjning
- Rumslogik

Control Pro

IR Quattro HD IR Quattro HD DIM

Kanal som aktiveras av närvaro.
Inställningar:

- Skymningsvärde
- Efterlystid eller IQ-mode (automatisk anpassning till rumsanvändningen)
- Grundljus
- Konstantljus

Detekteringsområde

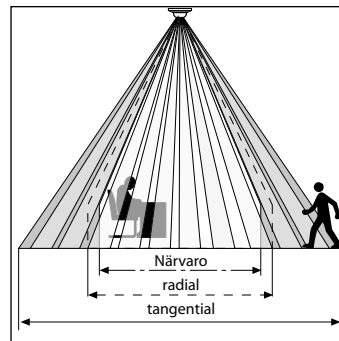

Control Pro IR finns i två olika utföranden där modell HD (High Definition) lärpar sig för närvarodetektering av större lokaler. Sensorns bevakningsområde kan enkelt reduceras in med en potentiometer. Control Pro har

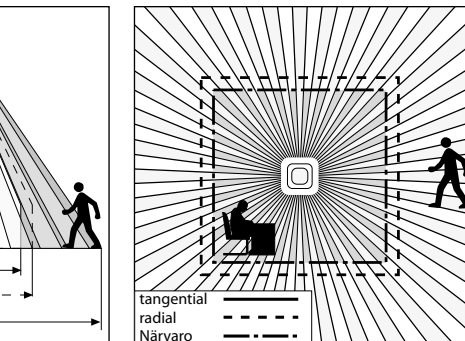

ett kvadratisk bevakningsområde vilket gör det enkelt att säkerställa att hela rummet närvarodetekteras. Det kvadratiske bevakningsområdet gör det även enkelt att planera sensorns placering. Modell Control Pro IR har

1760 bevakningszoner och lämpar sig för närvarodetektering av ytor upp till 16m². Modell Control Pro IR HD (High Definition) har hela 4800 bevakningszoner och detekterar närvaro på en yta av 8 x 8 meter dvs 64 m².

Installation

Dimensionering av anslutningskablar skall göras enl. gällande installationsföreskrifter (se även avsnitt 6). Plinten är avsedd för 2 x 2,5 mm² kabel. Vänligen note-

ra att en eventuell tryckknapp eller strömställare för manuell tändning och släckning ska styras N och anslutas till plint 5.

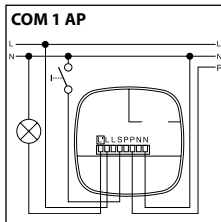
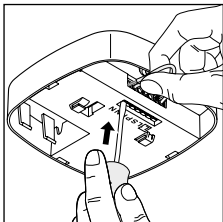
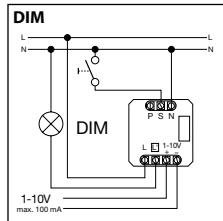
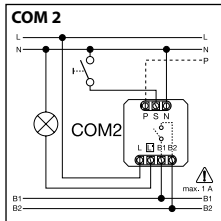
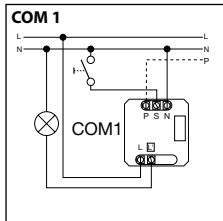
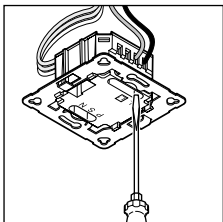

Tekniska data

Mått (H x B x D)	120 x 120 x 76 mm	
Spänning	230 – 240 V, 50 Hz / 60 Hz	
Lägsta belastning:	3 W	
Maximal belastning kanal 1 (COM 1/COM 2)	Relä 230V max. 2000 W glödljus och halogen (cos φ = 1) max. 1000 VA (cos φ = 0,5) max 12st HF-don, drosslar, lågenergilampor. Obs att mellanrelä eller kontakter är lämpligt vid hög belastning/startström.	
HF-don (COM 1/COM 1 AP/COM 2/DIM)	Närvaro max. 230 W/230 V, potentialfri kontakt max. 1A, (cos φ = 1) avsett för värme/ventilation/ luftkonditionering	
Maximal belastning kanal 2 (gäller COM2)	IR Quattro max. 4 x 4 m (16 m ²) max. 5 x 5 m (25 m ²) max. 7 x 7 m (49 m ²)	
Bevakningsområde	IR Quattro	IR Quattro HD
	Radial riktning gående person:	max. 8 x 8 m (64 m ²)
	Tangential riktning gående person:	max. 8 x 8 m (64 m ²) max. 20 x 20 m (400 m ²)
Skymningsnivå	10 – 1000 Lux, ∞ / Dagsljus = (skymningsrelä fränkopplat) DIM 100 – 1000 Lux, grundljus	
Efterlystid kanal 1	30 sek. – 30 min.	
Tidsinställning	DIM 100 – 1000 Lux, grundljus	
Eftergångstid kanal 2	COM2 endast för värme/ventilation/AC 0 sek. – 10 min. tillslagsfördröjning 1 min. – 2 tim. eftergångstid Automatisk rumsbevakning	
Tidsinställning	10% av full ljusstyrka, ställbart 0 sek – 30 min eller permanent.	
Styrsignal	1 – 10 V / max. 50 HF-don, max. 100 mA	
Montagehöjd:	2,5 m – 8 m (IR Quattro) 2,5 m – 10 m (IR Quattro HD)	
Användning:	inomhus	
Sensorteknik	13 bevakningsnivåer, 1760 bevakningszoner (IR Quattro) 13 bevakningsnivåer, 4800 bevakningszoner (IR Quattro HD)	
Skyddsklass	IP 20	
Isolationsklass	II	
Omgivningstemperatur	0 °C till +40 °C	

COM 1 + COM 2

DIP 1

Normal- / Testläge

Testläget är bestämmande, d.v.s. det styr före och över alla andra inställningar som är gjorda och används för att testa funktionen och ställa in räckvidden på närvarovakten. Oavsett omgivningens

ljusnivå tänds sensorn ljuset ca. 8 sekunder vid detektering. (En blå LED blinkar när rörelse är detekterad) I testläge inaktiveras inställningarna som är gjorda med potentiometern.

Närvarovakten kan också testas och driftsätts utan att någon last måste vara ansluten

DIP 2

Semi-automatiskt (MAN) / Hel-automatiskt läge (AUTO)

Semi-automatiskt (MAN)

Ljuset måste tändas via tryckknapp/strömställare. Ljuset kan släckas med samma tryckknapp/strömställare alternativt så kom-

mer ljuset att släckas automatiskt när inställt efterlystid har löpt ut (under förutsättning att sensorn inte detekterar någon

rörelse under den inställda efterlystiden). Två tryck på strömställaren ger fast ljus i fyra timmar.

Hel-automatiskt läge (AUTO)

Ljuset tänds automatiskt när man kommer in i rummet och är tänd så länge man är kvar. Ljuset kan också tändas och släckas manuellt via strömställare. Två

tryck på tryckknapp/strömställaren ger 4 timmars fast ljus. Ett tryck på tryckknappen/strömställaren avbryter sekvensen med fyra timmar fast ljus.

Sensorn återgår då till sensorstyrt läge. Ett tryck på tryckknapp/strömställaren när belysningen är tänd i normalt läge släcker belysningen.

DIP-3

Tryckknapp (återfjädrande strömställare) / strömställare

Styr hur sensorn skall tolka inkommande signal. Anslutna tryckknappar/brytare på styrtråden ger möjlighet att styra sensorn som en semi-automatiskt enhet som kan styras manuellt.

- Styrning antingen via tryckknapp (återfjädrande strömställare) eller 1-polig brytare
- Möjligt att ha flera tryckknappar till samma sensor

- Vid användande av tryckknapp med kontrollampa ska denna vara kopplad med separat lampkrets
- Max kabellängd 50 meter mellan sensor och strömbrytare

DIP-4

På / På-Av med tryckknapp

Med DIP-switchen i läget **På-Av** kan ljuset tändas och släckas manuellt (undantag impuls-läge då manuell **Av** inte är möjlig). Med DIP-switchen ställd i läge **På** kan

ljuset inte släckas manuellt. Efterlystiden nollställs varje gång tryckknappen trycks in. Ljuset släckas när ingen närvaro längre detekteras av sensor och

den inställda efterlystiden har löpt ut.

DIM

DIP-5

Konstantljus På / Av

Funktion för konstant ljusnivå. Sensorn mäter omgivningens ljusnivå och dimrar anslutna armaturer så att inställd ljusnivå

uppnås. Vid ändringar i dagsljus (exempelvis mer solljus) anpassar sensorn dimringsnivån på anslutna armaturer så att inställd ljusnivå bibehålls i rummet.

Sensorn tänds också belysningen vid närvaro och släcker när ingen närvaro längre detekteras.

COM 1 + COM 2

Potentiometer ⑤

Skymningsinställning

Skymningsnivå kan ställas in från 10 till 1000 lux. Potentiometern är vriden till medsols ändläge gör att

sensorn är aktiv i dagsljus. Potentiometern vriden till motsols ändläge gör att sensorn aktiveras vid ca.10 lux.

Användningsexempel	Skymningsinställning
Tändning när det mörkt	minsta värde (ca 10 lux)
Korridor, foajé	1
Trappa, rulltrappa	2
Toalett, omlädningsrum, fikarum	3
Butiker, verkstad, sporthall	4
Kontor, konferensrum, klassrum	5
Synkrävande miljöer, laboratorium, undersökningsrum	>=6
Dagsljus (aktiv oavsett ljusförhållande)	max (skymningsrelä fränkopplat)

Notera: Ovanstående förslag är ungefärliga värden. Justering kan krävas.

Potentiometer ⑥

Efterlystid

Efterlystid för utgång 1 och 2. Inställning 30 sek. – 30 min.

Efterlystiden är inställbar från 30 sekunder – 30 minuter. Om inställt skymningsvärdet överskrids, kommer sensorn att

släcka belysningen först efter att inställd efterlystid har löpt ut

Pulsfunktion (ej DIM) \square

Potentiometer i läge \square (max motsols) är sensorn i impuls-läge d.v.s. utgången är sluten i ungefär 2 sek. (t.ex. för trappautomatik) Efter

denna tid är sensorn inaktiverad i ca. 8 sek. Vid pulsfunktion måste skymningsreläet vara inställt på dagsljusdrift dvs skymningsreläet

är fränkopplat. Annars kommer anslutna armaturer störa ut sensors skymningsrelä vid tändning.

IQ-funktion

Potentiometern är vriden till maxläge medsols, mot symbol IQ. Efterlystiden är dynamisk och varierar i förhållande till användning

av lokalen. Sensor läser av aktiviteten i lokalen och ställer automatiskt in en lämplig efterlystid. Kortaste tid 5 min. vid lågfrekventa

närvaroperioder och längsta tid 20 min vid högfrekvent närvaro. Med IQ-funktionen får man en mycket hög energibesparing.

COM 2

Potentiometer ⑦

Eftergångstid för kanal 2 (värme, ventilation, kyla)

- Inställning 1 min. - 2 tim.
- Potentiometer motsols ändläge: 2 timmar eftergångstid
- Potentiometer motsols ändläge: 1 minut eftergångstid

Potentiometer ⑧

Tillslagsfördröjning för kanal 2 (värme, ventilation, kyla)

- Tillslagsfördröjning 0 sek. - 10 min.
 - Potentiometern vriden till maxläge motsols: Rumsövervakning 
 - Potentiometern vriden till maxläge motsols: Ingen tillslagsfördröjning ("OFF")
- I läge "Rumsövervakning" minskar känsligheten för närvarodetekteringen. Utgången aktiveras endast efter detektering av närvaro under en längre tid. Detta för att säkerställa att tillslag inte sker i onödan.

Potentiometer ⑮

Grundljus (dimnings alternativ)

Grundljuset är 10% av full ljusstyrka. Grundljuset är inaktivt när omgivningsljuset ligger över in-ställd skymningsnivå. Vid närvaro dimrar sensorn upp ljuset till 100% (DIP-switch 5 för konstantljus måste vara i läge OFF). Har man valt konstantljus ON dvs DIP-switch 5 i läge ON kommer sensorn anpassa dimmningsnivån till vald ljusnivå (potentiometer 5). Efterlystid grundljusnivå (potentiometer 7)

är den tid som grundljuset ska lysa innan belysningen släcks. Denna tid börjar efter ordinarie efterlystid (potentiometer 6). Grundljuset släcks när efterlystiden (1 min. - 30 min.) har löpt ut eller om infallande dagsljus är starkare än in-ställd skymningsnivån (potentiometer 5). Vid läge "ON" är grundljuset tänt hela tiden under förutsättning att infallande dagsljus inte överskrider inställt

skymningsvärde. För lokaler utan infallande dagsljus, t.ex. korridor, kulvert, och där man önskar konstant grundljus, rekommenderar vi att skymningsnivå (potentiometer 5) ställs i läge sol dvs motsols ändläge och efterlystid grundljusnivå (potentiometer 7) ställs i läge ON. Efterlystid (potentiometer 6) ställs i önskat läge t.ex. 1 minut.

Eftergångstiden förblir aktiv och lika med inställt värde. (Tillslagsfördröjning är inaktiverad).

Inställning av bevakningsområde

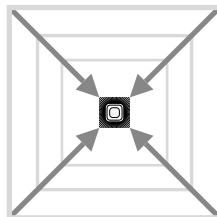
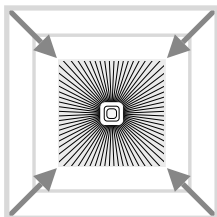
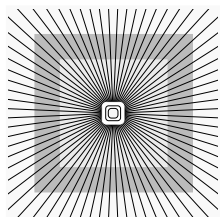

Potentiometer ⑨

Anpassning av bevakningsområde. Se även tabell på sidan 4-5

Parallellkoppling exempel

Obs - vid parallellkoppling av flera sensorer måste dessa kopplas till samma fas.

④.1 Master/Master

Om två eller fler Control Pro parallell-kopplas kan alla enheter fungera som master. Inställning av

skymningsnivå (luxtal) och efterlystid görs på varje master. Anslutna armaturer belastar alla de paral-

lell-kopplade mastrarna. Tändtråd L' kan hämtas från valfri master.

④.2 Master/Slave

Master/slave-koppling är lämplig att använda i större rum. Belysningen kopplas till mastern,

medan slave-sensorn bara används för detektering. Mastern avläser skymningsnivån i rummet.

Mastern aktiverar belysning och ev. ansluten ventilation (com2)

④.3 Två sensorer kopplade till en trappautomat. Styrning från separat tryckknapp / strömstäl-

lare. Tänder ljuset oavsett skymningsvärde även vid dagsljus.

④.4 Sensor kopplad som trappautomat.

④.5 Sensor för dim. 1 - 10V.

Funktionskomplettering via RC5

Inbränningsfunktion

Med ett knapptryck, > 5 s, aktiveras inbränningsfunktionen under 100 h.

Presentationsläge

Med ett knapptryck, > 5 s, är ljuset SLÄCKT, så länge rörelse detekteras. När ingen rörelse längre registreras, kopplar lampan om till sensordrift (LED TILL) efter att efterlystiden har löpt ut.

Funktionskomplettering via RC8 (DIM-variant)

Grundljusnivå

Med respektive knapptryck, > 5 s, ändras grundljusnivån till 60 min.

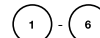

Värdet på grundljusnivån

Genom att trycka på respektive knappar, > 5 s, ändras värdet på grundljusnivån i steg om 10 % till: 1 = 10 %, 2 = 20 %, ... 6 = 60%

Dimning via knapp

När knappen är ansluten till S-klämma kan belysningen dimras genom att trycka på knappen. Knappen går först på maximivärde och återgår sedan till minimivärde. Släpps knappen hålls respektive värde utan någon ytterligare reglering tills belysningen släcks. I anslutningen befinner sig detektor i sensordrift som ställs in tidigare. Dimringens riktning (max./min.) kan ändras genom att knappen släpps helt kort och sedan trycks igen.

Fjärrkontroll

Genom att använda fjärrkontrollen RC 3(tillbehör) kan man många inställningar bekvämt göras.

Obs. Impulsfunktion kan ej ändras via fjärrkontroll. Detta måste göras manuellt. Fjärrkontroll: E13 120 30

Driftstörningar

Störning	Orsak	Åtgärd
Ljuset tänds inte	<ul style="list-style-type: none"> ■ Ingen spänning ansluten ■ Skymningsvärdet för lågt ställt ■ Ingen rörelse i sensorns bevakningsområde 	<ul style="list-style-type: none"> ■ Kontrollera anslutningar ■ Öka långsamt skymningsvärdet tills ljuset tänds ■ Kontrollera så att sensorn kan känna av önskat bevakningsområde ■ Kontrollera bevakningsområdet
Ljuset släcks inte	<ul style="list-style-type: none"> ■ Skymningsvärdet för högt ■ Efterlystiden har inte löpt ut ■ Påverkan från värmekällor t.ex. värmefläkt, öppna dörrar/fönster, djur, varma ljuskällor ■ WLAN apparaten befinner sig mycket nära sensorn 	<ul style="list-style-type: none"> ■ Sänk skymningsnivån ■ Vänta till efterlystiden har löpt ut, reducera efterlystiden om det behövs ■ Använd avskärmningar för att ta bort objekt som påverkar sensorn ■ Förstora avståndet mellan WLAN apparat och sensor
Sensorn släcker av ljuset trots rörelse i bevakningsområdet	<ul style="list-style-type: none"> ■ Efterlystiden för kort inställd ■ Skymningsnivån för lågt inställd 	<ul style="list-style-type: none"> ■ Öka efterlystiden ■ Ändra skymningsnivån
Sensorn släcker inte ljuset tillräckligt snabbt	<ul style="list-style-type: none"> ■ Efterlystiden för lång 	<ul style="list-style-type: none"> ■ Minska efterlystiden
Belysningen tänds inte snabbt nog när man går rakt mot sensorn	<ul style="list-style-type: none"> ■ Räckvidden är reducerad vid rörelse rakt emot sensorn 	<ul style="list-style-type: none"> ■ Anslut ytterligare sensorer ■ Minska avståndet mellan två sensorer
Sensorn tänder inte ljuset trots rörelse och lågt med omgivande ljus	<ul style="list-style-type: none"> ■ För lågt skymningsvärde inställt ■ Sensorn inställd för semi-automatisk drift 	<ul style="list-style-type: none"> ■ Öka skymningsvärdet ■ Frånvarofunktion (semi-automatisk) aktiverad

Avfallshantering

Elapparater, tillbehör och förpackning måste lämnas in till miljövänlig återvinning.



Kasta inte elapparater i hushållssoptorna!

Gäller endast EU-länder:

Enligt det gällande europeiska direktivet om uttjänta elektriska och elektroniska apparater och dess omsättning i nationell lagstiftning, måste uttjänta elapparater lämnas in till miljövänlig återvinning.

Tillverkargaranti

Som köpare har du rätt till gällande garantirättigheter enligt konsumentlagen alt. ALEM 09. Dessa rättigheter varken förkortas eller begränsas genom vår garantiförklaring. Utöver den rättsliga garanti-fristen, ger vi 5 års garanti på att din STEINEL-Professional-Sensor-produkt är i oklanderligt skick och fungerar korrekt. Vi garanterar, att denna produkt är helt utan material-, produktions- eller konstruktionsfel. Vi garanterar, att alla elektroniska element och kablar är fullt funktionsdugliga samt att allt använt råmaterial jämte dess ytor, är helt utan brister.

Reklamation

Om du vill reklamera din produkt, så kontakter du inköpsstället dvs din återförsäljare. Om återförsäljaren av olika anledningar ej kan kontaktas kan du vända dig direkt till Steinels generalagent i Sverige; **Karl H Ström AB, Verktygsvägen 4, 553 02 Jönköping, 036 - 550 33 00.** Vi rekommenderar att du sparar kvittot väl tills garantitiden har gått ut. För transportkostnader och -risker vid retursändningar lämnar STEINEL ingen garanti.

Ytterligare uppgifter om produkter samt kontakt hittar du på vår hemsida. www.khs.se

Om du har frågor beträffande produkten eller frågor om garantins omfattning, kan du alltid nå oss på **036 - 550 33 00.**

5 ÅRS
TILLVERKAR
GARANTI

DK Brugsanvisning

Kære kunde

Tak for den tillid, du har vist os, ved at købe din nye STEINEL-sensor. Du har valgt et produkt af høj kvalitet, som er fremstillet, testet og emballeret med største omhu.

Læs monteringsvejledningen, inden du monterer sensoren, for kun korrekt installation og ibrugtagning sikrer en lang, pålidelig og fejlfri drift.

Vi ønsker dig god fornøjelse med din nye STEINEL-sensor.

⚠ Sikkerhedsanvisninger

- Afbryd strømtilførslen, inden der arbejdes på sensoren!
- Ved montering skal den el-ledning, der skal tilsluttes, være spændingsfri. Sluk derfor først for strømmen, og kontroller med en spændingstester, at ledningen er spændingsfri.
- Ved installation af sensoren er der tale om arbejde med netspænding. Det bør derfor udføres fagligt korrekt iht. de gældende regler.
- Tilslutning B 1, B 2 er en omskiftekontakt til lavenergikoblingskredse, ikke højere end 1 A. Denne skal være sikret tilsvarende.
- Ved styreudgang DIM 1-10 V må der udelukkende anvendes elektriske forkoblingsenheder med potentialsepareret styresignal.

Montering/installation 13 (se figuren side 2)

Sensoren er kun beregnet til skjult loftmontering i rum (med undtagelse af varianten COM 1 AP). En tilsvarende klemme-loftadapter samt en synlig adapter er ikke med i leveringen.

Sensor- og lastmodul leveres monteret og skal efter montering af potentiometre/dips sættes sammen. Derefter skal sensormodulet låses med låsemekanismen 10, evt. ved hjælp af en skruetrækker.

Tilbehør:
Kaiser-hulmursdåse, EAN-nr.: 4007841 000370
Loftadapter med klemme, EAN-nr.: 4007841 002855
Synlig adapter, EAN-nr.: 4007841 000363
Beskyttelseshætte, EAN-nr.: 4007841 003036
Service-fjernbetjening, EAN-nr.: 4007841 000387
Bruger-fjernbetjening, EAN-nr.: 4007841 003012

Beskrivelse

- ① Lastmodul
- ② Sensormodul
- ③ Sensorunderside
- ④ Dip-kontakt
 - (1) Normal-/testdrift
 - (2) Halv-/fuldautomatisk
 - (3) Tast/kontakt
 - (4) Tast ON / ON-OFF
 - (5) DIM-variant regulering af permanent belysning ON/OFF
- ⑤ Skumringsindstilling
- ⑥ Tidsindstilling udgang 1
- ⑦ Efterløbstid HLK udgang 2
- ⑧ Tilkoblingsforsinkelse HLK udgang 2
- ⑨ Rækkeviddeindstilling
- 10 Kaiser-hulmursdåse, option
- 11 Klemme-loftadapter, ekstraudstyr
- 12 Synlig adapter IP 54, ekstraudstyr
- 13 Låsemekanisme
- 14 Montering/installation
- 15 Parallelkoblinger
- 16 Efterløbstid orienteringslys DIM-variant

Funktion / grundfunktion

De infrarøde tilstedeværelsessensorer i serien Control PRO regulerer belysningen og HLK-styringen (kun COM 2) f.eks. på kontorer, i skoler, offentlige eller private bygninger, afhængigt af lysniveauet og tilstedeværelsen. Pyrosensoren giver med den

højtudviklede linse mulighed for et rumtypisk, kvadratisk overvågningsområde, hvor der registreres små bevægelser. Indstillingen af udgangene samt rækkeviddeindstillingen af tilstedeværelsessensoren sker via potentiometrene og Dip-kontakterne

eller den eventuelle fjernbetjening.

Tilstedeværelsessensoren udmærker sig derudover pga. det lave egenstrømforbrug.

Presence Control PRO

IR Quattro COM 1 / COM 1 AP
IR Quattro HD COM 1 / COM 1 AP

1 udgang afhængig af nominel lysstyrke og tilstedeværelse.

Indstillingsmuligheder:

- Nominel lysstyrke
- Efterløbstid, impuls, IQ-modus

Presence Control PRO

IR Quattro COM 2
IR Quattro HD

1 udgang som COM 1. Derudover 2. udgang HLK (varmeanlæg/ventilation/klima) afhængigt af tilstedeværelsen.

Indstillingsmuligheder:

- Efterløbstid
- Tilkoblingsforsinkelse
- Rumovervågning

Presence Control PRO

IR Quattro DIM
IR Quattro HD DIM

1 udgang afhængig af nominel lysstyrke og tilstedeværelse.

Indstillingsmuligheder:

- Nominel lysstyrke
- Efterløbstid, IQ-modus
- Orienteringslys
- Regulering af permanent belysning

Overvågningsområde

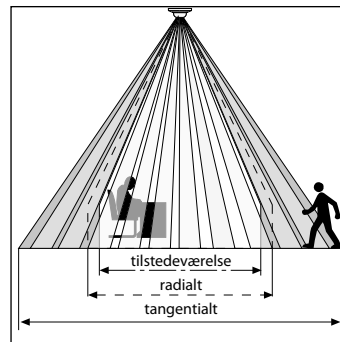

En sikker registrering af personer afhænger hovedsageligt af linseelementernes antal, beskaffenhed og placering. IR Quattro og registreringskvadratet på 49 m², der har 13 niveauer med 1760 koblingszoner, registrerer selv de mindste bevægelser. IR Quattro

HD og registreringskvadratet på 64 m², har over 4800 koblingszoner og præciserer ydelsesspektret. Med indstillingen ved potentiometret er der mulighed for at tilpasse disse rækkevidder til individuelle krav. På grund af det kvadratiske registreringsom-

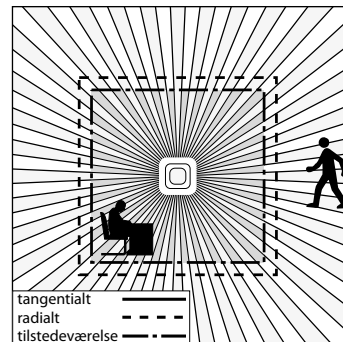

råde og muligheden for at sammenkoble master/slave-varianterne muliggøres en enkel, hurtig og optimal planlægning af rummet.

Elektrisk installation/automatisk drift

Ved valg af ledninger overholdes altid installationsforskrifterne iht. VDE 0100 (se Sikkerhedsanvisninger på side 90). Ved ledningsføring af tilstedeværelsessensorerne gælder: Iht. VDE 0100 520 stk. 6 må der til ledningsføringen

mellem sensor og elektr. forkoblingsenhed anvendes en multi-ledning, der både indeholder netspændingsledningerne samt styreledningerne (f.eks. NYM 5 x 1,52). Netledningen må maksimalt have en diameter på 10 mm.

Nettilslutningsklemmens klemmeområde er konstrueret til maks. $2 \times 2,5 \text{ mm}^2$. Ved installation af AP-modellen skal der forkobles et beskyttelsesrelæ (16 A).

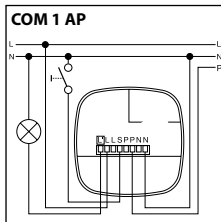
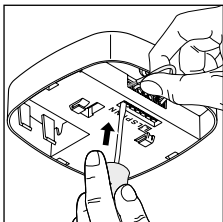
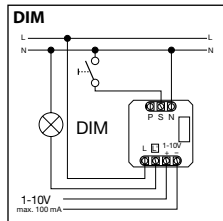
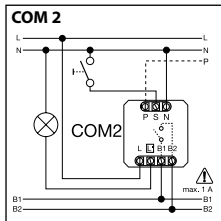
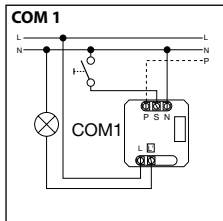
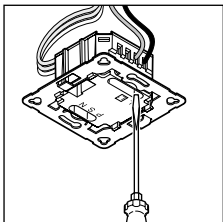

Tekniske data

Mål (b x h x d):	120 x 120 x 76 mm	
Netspænding:	230 240 V/60 HzV/50 Hz	
Minimumbelastning:	3 W	
Effekt, udgang 1: (COM 1/COM 2)	Relæ 230 V maks. 2000 W ohmsk belastning ($\cos \phi = 1$) maks. 1000 VA ($\cos \phi = 0,5$)	
Elektr. forkoblingsenh.: (COM 1/COM 1 AP/COM 2/DIM)	Tilkoblingsspidsstrøm maks. 800 A/200 μ s 30 x (1 x 18 W), 25 x (2 x 18 W) 25 x (1 x 36 W), 15 x (2 x 36 W) 20 x (1 x 58 W), 10 x (2 x 58 W) Overhold de elektr. forkoblingsenheders individuelle tilkoblingsstrømme! Ved en højere effekt skal der forkobles et relæ eller en kontaktor.	
Effekt, udgang 2: (kun COM 2)	Tilstedeværelse maks. 230 W/230 V maks. 1A, ($\cos \phi = 1$) for HLK (varmeanlæg/ventilation/klima)	
Overvågningskvadrater:	IR Quattro Tilstedeværelse: maks. 4 x 4 m (16 m ²) Radialt: maks. 5 x 5 m (25 m ²) Tangentialt: maks. 7 x 7 m (49 m ²)	IR Quattro HD maks. 8 x 8 m (64 m ²) maks. 8 x 8 m (64 m ²) maks. 20 x 20 m (400 m ²)
Lysværdiindstilling:	10 – 1000 lux, ∞ / dagslys / DIM 100 – 1000 lux reguleringsværdi	
Udgang 1: Tidsindstilling	30 sek. – 30 min., impulsmodus (ca. 2 sek.), IQ-modus (automatisk tilpasning til brugsprofilen)	
Udgang 2: Tidsindstilling	kun COM 2 til HLK 0 sek. – 10 min. tilkoblingsforsinkelse 1 min. – 2 timers efterløbstitid Automatisk rumovervågning	
DIM: Tidsindstilling	30 sek. – 30 min. IQ-modus (automatisk tilpasning til brugsprofilen)	
Styreudgang:	1 – 10 V / maks. 50 elektr. forkoblingsenheder, maks. 100 mA	
Monteringshøjde: (loftmontering)	2,5 m – 8 m (IR Quattro) 2,5 m – 10 m (IR Quattro HD)	
Anvendelse:	Indendørs i bygninger	
Sensorik:	13 registreringsniveauer, 1760 koblingszoner (IR Quattro) 13 registreringsniveauer, 4800 koblingszoner (IR Quattro HD)	
Kapslingsklasse:	IP 20	
Beskyttelsesklasse:	II	
Temperaturområde:	0 °C til +40 °C	

Funktioner – Indstillinger via DIP-kontakt

COM 1 + COM 2

DIP 1

Normaldrift / testdrift (NORM / TEST)

Testdriften har prioritet i forhold til alle andre indstillinger på tilstedeværelsessensoren og anvendes til kontrol af funktionen samt registreringsområdet. Tilstedeværelsessensoren tilkob-

ler, uafhængigt af lysterken, belysningen med en efterløbstid på ca. 8 sek. ved bevægelse i rummet. (blå LED blinker ved registrering). I normaldrift gælder alle individuelt indstillede

potentiometerværdier. Også uden tilsluttet belastning kan tilstedeværelsessensoren indstilles vha. den blå LED.

DIP 2

Halvautomatisk (MAN) / fuldautomatisk (AUTO)

Halvautomatisk: (MAN)

Lysset slukker kun automatisk. Tilkoblingen sker manuelt, lyset skal tændes med tasten og forbli-

ver tændt i den efterløbstid, der er indstillet ved potentiometeret. (tryk/aktiver 2 x, 4 timer TIL).

Fuldautomatisk: (AUTO)

Lysset tænder og slukker automatisk afhængigt af lysterke og tilstedeværelse. Lyset kan altid tændes og slukkes manuelt. I den forbindelse afbrydes auto-

matikken kortvarigt. Uafhængigt af de indstillede værdier forbliver lyset ved manuel tryk på tasten tændt i 4 timer (tryk 2 x) eller slukket (tryk 1 x). Ved tryk

på tasten inden de 4 timer er udløbet, skifter tilstedeværelsessensor IR Quattro til normal sensordrift.

DIP 3

Tast/kontakt

Anviser sensoren, hvordan det indgående signal skal vurderes. Ved tildeling af eksterne taster/kontakter kan sensoren bruges som halvautomat og til hver en tid overstyres manuelt.

- Enten drift med tast eller kontakt
- Mulighed for flere taster ved en styreindgang
- Anvend kun lysterktaster med nulledertilslutning

- Ledningslængde mellem sensor og kontakt < 50 m

DIP 4

Tast ON/ON-OFF

På position ON-OFF kan lyset altid tændes og slukkes manuelt (undtagelse impulsmodus: ingen manuel slukning).

På position ON er manuel slukning ikke længere mulig. Ved hvert tryk på tasten startes efterløbstiden på ny.

DIM

DIP 5

Permanent belysning ON/OFF

Sørger for et ensartet lysterkeniveau. Sensoren måler det eksisterende dagslys og tilkobler en passende mængde kunstigt lys,

så det ønskede lysterkeniveau opnås. Hvis andelen af dagslys ændrer sig, tilpasses det tilkoblede, kunstige lys. Tilkoblingen sker

ud over andelen af dagslys afhængigt af tilstedeværelsen.

Funktioner – Indstillinger via potentiometre

COM 1 + COM 2

Potentiometer ⑤

Skumringsindstilling

Den ønskede reaktionsværdi kan indstilles trinløst fra ca. 10 – 1000 lux.

Indstillingsknop helt til højre: MAKS. drift i dagslys
Indstillingsknop helt til venstre: MIN. natmodus

Afhængig af monteringssted kræves der muligvis en korrektion af indstillingen med 1-2 skalastreger.

Eksempler på anvendelse	Nominelle lysstyrker
Natmodus	min.
Entreer, indgangshaller	1
Trapper, rulletrapper, rullende fortove	2
Vaskerum, toiletter, rum med elektriske installationer, kantiner	3
Salgsområde, børnehaver, sportshaller	4
Arbejdsområder: Kontorlokaler, konference- og moderum, fint monteringsarbejde, køkkener	5
Synsintensive arbejdsområder: Laboratorium, teknisk tegning, præcisionsarbejde	>=6
Drift i dagslys	maks.

Hensvisning: Afhængig af monteringssted kræves der muligvis en korrektion af indstillingen med 1 - 2 skalastreger. Lysstyrkemålingen foretages ved sensoren.

Potentiometer ⑥

Tidsindstilling

Efterløbstid udgang 1 indstillingsværdi 30 sek. – 30 min.

Den ønskede efterløbstid kan indstilles trinløst fra min ca. 30 sek. – maks. 30 min. Efter 3 min. måles egenlyset.

Ved overskridelse af værdien slukker sensoren, når efterløbstiden er udløbet.

Impulsmodus (med undtagelse af DIM)

Når indstillingsknappen står på  (helt til venstre) befinder apparatet sig i impulsmodus, dvs. at udgangen tilkobles i ca. 2 sek. (f.eks. ved

en lysautomat i en trappeopgang). Herefter registrerer sensoren ingen bevægelser i ca. 8 sek. På grund af egenblænding, der opstår pga.

eksternt lys er der her kun mulighed for dagsmodus.

IQ-modus

Helt til højre: Efterløbstiden tilpasser sig dynamisk, selvlerende til brugerreaktionen.

Den optimale tidscyklus findes via en lærealgoritme.

Den korteste tid er 5 min., den længste 20 min.

COM 2

Potentiometer ⑦

Efterløbstid udgang 2 HLK

- Indstillingsværdi
1 min. – 2 timer.
- Helt til højre: maks.
- Helt til venstre: min.

Potentiometer ⑧

Tilkoblingsforsinkelse udgang 2 HLK

- Indstillingsværdi 0 sek. – 10 min.
- Helt til højre:
Rumovervågning 
- Helt til venstre: 0 sek. (FRA)

Ved indstillingen „Overvågning“ reduceres følsomheden for udgangen „Tilstedeværelse“. Kontakten lukker først ved tydelig bevægelse og signalerer med høj sikkerhed tilstedeværelsen af personer.

Efterløbstiden forbliver fortsat aktiv. Tilkoblingsforsinkelsen er ikke aktiv.

Potentiometer ⑮

Grundstyrke (DIM-variant)

Mulig ved underskridelse af den indstillede lysniveauværdi en grundbelysning for den indstillede efterløbstid. Denne er dæmpet til ca. 10 % af den maksimale lysstyrke. Ved tilstedeværelse skifter sensoren enten til 100 % lysstyrke (regulering af permanent belysning

OFF) eller regulerer til den forindstillede lysniveauværdi (regulering af permanent belysning ON). Hvis der ikke registreres en bevægelse, dæmper sensoren efter udløb til grundstyrken efter udløb af efterløbstiden. Denne slukkes, når efterløbstiden (1 min. – 30 min.) er udløbet

eller lysniveauværdien overskrides pga. tilstrækkeligt dagslys. I indstillingen ON tænder og slukker sensoren grundstyrken direkte ved underskridelse af lysniveauværdien.

Rækkeviddeindstilling

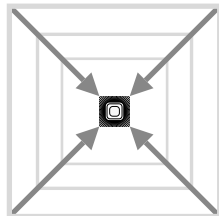
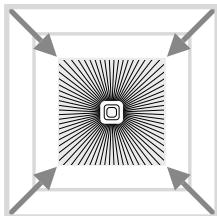
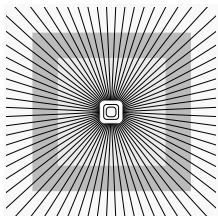

Potentiometer ⑨

Tilpasning af rækkevidden til individuelle krav.

Se tabellen Tekniske data
Indstilling af individuelle krav side 4 – 5.

Parallelkoblinger

Ved anvendelse af flere sensorer skal disse tilsluttes ved samme fase!

⑭.1 Master/master

I hver parallelkobling kan der anvendes flere masters. Hver master kobler i den forbindelse sin egen lysgruppe iht. egen lysstyrkemå-

ling. Forsinkelsestider og lysstyrkeværdier indstilles individuelt ved hver master. Koblingsbelastningen opdeles på de enkelte masters.

Tilstedeværelsen registreres stadig samlet af alle sensorer. Tilstedeværelsesudgangen kan måles ved en vilkårlig master.

⑭.2 Master-slave

Master/slave-driften giver mulighed for at registrere større rum (belastning tilsluttet = Master, ingen belastning = Slave). Analysen

af lysstyrken i rummet sker udelukkende på masteren. Slaverne giver masteren meddelelse om bevægelsesregistreringen. Aktiveringen

af belysningen eller HLK-anlægget sker udelukkende via masteren.

⑭.3 To sensorer på ekstern lysautomat på trappen

Gammel bygning/ombygning

Fremmed lys aktiveret med tast. Ingen skuringsmodus, kun mulighed for dagsmodus.

⑭.4 Sensor som lysautomat på trappen

⑭.5 DIM-sensor

Funktions supplement via RC 5

Indbrændingsfunktion

Ved at trykke på knapperne, > 5 s, aktiveres indbrændingsfunktionen i 100 h.

Præsentationstilstand

Ved at trykke på knappen, > 5 s, er lyset slukket, så længe der registreres bevægelse. Hvis der ikke registreres flere bevægelser, skifter lampen tilbage til sensordrift, når efterløbstiden er udløbet (LED tændt).

Funktions supplement via RC 8 (DIM-variant)

Grundlysstyrke

Ved hvert tryk på den pågældende knap, > 5 s, ændres grundlysstyrken til 60 min.

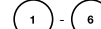

Værdi for grundlysstyrke

Ved at trykke på de pågældende knapper, > 5 s, ændres værdien for lysstyrken i trin á 10 % til: 1 = 10 %, 2 = 20 %, ... 6 = 60%

Dæmpning via knap

Når en knap er tilsluttet til S-klemmen, kan belysningen dæmpes ved at trykke på knappen. Knappen regulerer først til maksimumværdien og vender derefter tilbage til minimumværdien. Hvis knappen slippes, bevares den pågældende værdi uden yderligere regulering indtil slukning. Derefter befinder sensoren sig i den tidligere indstillede sensor-drift.

Retningen for lysdæmpningen (maks./min.) kan ændres ved kort at slippe knappen og derefter trykke på den igen.

Fjernbetjening

Med fjernbetjeningen (ekstraudstyr) kan du nemt aktivere funktioner nede fra jorden.

Henvisning: Impulsmodus kan ikke overskrives af fjernbetjeningen. Sluk impulsmodus manuelt.

Fjernbetjening tilstedeværelses-sensor:
EAN-nr: 4007841 000387

Driftsforstyrrelser

Fejl	Årsag	Afhjælpning
Lampen tænder ikke	<ul style="list-style-type: none">■ Ingen tilslutningsspænding■ Lux-værdi indstillet for lavt■ Ingen bevægelsesregistrering	<ul style="list-style-type: none">■ Kontroller tilslutnings-spændingen■ Øg lux-værdien langsomt indtil lyset tændes■ Sørg for at der er frit udsyn til sensoren■ Kontroller overvågningsområdet
Lampen slukker ikke	<ul style="list-style-type: none">■ Lux-værdi for høj■ Efterløbstiden udløber■ Forstyrrende varmekilder f.eks.: Varmeblesere, åbne døre og vinduer, husdyr, elpærer/halogenpærer, genstande der bevæger sig■ WLAN-enhed placeret meget tæt på sensoren	<ul style="list-style-type: none">■ Indstil en lavere lux-værdi■ Afvent efterløbstiden, indstil eventuelt en kortere efterløbstid■ Afdæk stationære støjkluder med en mærkat■ Øg afstanden mellem WLAN-enheden og sensoren
Sensoren slukker trods tilstedeværelse	<ul style="list-style-type: none">■ Efterløbstiden er for kort■ Lystærskel for lav	<ul style="list-style-type: none">■ Øg efterløbstiden■ Ændr skumringsindstillingen
Sensor slukker for sent	<ul style="list-style-type: none">■ Efterløbstiden er for lang	<ul style="list-style-type: none">■ Reducer efterløbstiden
Sensoren tænder for sent ved frontal bevægelsesretning	<ul style="list-style-type: none">■ Rækkevidden ved frontal bevægelsesretning er reduceret	<ul style="list-style-type: none">■ Monter yderligere sensorer■ Reducer afstanden mellem to sensorer
Sensoren tænder ikke ved tilstedeværelse selv om det er mørkt	<ul style="list-style-type: none">■ For lav lux-værdi er valgt	<ul style="list-style-type: none">■ Er sensor deaktiveret med kontakt/tast ?■ Halvautomatisk ?■ Øg lysstyrkegrænsen

Bortskaffelse

Elapparater, tilbehør og emballage skal bortskaffes til miljøvenlig genvinding.



Smid ikke elapparater ud sammen med husholdningsaffaldet!

Kun for EU-lande:

I henhold til det europæiske direktiv om kasserede el- og elektronikapparater skal kasserede elapparater indsamles separat og bortskaffes til miljøvenlig genvinding.

Producentgaranti

Som køber har du de lovbestemte rettigheder over for sælger. Såfremt disse rettigheder eksisterer i dit land, hverken afkortes eller begrænses de af vores garantierklæring. Vi giver 5 års garanti for fejlfri og korrekt funktion på dit STEINEL-Professional-sensorteknologi-produkt. Vi garanterer, at dette produkt ikke har materiale-, produktions- eller konstruktionsfejl. Vi giver garanti for alle elektroniske komponenters og kablers funktionsevne og for, at alle anvendte materialer og disses overflader ikke har mangler.

Fremsættelse af krav

Hvis du vil fremsætte en reklamation over dit produkt, bedes du sende produktet komplet og fragtfrit med den originale købsdokumentation, som skal indeholde købsdato og produktbetegnelse, til din forhandler **Roliba A/S, Reklamationsafdelingen, Hvidkærvej 52, DK-5250 Odense SV**. Vi anbefaler, at du opbevarer din købsdokumentation sikkert, indtil garantiperioden er udløbet. Roliba A/S hæfter ikke for transportomkostninger og risici under returneringen af produktet.

Du finder informationer om gennemførelse af et garantikrav på vores hjemmeside www.roliba.dk

Hvis du har et garantiifælde eller et spørgsmål til dit produkt, kan du altid ringe på tlf. **(+45) 6593 0357**.

5 ÅRS
PRODUCENT
GARANTI

FI Käyttöohje

Arvoisa asiakas,

Olet ostanut STEINEL-tunnistimen. Kiitämme osoittamastasi luottamuksesta. Olet hankkinut laatutuotteen, joka on valmistettu, testattu ja pakattu huolellisesti.

Tutustu ennen tunnistimen asennusta tähän asennusohjeeseen. Ainoastaan asianmukainen asennus ja käyttöönotto takaavat tunnistimen pitkäaikaisen, luotettavan ja häiriöttömän toiminnan.

Toivotamme sinulle paljon iloa uuden STEINEL-tunnistimen kanssa.

⚠ Turvaohjeet

- Katkaise virta, ennen kuin suoritat laitteelle mitään toimenpiteitä!
- Asennus on tehtävä jännitteettömänä. Katkaise ensin virta ja tarkista jännitteettömyys jännitteenkoettimella.
- Tunnistin liitetään verkkojännitteeseen. Asennus on suoritettava asiantuntevasti. Voimassa olevia asennusohjeita on noudatettava.
- Liitännät B1 ja B2 ovat ohjauslähtöjä. Maksimivirta 1A. Huomio oikea sulakesuojaus.
- Ohjauslähtöön DIM 1-10 V saa kytkeä ainoastaan HF-liitäntälaitteita, jotka on tarkoitettu ohjattaviksi 1-10 V analogisella ohjaussignaalla.

Asennus 13 (ks. kuva sivulla 2)

Tunnistin on tarkoitettu uppo- tai pinta-asennettavaksi kattoon sisätiloissa. Jousikiinnitteinen uppoasennusrasia ja pinta-asennusrasia eivät sisällä toimitukseen.

Tunnistin- ja relemoduuli toimitetaan yhdistettyinä. Asennuksen jälkeen ne yhdistetään ja lukitaan toisiinsa. Tunnistinmoduuli on sen jälkeen lukittava lukitusmekanismilla 12.

Lisävarusteet:
Kaiser-levyseinäkojerasia, EAN: 4007841 000370
Jousikiinnitteinen uppoasennusrasia, EAN: 4007841 002855
Pinta-asennusrasia, EAN: 4007841 000363
Suojakori, EAN: 4007841 003036
Huoltokaukosäädin, EAN: 4007841 000387
Käyttäjän kaukosäädin, EAN: 4007841 003012

Laitteen osat

- ① Relemoduuli
- ② Tunnistinmoduuli
- ③ Tunnistimen pohja
- ④ Dip-kytkin
 - (1) Normaali-/testikäyttö
 - (2) Puoli-/täysautomaattikäyttö
 - (3) Painike/kytkin
 - (4) Painike ON / ON-OFF
 - (5) DIM-malli vakiovalosäätö ON/OFF
- ⑤ Hämähämystason asetus
- ⑥ Kytkentäajan asetus kytkentälähtö 1
- ⑦ Lämmityksen/tuuletuksen/ilmastoinnin kytkentäaika kytkentälähtö 2
- ⑧ Lämmityksen/tuuletuksen/ilmastoinnin kytkentäviive kytkentälähtö 2
- ⑨ Toimintaetäisyyden raja
- ⑩ Kaiser-levyseinäkojerasia, lisävaruste
- ⑪ Jousikiinnitteinen uppoasennusrasia, valinnainen
- ⑫ Pinta-asennusrasia IP 54, valinnainen
- ⑬ Lukitusmekanismi
- ⑭ Asennus
- ⑮ Rinnankytkennät
- ⑯ Peruskirkkauden kytkentäaika DIM-malli

Toimintatapa / perustoiminta

Control PRO -sarjan infrapuna-läsnäolotunnistimet ohjaavat valaistusta ja lämmitystä/tuuletusta/ilmastointia (vain COM2) ympäristön valoisuudesta ja läsnäolosta riippuen. Pyrotunnistin

mahdollistaa nelikulmaisen toiminta-alueen muodostumisen ja pienimpien liikkeiden tunnistuksen. Kytkentälähtöjen asetukset ja läsnäolotunnistimien toimintaetäisyyden rajaaminen

tehdään potentiometreillä ja Dip-kytkimillä tai lisävarusteena saatavalla kaukosäätimellä.

Presence Control kuluttaa vähän energiaa.

Presence Control PRO

IR Quattro COM 1 / COM 1 AP IR Quattro COM 1 / COM 1 AP

1. kytkentälähtö kirkkauden asetusarvosta ja läsnäolosta riippuen. Säätömahdollisuudet:
- kirkkauden asetusarvo
- kytkentäaika, impulssimoodi, IQ-toiminto

Presence Control PRO

IR Quattro COM 2 IR Quattro HD

1. kytkentälähtö, sama kuin COM 1. Lisäksi 2. kytkentälähtö lämmitykselle/tuuletuselle/ilmastoinnille läsnäolosta riippuen. Säätömahdollisuudet:
- kytkentäaika
- kytkentäviive
- huoneen valvonta

Presence Control PRO

IR Quattro DIM IR Quattro HD DIM

1. kytkentälähtö kirkkauden asetusarvosta ja läsnäolosta riippuen. Säätömahdollisuudet:
- kirkkauden asetusarvo
- kytkentäaika, IQ-toiminto
- orientoitumisvalo
- vakiovalosäätö

Valvonta-alue

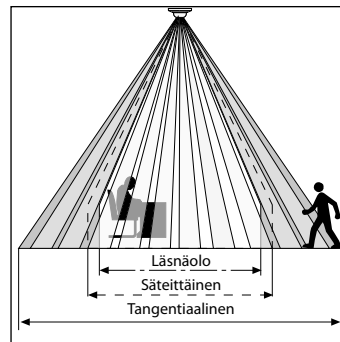

Läsnäolon varma tunnistus riippuu ratkaisevasti linssin lohkojen lukumäärästä, rakenteesta ja sijainnista. IR Quattro:n 49 m²:n tunnistusneliö käsittää 13 tasoa ja 1760 kytkentävyöhykettä ja

tunnistaa pienemmätkin liikkeet. IR Quattro HD:n 64 m²:n tunnistusneliö käsittää 4800 kytkentävyöhykettä jaantaa suuremman tarkkuuden. Neliömäisen tunnistusalueen ja master/slave-järjes-

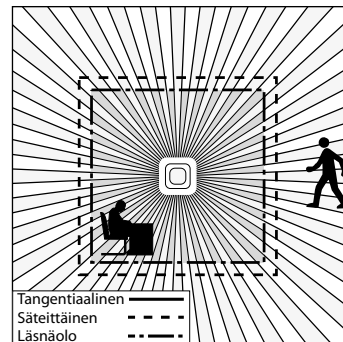

telmän ansiosta tilojen optimaalinen suunnittelu on helppoa ja nopeaa.

Sähköasennus/automaattikäyttö

Johdotuksessa käytettävien kaapeli- ja johdotusvälineiden on noudatettava VDE 0100 asennusmääräyksiä (katso turvaohjeet sivulla 100). Läsäolotunnistimien johdotus: VDE 0100 520 -säädoksen

kohdan 6 mukaisesti tunnistimen ja elektronisen liitäntälaitteen välisessä johdotuksessa saa käyttää usean virtapiirin johtoa, joka sisältää sekä verkkojännitejohdot että ohjausjohdot

(esim. NYM 5 x 1,52). Verkkojohdon halkaisija saa olla enintään 10 mm. Verkkoiliitin on enintään 2 x 2,5 mm². AP-mallin asennuksessa on käytettävä johdosuoja-automaattia (16 A).

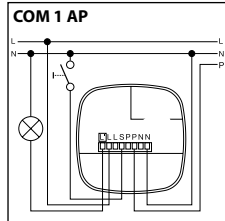
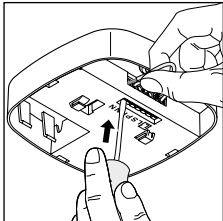
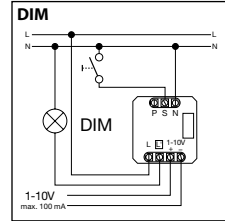
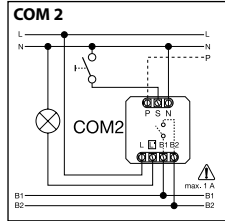
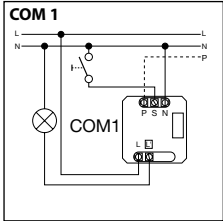
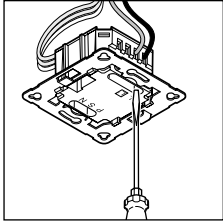

Tekniset tiedot

Mitat (L x K x S):	120 x 120 x 76 mm
Verkköjännite:	230 – 240 V, 50 60 Hz
Minimikuormitus:	3 W
Teho, kytkentälähtö 1 (COM 1/COM 2)	Rele 230 V enint. 2000 W resistiivinen kuorma (cos φ = 1) enint. 1000 VA (cos φ = 0,5)
Elektroninen liitäntälaitte: (COM 1/COM 1 AP/COM 2/DIM)	Kytkevähävirran huippu enint. 800 A/200 μs 30 x (1 x 18 W), 25 x (2 x 18 W) 25 x (1 x 36 W), 15 x (2 x 36 W) 20 x (1 x 58 W), 10 x (2 x 58 W) Huomioi elektronisten liitäntälaitteiden kytkentävirtapiikit Suuremmissa kytkentätehoissa on käytettävä välirelettä tai kontaktoria
Teho, kytkentälähtö 2 (vain COM 2)	Läsäolo enint. 230 W/230 V enint. 1A, (cos φ = 1) lämmitys/tuuletus/ilmastointi
Tunnistusneliöt:	IR Quattro Läsäolo: enint. 4 x 4 m (16 m ²) Säteittäisesti: enint. 5 x 5 m (25 m ²) Tangentialisesti: enint. 7 x 7 m (49 m ²) IR Quattro HD enint. 8 x 8 m (64 m ²) enint. 8 x 8 m (64 m ²) enint. 20 x 20 m (400 m ²)
Valoisuusarvon asetus:	10 – 1000 luksia, ∞ / päivänvalo / DIM 100 – 1000 luksin säätökynnys
Kytkentälähtö 1:	30 s – 30 min, impulssitoiminto (noin 2 s), IQ-toiminto (automaattinen sovitus käyttöprofiiliin)
Kytkentäajan asetus	vain COM2 lämmitystä/tuuletusta/ilmastointia varten 0 s – 10 min kytkentäviive 1 min – 2 h kytkentäaika Huoneen automaattinen valvonta
DIM:	30 s – 30 min IQ-toiminto (automaattinen sovitus käyttöprofiiliin)
Kytkentäajan asetus	1 – 10 V, enint. 50 elektronista liitäntälaitetta, enint. 100 mA
Ohjauslähtö:	2,5 m – 8 m (IR Quattro)
Asennuskorkeus: (asennus kattoon)	2,5 m – 10 m (IR Quattro HD)
Käyttöpaikka:	rakennusten sisätiloissa
Tunnistintekniikka:	13 tunnustustasoa, 1760 kytkentävyöhykettä (IR Quattro) 13 tunnustustasoa, 4800 kytkentävyöhykettä (IR Quattro HD)
Kotelointiluokka:	IP 20
Suojausluokka:	II
Lämpötila-alue:	0 °C ... +40 °C

Toiminnot – asetukset DIP-kytkimillä

(COM 1/COM 2)

DIP 1

Normaalikäyttö / testikäyttö (NORM / TEST)

Testikäyttö ohittaa kaikki muut läsnäolotunnistimen asetukset ja on tarkoitettu toiminnallisuuden sekä toiminta-alueen ja toimintojen tarkastamiseen. Läsnaolotunnistin kytkee valaistuksen

kirkkaudesta riippumatta liikkeen yhteydessä noin 8 sekunnin ajaksi. (Sininen LED vilkkuu tunnituksen yhteydessä). Normaalikäytössä kaikki yksilöllisesti asetetut potentiometrin arvot

ovat voimassa. Läsnaolotunnistimen asetukset voidaan asettaa myös ilman liitettä kuormaa sinisen LEDin avulla.

DIP 2

Puoliautomaatiikka (MAN) / täysautomaatiikka (AUTO)

Puoliautomaatiikka: (MAN)

Valaistus sammuu vain automaattisesti. Kytkeä tehdään manuaalisesti, valo on syytettävä painikkeella ja jää palamaan

potentiometrillä asetetuksi ajaksi. (2 x painaminen /kytkeminen, päällä 4 tuntia).

Täysautomaatiikka: (AUTO)

Valaistus kytketty ja sammuu kirkkaudesta ja läsnäolosta riippuen automaattisesti. Valaistus voidaan kytkeä milloin tahansa manuaalisesti. Kytkeä automaatiikan toiminta keskeytyy

silloin väliaikaisesti. Asetetuista arvoista riippumatta valo palaa 4 tunnin ajan (paina 2 x) tai sammuttaa 4 tunnin ajaksi (paina 1 x), kun painiketta painetaan. Jos painiketta painetaan ennenkuin

4 tuntia on kulunut, Presence Control IR Quattro siirtyy automaattisesti normaaliin tunnistuskäyttöön.

DIP 3

Painike/kytkin

Osoittaa tunnistimelle, miten tuleva signaali on analysoitava. Ulkoisilla painikkeilla/kytkimillä tunnistinta voidaan käyttää puoliautomaattisen laitteen tavoin ja ohjata sitä aina tarvittaessa manuaalisesti.

- Käyttö joko painikkeella tai kytkimellä
- Yhteen ohjauslähtöön mahdollista kohdistaa useampi painike

- Merkkilampullista painiketta saa käyttää vain nollojohdin liitettynä.
- Tunnistimen ja kytkimen välisen johdon pituus < 50 m

DIP 4

Painike ON/ON-OFF

ON-OFF-asennossa valaistus voidaan kytkeä ja sammuttaa milloin tahansa manuaalisesti (poikeus impulssitoiminto: manuaali-

nen sammuttaminen ei mahdollista). Valojen manuaalinen sammuttaminen ei ole enää mahdollista ON-asennossa. Kytkeäaika

käynnistyy uudelleen painikkeen jokaisen painamisen yhteydessä.

DIP

DIP 5

Vakiovalon säätö ON/OFF

Huolehtii valon muuttumattomasta kirkkaudesta. Tunnistin mittaa päivänvalon ja kytkee valaistuksen tasolle, jolla saavute-

taan haluttu kirkkaustaso. Tunnistin muuttaa valaistuksen tason päivänvalon muuttumisen mukaan. Valaistuksen kytkeminen

riippuu päivänvalon määrän lisäksi myös läsnäolosta.

Toiminnot – säätimillä tehtävät asetukset

(COM 1/COM 2)

Säädin ⑤

Hämärystason asetus

Haluttu kytketymskynnys voidaan asettaa portaattomasti noin 10 luksin – 1000 luksin välille.

Säätimen oikea ääriasetto: MAKS. päiväkäyttö
Säätimen vasen ääriasetto: MIN. yökäyttö

Käyttöesimerkkejä	Kirkkauden asetusarvot
Yökäyttö	min
Käytävät, sisääntuloaulat	1
Portaitok, liukuportaat, liukukäytävät	2
Pesuhuoneet, WC-tilat, valvomot, ruokalat	3
Myymälät, päiväkodit, esikoulu, urheiluhallit	4
Työtilat: Toimisto-, konferenssi- ja neuvottelutilat, pienasennustyöt, keittiöt	5
Työtilat, joissa on nähtävä tarkasti	> = 6
Päiväkäyttö	enint.

Huom: Asetusta saatetaan asennuspaikasta riippuen joutua korjaamaan 1-2 asteikkoviivan verran. Kirkkaus mitataan tunnistimessa.

Säädin ⑥

Kytkeäajan asetus

Kytkeäaika kytkeäjälahti 1
Asetusarvo 30 s – 30 min

Haluttu kytkeäaika voidaan asettaa portaattomasti n. 30 s – 30 min välille. Valoisuus mitataan noin 3 minuutin kuluttua. Kun

kynnys ylittyy, tunnistin kytketty pois toiminnasta kytkeäajan kuluttua loppuun.

Impulssitoiminto (paitsi DIM)

Kun asetet säätimen  asentoon (vasen ääriasetto), laite on impulssitoiminnossa eli tunnistin antaa

n. 2 sekunnin kytkeäpulssein esim. porrasautomaatille. Tunnistin ei sen jälkeen reagoi liikkeeseen

noin 8 sekuntiin. Käyttö on mahdollista vain päivällä.

IQ-toiminto

Oikea ääriasetto: Kytkeäaika säätty dynaamisesti ja itseopetustusti kytkeäajan toiminnan mukaisesti.

Optimaalinen jaksoaika selvitetään salgoritmin kautta.

Lyhin aika on 5 min, pisin 20 min.

COM 2

Säädin ⑦

Lämmityksen/tuuletuksen/ilmastoinnin kytkentäaika kytkentälähtö 2

- Asetusarvo 1 min – 2 h
- Oikea ääriasetto: max
- Vasen ääriasetto: min

Säädin ⑧

Lämmityksen/tuuletuksen/ilmastoinnin kytkentäviive kytkentälähtö 2

- Asetusarvo 0 s – 10 min
- Oikea ääriasetto: huoneen valvonta 
- Vasen ääriasetto: 0 s (POIS)

"Valvonta"-asennossa kytkentälähdön herkkyyks vähenee. Kytkentä tapahtuu vain selvän liikkeen yhteydessä.

Kytkentäaika on edelleenkin aktiivituna. Kytkentäviive ei ole toiminnassa.

Säädin ⑮

Peruskirkkkaus (DIM-malli)

Mahdollistaa peruskirkkkauden käytön asetetun kytkentäajan ajaksi, kun asetettu kirkkkausarvo aliteaan. Valon kirkkkaus on silloin n. 10 % suurimmasta valotehokkuudesta. Kun huoneeseen tulee ihmisiä, tunnustin kytkee valon 100 % tehokkuudelle (vakiovalosäätö

pois toiminnasta) tai asetetun kirkkkausarvon mukaiseksi (vakiovalosäätö toiminnassa). Kun liikettä ei havaita, tunnustin himmentää valon kytkentäajan kuluttua takaisin peruskirkkkauden mukaiseksi. Valo kytkeytyy pois, kun kytkentäaika (1 minuutti – 30 minuuttia) on

kulunut loppuun tai kirkkkausarvo ylittyy, koska päivänvalon osuus on riittävä. Kun säädin asetetaan ON-asentoon, tunnustin kytkee peruskirkkkauden suoraan päälle kirkkkausarvon alittuessa ja jälleen pois päältä.

Toiminta-alueen rajaus

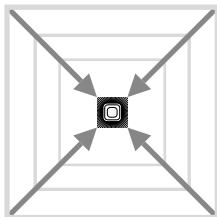
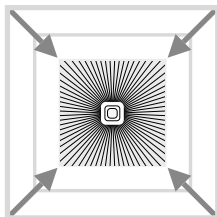
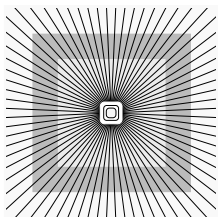

Säädin ⑨

Toiminta-alueen sovittaminen yksilöllisiin vaatimuksiin sopivaksi.

Vrt. teknisten tietojen taulukko Yksilöllisten vaatimusten asetukset sivut 4 – 5.

Rinnankytkennät

Jos käytössä on useampi tunnustin, on ne kaikki liitettävä samaan vaiheeseen!

④.1 Master/master

Rinnankytkennässä voidaan käyttää myös useampia master-laitteita. Jokainen master-laite kytkee valoryhmänsä oman kirkkkauden mitauksensa perusteella. Viiveajat ja

kirkkkauden kytkentäarvot asetetaan yksilöllisesti jokaiselle master-laitteelle. Kytkentäkuorma jakautuu yksittäisille master-laitteille. Kaikki tunnistimet valvovat edel-

leenkin läsnäoloa. Läsnäololähtö voidaan antaa halutulle master-laitteelle.

④.2 Master-slave

Master/slave-käyttö mahdollistaa suurien tilojen valvonnan (kuorma liitetty = master, ei kuormaa = slave). Huoneen kirkkkaus tulkitaan

ainoastaan master-laitteella. Slave-laitteet ilmoittavat havaitusta liikkeestä master-laitteelle. Valaistus tai lämmitys/tuuletus/ilmastointi

kytkeytyy ainoastaan master-laitteen kautta.

④.3 Kaksi tunnintinta erillisessä porraskäytävän automaattisessa valaistuksessa

Vanha rakennus / remontoitu talo

Valo kytkeytyy painikkeella. Ei hämärätoimintaa, vain päiväkäyttö mahdollista.

④.4 Tunnistimet porraskäytävän automaattisena valaistuksena

④.5 DIM-tunnistin

Lisätoiminnot RC 5:n avulla

 **Sisäänpoltto toiminto**

Sisäänpoltto toiminto aktivoidaan 100 tunnin ajaksi painamalla painiketta > 5 s.

 **Esitystoiminto**

Kun painiketta painetaan > 5 s, valo on sammutettuna, kunnes havaitaan liikettä. Kun liikettä ei enää havaita, valaisin kytkeytyy kytkentäajan kuluttua takaisin tunninstinkäyttöön (LED palaa).

Lisätoiminnot RC 8:n avulla (DIM-malli)

 **Peruskirkkkaus**

Kun painiketta painetaan > 5 s, peruskirkkkaus on toiminnassa 60 min.

① - ⑥

Peruskirkkkausarvo

Painikkeiden painaminen > 5 s muuttaa kirkkkausarvoa 10 % askelin: 1 = 10 %, 2 = 20 %, ... 6 = 60 %

Himentäminen painikkeella

Kun 5-liittimeen on liitetty painike, valaistusta voidaan himmentää painiketta painamalla. Painike kytkee ensin maksimiarvoon ja siirtyy sitten minimiarvoon. Kun painikkeesta päästetään irti, senhetkinen arvo säilyy sammuttamisen asti ilman lisäsäätelyä. Tunnistin toimii sitten aikaisemmin asetetussa tunninstinkäytössä. Himmentyksen suuntaa (maks./min.) voidaan muuttaa päästämällä hetkeksi irti painikkeesta ja painamalla sitä uudelleen.

Kaukosäädin

Kaukosäätimellä (lisävaruste) toimintaa on helppo kytkä lattialta käsin.

Huom: Kaukosäädin ei voi poistaa käytöstä impulssitoimintaa. Kytke impulssitoiminto pois päältä manuaalisesti.

Presence Control -kaukosäädin: sähkö-nro / EAN: 4007841 000387

Käyttöhäiriöt

Häiriö	Syy	Häiriön poisto
Valo ei kytkedy	<ul style="list-style-type: none">■ liitäntäjännite puuttuu■ luksiarvo asetettu liian pieneksi■ liikettä ei havaittu	<ul style="list-style-type: none">■ tarkista liitäntäjännite■ kohota luksiarvo hitaasti, kunnes valo kytketty■ varmista vapaa näkyvyys tunnistimeen■ tarkista toiminta-alue
Valo ei sammu	<ul style="list-style-type: none">■ luksiarvo liian suuri■ kytkentäaika käynnissä■ häiritseviä lämmönlähteitä, esim.: kuumailmapuhaltimet, kotieläimet, hehkulamput, halogeenivalonheittimet, liikkuvat kohteet■ WLAN-laite sijoitettu hyvin lähelle tunnistinta	<ul style="list-style-type: none">■ aseta luksiarvo pienemmäksi■ odota, kunnes kytkentäaika kuluu loppuun / aseta kytkentäaika tarvittaessa pienemmäksi■ rajaa liikkumattomat häiriölähteet pois tarroilla■ suurena WLAN-laitteen ja tunnistimen välistä etäisyyttä
Tunnistin kytketty pois läsnäolosta huolimatta	<ul style="list-style-type: none">■ kytkentäaika liian pieni■ valoisuusarvon asetus liian matala	<ul style="list-style-type: none">■ suurena kytkentäaika■ muuta valoisuusarvon asetusta
Tunnistin kytketty pois liian myöhään	<ul style="list-style-type: none">■ kytkentäaika liian suuri	<ul style="list-style-type: none">■ pienennä kytkentäaika
Tunnistin kytketty edestä päin suuntautuvan liikkeen yhteydessä liian myöhään	<ul style="list-style-type: none">■ toimintaetäisyys pienempi edestä päin suuntautuvan liikkeen yhteydessä	<ul style="list-style-type: none">■ asenna lisää tunnistimia■ pienennä kahden tunnistimen välistä etäisyyttä
Tunnistin ei kytkedy pimeydestä ja läsnäolosta huolimatta	<ul style="list-style-type: none">■ valoisuusarvon asetus valittu liian pieneksi	<ul style="list-style-type: none">■ tunnistin poistettu käytöstä kytkimellä/painikkeella?■ puoliautomaatikka ?■ lisää valoisuusarvon asetusta

Hävittäminen

Sähkölaitteet, tarvikkeet ja pakkaukset tulee toimittaa ympäristöystävälliseen kierrätykseen.



Älä heitä sähkölaitteita talousjätteiden sekaan!

Koskee vain EU-maita:

Voimassa olevan eurooppalaisen sähkö- ja elektroniikkaromua koskevan direktiivin ja sen kansalliseen lainsäädäntöön saattamisen mukaisesti käyttökelvottomat sähkölaitteet on koottava erikseen ja toimitettava ympäristöystävälliseen kierrätykseen.

Valmistajan takuu

Ostajana sinulla on oikeus omassa maassasi voimassa oleviin lakisääteisiin takuuoikeuksiin. Tämä takuuliitoitus ei lyhennä tai rajoita niitä. Myönnämme sinulle STEINEL-Professional-tunnistintekniikan tuotteen moitteettomia ominaisuuksia ja asianmukaista toimintaa koskevan 5 vuoden takuun. Takaamme, ettei tässä tuotteessa ole materiaali-, valmistus- ja rakennevikoja. Takaamme kaikkien elektronisten rakenneosien ja johtojen toimintakyvyn sekä kaikkien käytettyjen raaka-ainesten ja niiden pintojen virheettömyyden.

Vaatumuksen esittäminen

Jos haluat tehdä tuotteestasi reklamaation, toimita tuote täydellisenä ja rahti maksettuna yhdessä ostotosittien (sisälletävä tiedot ostopäiväyksestä ja tuotenimikkeestä) kanssa ostopaikkaan. Suosittelemme siksi ostotosittien huolellista säilyttämistä aina takuun päättymiseen asti. STEINEL ei vastaa palautukseen liittyvistä kuljetuskuluista ja -riskeistä.

Tietoja vaatimuksen esittämisestä takuutapauksessa löytyy kotisivuiltamme www.steinel-professional.de/garantie

5 VUODEN
VALMISTAJAN
TAKUU

NO Bruksanvisning

Kjære kunde

Takk for tilliten du har vist oss ved ditt kjøp av din nye STEINEL-sensor. Du har valgt et høyverdig kvalitetsprodukt som er produsert, testet og pakket med størst omsorg.

Vi ber deg lese denne monteringsveiledningen før du installerer sensoren. En lang, sikker og feilfri drift kan kun garanteres dersom installasjon og igangsetting utføres korrekt.

Vi håper du vil ha mye glede av din nye STEINEL-sensor.

⚠ Sikkerhetsmerknader

- Kople fra strømtilførselen før du foretar arbeidet på sensoren!
- Ved montering må strømledningen som skal tilkoples være uten spenning. Slå derfor først av strømmen og bruk en spennings tester for å teste at strømmen er borte.
- Installasjon av sensoren innebærer arbeid på strømnettet. Sensoren skal derfor installeres faglig korrekt i henhold til nasjonale installasjonsforskrifter og tilkoplingskrav (VDE 0100).

- Koplingen B1, B2 er en kopplingskontakt til lavenergi-kopplingskretser, ikke større enn 1 A. Denne må sikres tilsvarende.
- Ved styringsutgang DIM 1-10 V skal det utelukkende brukes elektronisk ballast med styresignal.

Montering/installasjon ⑬ (se ill. side 2)

Sensoren skal kun monteres innfelt i tak innendørs (unntatt COM 1 AP-varianten). En passende klemme-takadapter og adapter til overflatemontering omfattes ikke av leveringsinnholdet.

Sensoren og lastmodul leveres ferdig montert og settes sammen når lastmodulen er satt inn og potensiometere/dips er innstilt. Deretter må sensormodulen låses med låsemekanismen ⑫. Bruk evt. skrutrekker.

Tilbehør:
Kaiser-hulveggboks, EAN-nr.: 4007841 000370
Klemme-takadapter, EAN-nr.: 4007841 002855
Utenpåliggende adapter, EAN-nr.: 4007841 000363
Beskyttelseskurv, EAN-nr.: 4007841 003036
Service-fjernkontroll, EAN-nr.: 4007841 000387
Bruker-Fjernkontroll, EAN-nr.: 4007841 003012

Apparatbeskrivelse

- ① Lastmodul
- ② Sensormodul
- ③ Underside sensor
- ④ Dip-bryter
- ⑤ Normal-/prøvedrift
- (2) Halv-/helautomatisk
- (3) Tast/bryter
- (4) TAST ON / ON-OFF
- (5) DIM-variant konstantlysregulering ON/OFF

- ⑤ Skumringsinnstilling
- ⑥ Tidsinnstilling
- Koplingsutgang 1
- ⑦ Belysningstid HVAC
- Koplingsutgang 2
- ⑧ Innkopplingsforsinkelse HVAC
- Koplingsutgang 2
- ⑨ Rekkeviddeinnstilling
- ⑩ Kaiser-hulveggboks, tilleggsstyr

- ⑩ Klemme-takadapter, ekstrastyr
- ⑪ Utenpåliggende adapter IP 54, ekstrastyr
- ⑫ Låsemekanisme
- ⑬ Montering/installasjon
- ⑭ Parallellkoplinger
- ⑮ Belysningstid orienteringslys DIM variant

Funksjonsmåte / grunnfunksjon

De infrarøde tilstedeværelsesmelderne i Control PRO-serien styrer belysning og oppvarming, ventilasjon og klimaanlegg (kun COM 2), f.eks. på kontorer, skoler og i offentlige eller private bygninger avhengig av tilstedeværelse og lysstyrken i omgivel-

sene. Med den avanserte linsen gir pyrosensoren et romtypisk, kvadratisk dekningsområde, der selv de minste bevegelser registreres. Koplingsutgangene og rekkeviddeinnstillingen til tilstedeværelsesmelderen innstilles via potensiometeret og dip-

bryteren eller fjernkontrollen (ekstrastyr).

I tillegg utmerker Presence Control seg med et lavt egenstrømforbruk.

Presence Control PRO

IR Quattro COM 1 / COM 1 AP
IR Quattro HD COM 1 / COM 1 AP

1 koplingsutgang som er avhengig av nominell verdi for lysstyrke og tilstedeværelse.

Innstillingsmuligheter:
- Nominell verdi for lysstyrke
- Belysningstid, impuls, IQ-modus

Presence Control PRO

IR Quattro COM 2
IR Quattro HD

1 koplingsutgang som COM 1. I tillegg en 2. koplingsutgang HVAC (klimakontroll) avhengig av tilstedeværelse.

Innstillingsmuligheter:
- Belysningstid
- Innkopplingsforsinkelse
- Overvåking av rom

Presence Control PRO

IR Quattro DIM
IR Quattro HD DIM

1 koplingsutgang som er avhengig av nominell verdi for lysstyrke og tilstedeværelse.

Innstillingsmuligheter:
- Nominell verdi for lysstyrke
- Belysningstid, IQ-modus
- Orienteringslys
- Konstantlysregulering

Overvåkningsområde

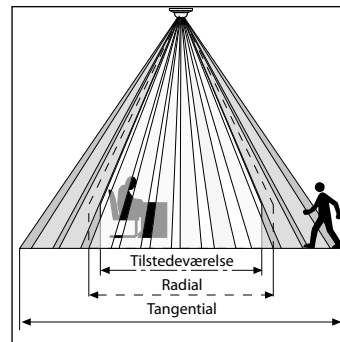

En sikker tilstedeværelsesregistrering er i høy grad avhengig av antall linsesegmenter og deres tilstand og plassering. IR Quattro og registreringskvadratet på 49 m², som er inndelt i 13 nivåer med 1760 kopplingsso-

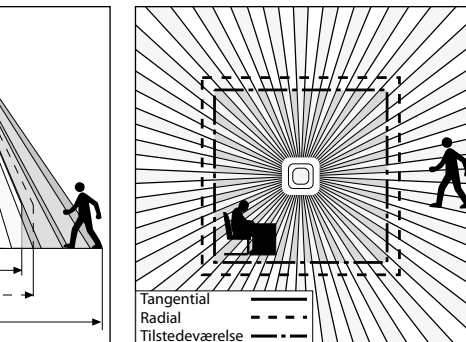

ner, registrerer selv de minste bevegelser. IR Quattro HD og registreringskvadratet på 64 m² har 4800 kopplingssoner og gir enda høyere presisjon. Ved å stille inn på potensiometeret kan disse rekkeviddene tilpasses de

individuelle behov. Det kvadratiske dekningsområdet og muligheten for å sammenkople master/slave-variantene gir en enkel, ras og optimal romplanlegging.

Funksjoner - Innstilling via DIP-bryter

COM 1 + COM 2

DIP 1

Normal drift / prøvedrift (NORM / TEST)

Prøvedriften har prioritet foran alle andre innstillinger på tilstedeværelsesmelderen og har til hensikt å kontrollere funksjonene og dekningsområdet. Ved be-

vegelse i rommet kopler tilstedeværelsesmelderen - uavhengig av lysstyrken - inn lyset med ca. 8 sekunders belysningsstid (blå LED blinker ved registrering). I

normal drift gjelder alle individuelt innstilte potensiometerverdier. Tilstedeværelsesmelder kan også uten last innstilles ved hjelp av den blå LED-en.

DIP 2

Halvautomatisk (MAN) / helautomatisk (AUTO)

Halvautomatisk: (MAN)

Kun avslåingen skjer automatisk. Det må slås på manuelt, lyset tennes med tasten og er på avhengig

av den belysningsstid som er innstilt på potensiometeret. (2 x trykk /lyset er PÅ i 4 timer).

Helautomatisk: (AUTO)

Belysningen tennes og slukkes automatisk avhengig av lysstyrke og tilstedeværelse. Belysningen kan til enhver tid reguleres manuelt. I så tilfelle blir den

automatisk koplingen forbigående avbrutt. Aktiveres tasten manuelt, vil lyset være PÅ (trykk 2 x) eller AV (trykk 1 x) i 4 timer, uavhengig av de innstilte verdiene.

Trykkes det på tasten før de 4 timene er omme, går Presence Control IR Quattro over til normal sensordrift.

DIP 3

Tast/bryter

Anviser sensoren hvordan det inngående signalet skal evalueres. Ved tilordning av eksterne taster/brytere kan melderens bruk halvautomatisk og til enhver tid overstyres manuelt.

- Valgfri bruk med tast eller bryter
- Flere taster på en styreinnngang er mulig
- Trykkbryter med lampe skal kun brukes med nulldertilkopling

- Lengde på ledning mellom sensor og bryter < 50 m

DIP 4

Tast ON/ON-OFF

I stillingen ON-OFF kan belysningen til enhver tid tennes og slukkes manuelt (unntatt impulsmodus: ikke manuelt AV).

I stillingen ON er det ikke lenger mulig å slå av manuelt. Ved hvert trykk på tasten startes belysningstiden på nytt.

DIM

DIP 5

Konstant lys ON/OFF

Sørger for konstant jevnt lysnivå. Melderen måler dagslyset og kopler in kunstig lys andelsmessig

for å oppnå ønsket lysstyrkenivå. Det kunstige lyset tilpasses når dagslysandelen forandres. Inn-

koplingen av kunstig lys er avhengig både av dagslysandelen og av tilstedeværelse.

Funksjoner - Innstilling via potensiometer

COM 1 + COM 2

Potensiometer ⑤

Skumringsinnstilling

Ønsket reaksjonsnivå kan innstilles trinnløst fra ca. 10 – 1000 Lux.

Stillskruen helt til høyre: maks. dagslydrift
Stillskruen helt til venstre: min. nattmodus

Avhengig av monteringssted kan det være nødvendig å korrigere innstillingen med 1-2 trinn på skalaen.

Eksempler på bruk	Nominell verdi for lysstyrke
Nattmodus	min
Ganger, inngangshaller	1
Trapper, rulletrapper, rullebånd	2
Vaskerom, toaletter, koplingsrom, kantiner	3
Salgsområder, barnehager, førskolerom, idrettshaller	4
Arbeidsområder: kontor-, konferanse- og møterom, fint monteringsarbeid, kjøkken	5
Arbeidsområder som krever spesielt god belysning: laboratorier, teknisk tegning, presise arbeider	>=6
Dagslydrift	maks.

NB: Avhengig av monteringssted kan det være nødvendig å korrigere innstillingen med 1-2 trinn på skalaen. Lysstyrken måles på sensoren.

Potensiometer ⑥

Tidsinnstilling

Belysningstid koplingsutgang 1
Innstillingsverdi 30 sek. – 30 min.
Ønsket belysningstid kan innstilles trinnløst

fra ca. 30 sek. – maks. 30 min.
Etter 3 min. måles egenlyset.
Overskrides nivået, koples

sensoren ut når belysningstiden er omme.

Impulsmodus (unntatt DIM)

Skrus stillskruen på  (helt til venstre), er apparatet i impulsmodus, dvs. at utgangen koples inn i ca.

2 sek. (feks. for trappeoppgangsautomater). Deretter reagerer sensoren ikke på bevegelser i ca. 8 sek.

På grunn av egenblending fra eksternt lys, er nå kun dagmodus mulig.

IQ-modus

Helt til høyre: Belysningstiden tilpasses dynamisk og selvlerende etter bruksforholdene.

En lære-algoritme beregner optimal tidssyklus.

Den korteste er 5 min., den lengste 20 min.

COM 2

Potensiometer ⑦

Belysningstid koplingsutgang 2 HVAC

- Innstillingsverdi 1 min. – 2 t.
- Helt til høyre maks.
- Helt til venstre min.

Potensiometer ⑧

Innkoplingsforsinkelse koplingsutgang 2 HVAC

- Innstillingsverdi 0 sek. – 10 min.
- Helt til høyre
- Overvåking av rom 
- Helt til venstre 0 sek. (AV)

Ved innstilling "Overvåking" reduseres ømfintligheten til koplingsutgangen, tilstedeværelse" Kontakten lukkes først ved tydelig bevegelse og signaliserer med høy sikkerhet at personer er til stede.

Belysningstiden er fortsatt aktiv. Innkoplingsforsinkelsen er inaktiv.

Potensiometer ⑮

Grunnlysstyrke (DIM-variant)

Når innstilt lysstyrkeverdi under skrides, gir denne funksjonen grunnbelysning for så lang belysningstid som innstilt. Lyset er dimmet til ca. 10 % av maksimal lysstyrke. Når noen er til stede, kopler meldereren enten om til 100 % lysstyrke (konstantlystregulering OFF)

eller regulerer til forinnstilt lysstyrkeverdi (konstantlystregulering ON). Når ingen bevegelser registreres, dimmer meldereren tilbake til grunnlysstyrke etter endt belysningstid. Lyset slås av når belysningstiden (1 min. – 30 min.) er omme eller når dagslyset er sterkt

nok til at lysstyrkeverdien overskrides. I innstilling ON kopler meldereren grunnlysstyrken PÅ og AV så snart lysstyrkeverdiene under skrides.

Rekkeviddeinnstilling

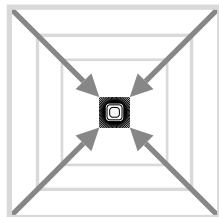
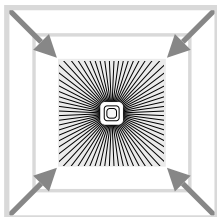
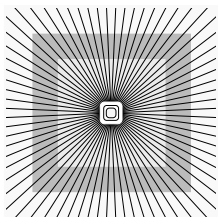

Potensiometer ⑨

Tilpassing av rekkevidde iht. individuelle behov.

Se tabell Tekniske spesifikasjoner Innstilling av individuelle behov, side 4 – 5.

Parallellkoplinger

Ved bruk av flere meldere skal disse koples til den samme fasen!

⑭.1 Master/master

I en parallellkopling kan det også brukes flere master. Hver master kopler sin egen lysgruppe iht. egen lysstyrkemåling. Forsinkelse-

senheter og lysstyrke-koplingsverdi innstilles individuelt på hver master. Innkoplingslasten fordeles på de enkelte master. Tilstede-

værelsen registreres av alle meldere. Tilstedeværelsesutgangen kan koples til hvilken som helst master.

⑭.2 Master/slave

Master/slavemodus gjør det mulig å dekke større rom (last tilkopples = master, ingen last = slave). Lysstyr-

ken i rommet vurderes utelukkende av masteren. Slavene melder bevegelsesregistreringen til maste-

ren. Belysningen eller HVAC-anlegget koples inn og ut utelukkende via masteren.

⑭.3 To meldere på ekstern trappeautomat

Eldre bygning / oppussing

Ekstern kunstlys aktivert med tast. Skumringsmodus er ikke mulig, kun dagmodus.

⑭.4 Meldersom trappeautomat

⑭.5 DIM-melder

Funksjonstillegg med RC 5

Innbrenningsfunksjon

Ved å trykke på tasten i > 5 s aktiveres innbrenningsfunksjonen for 100 t.

Presentasjonsmodus

Ved å trykke på tasten i > 5 s er lyset AV så lenge det registreres bevegelse. Registreres ingen bevegelse mer, kobler lampen tilbake til sensormodus (LED PÅ) når belysningstiden er omme.

Funksjonstillegg med RC 8 (DIM-variant)

Grunnlysstyrke

Ved å trykke på tasten i > 5 s endres grunnlysstyrke til 60 min.

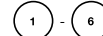

Verdi for grunnlysstyrke

Ved å trykke på de enkelte tastene i > 5 s endrer du lysstyrkeverdien i trinn på 10 % til: 1 = 10 %, 2 = 20 %, ... 6 = 60 %

Dimming med tast

Er det koblet en tast til 5-klemmen, kan belysningen dimmes ved å trykke på tasten. Tasten går først til maks. verdi og går deretter til min. verdi. Slipper du tasten, holdes denne verdien uten ytterligere regulering helt til apparatet slås av. Deretter er sensoren i sensormodus som tidligere innstilt. Retning for dimming (maks./min.) kan endres ved å slippe tasten kort og trykke den inn på nytt.

Fjernkontroll

Via fjernkontrollen (ekstraутstyr) kan funksjonene enkelt aktiveres fra gulvet.

NB: Impulsmodusen kan ikke overskrives av fjernkontrollen. Slå av impulsmodusen manuelt.

Fjernkontroll Presence Control: EAN-nr: 4007841 000387

Driftsfeil

Feil	Årsak	Tiltak
Lyset tennes ikke	<ul style="list-style-type: none">ingen tilførselsspenningfor lav Lux-verdi innstiltingen bevegelsesregistrering	<ul style="list-style-type: none">kontroller tilførselsspenningenøk Lux-verdien sakte til lyset tennessørg for at sensoren har uhindret siktkontroller dekningsområdet
Lyset slukkes ikke	<ul style="list-style-type: none">for høy Lux-verdibelysningstid går utforstyrrende varmekilder, f.eks.: vifteovn, åpne dører og vinduer, husdyr, lyspære/halogenlyskaster, objekter som beveger segden trådløse enheten er plassert svært nær sensoren	<ul style="list-style-type: none">still inn lavere Lux-verdivent til belysningstid utgår eller still inn lavere belysningstidbruk klebeetiketter for å utelukke stasjonære forstyrrende kilderøk avstanden mellom den trådløse enheten og sensoren
Sensoren slås av selv om noen er til stede	<ul style="list-style-type: none">for kort belysningstidfor lavt lysnivå	<ul style="list-style-type: none">øk belysningstidenendre skumringsinnstillingen
Sensoren slår seg på for sent	<ul style="list-style-type: none">for lang belysningstid	<ul style="list-style-type: none">reduser belysningstiden
Sensoren slår seg på for sent ved frontal gangretning	<ul style="list-style-type: none">rekkevidden ved frontal gangretning er redusert	<ul style="list-style-type: none">monter flere sensorerreduser avstanden mellom to sensorer
Sensoren slås ikke på når personer er tilstede selv om det er mørkt	<ul style="list-style-type: none">det er valgt for lav Lux-verdi	<ul style="list-style-type: none">er sensoren deaktivert med bryter/knapp?halvautomatisk modus?øk lysstyrkeverdien

Avfallsbehandling

Elektriske apparater, tilbehør og emballasje må resirkuleres på en miljøvennlig måte.



Ikke kast elektriske apparater i husholdningsavfallet.

Gjelder kun EU-land:

I henhold til gjeldende europeiske retningslinjer for elektriske apparater og brukte elektriske apparater, og i samsvar med nasjonal lovgivning, skal elektriske apparater som ikke lenger kan benyttes, samles opp atskilt fra annet søppel og gjenvinnes på en miljøvennlig måte.

Produsentgaranti

Som kjøper har du eventuelt lovfestede mangel- eller garantirettigheter overfor selger. I den grad disse rettighetene finnes i ditt land, verken innskrenkes eller forkortes de på grunn av vår garantierklæring. Vi gir deg fem års garanti på at ditt sensorprodukt fra STEINEL Professional er uten mangler og fungerer som det skal. Vi garanterer at dette produktet ikke har material-, produksjons- eller konstruksjonsfeil. Vi garanterer at alle elektroniske deler og kabler fungerer, og at alle materialer og overflater er uten mangler.

Garantikrav

Dersom du ønsker å reklamere på produktet, må du pakke det godt inn, frankere det og sende hele produktet i retur sammen med original kjøpskvittering som viser kjøpsdato og produktnavn. Produktet sendes til forhandler eller direkte til oss: **Vilan AS – Olaf Helsets vei 5, 0694 Oslo, Norge.** Vi anbefaler deg derfor å ta godt vare på kjøpskvitteringen til garantiprosedyren er utløpt. STEINEL tar ikke ansvar for transportkostnader eller risiko i sammenheng med retursendingen.

Informasjon om hvordan du gjør garantikrav gjeldende finner du på hjemmesiden vår, **www.vilan.no**

Ta gjerne kontakt med oss om du har garantikrav eller spørsmål angående produktet ditt. Du når oss på **+47 22 72 50 00**.

5 ÅRS
PRODUSENT
GARANTI

GR Οδηγίες χειρισμού

Αξίωμα Πελάτη

σας ευχαριστούμε πολύ για την εμπιστοσύνη που μας δείξατε αγοράζοντας αυτόν τον νέο αισθητήρα STEINEL. Επιλέξατε ένα προϊόν υψηλής ποιότητας, το οποίο κατασκευάζεται, ελέγχεται και συσκευάζεται με μέγιστη προσοχή.

Σας παρακαλούμε, πριν από την εγκατάσταση να εξοικειωθείτε με τις παρούσες οδηγίες συναρμολόγησης. Διότι μόνο η εξειδικευμένη εγκατάσταση και θέσος λειτουργία μπορούν να διασφαλίσουν τη μακρόχρονη, αξιόπιστη και άψογη λειτουργία χωρίς διαταραχές.

Επιθυμία μας είναι να χαρείτε τις λειτουργίες του νέου σας αισθητήρα STEINEL.

⚠️ Υποδείξεις ασφάλειας

- Πριν από την εκτέλεση κάθε εργασίας στον αισθητήρα πρέπει να διακόπτετε την τροφοδοσία ηλεκτρικής τάσης!
- Κατά την εγκατάσταση πρέπει ο ηλεκτρικός αγωγός σύνδεσης να είναι ελεύθερος ηλεκτρικής τάσης. Συνενώστε διακόπτετε πρώτα το ηλεκτρικό ρεύμα και ελέγχετε την απουσία τάσης με δοκιμαστικό ηλεκτρικής τάσης.

■ Κατά την εγκατάσταση του αισθητήρα πρόκειται για εργασία στο δίκτυο ηλεκτρικής τάσης. Συνενώστε πρέπει να εκτελείται εξειδικευμένα και σύμφωνα με τις ειδικές εθνικές προδιαγραφές εγκατάστασης και τους όρους σύνδεσης (VDE 0100).

- Η σύνδεση Β 1, Β 2 είναι μία επαφή μεταγωγής για κυκλώματα χαμηλής κατανάλωσης ενέργειας, όχι μεγαλύτερη από 1 Α. Η σύνδεση αυτή πρέπει να έχει ασφαλιστεί ανάλογα.
- Στην έξοδο ελέγχου DIM 1-10V επιτρέπεται να χρησιμοποιούνται αποκλειστικά ηλεκτρονικά στραγαλιστικά πηνία με σήμα ελέγχου με ξεχωριστό δυναμικό.

Συναρμολόγηση/Εγκατάσταση 13 (βλ. εκ. σελίδα 2)

Ο αισθητήρας προβλέπεται μόνο για την ενδοτοίχια εγκατάσταση σε οροφή χώρων (εκτός παραλλαγή COM 1 AP). Στα περιεχόμενα παράδοσης δεν περιλαμβάνεται ο ανάλογος προσαρμογέας συνδετήρας οροφής ούτε επιτοίχιος προσαρμογέας.

Αισθητήρας και δομοστοιχείο φορτίου παραδίδονται σε συναρμολογημένη μορφή και μετά την ενσωμάτωση του δομοστοιχείου

φορτίου και την προβλεπόμενη ρύθμιση των ποτενσιόμετρων/Dips πρέπει να εμβυσματωθούν μαζί. Κατόπιν πρέπει να ασφαλιστεί το δομοστοιχείο αισθητήρα με το μηχανισμό ασφάλισης 12, εν ανάγκη με τη βοήθεια καταβατιδίου. Αξεσουάρα: Κοίλο κιβώτιο τοίχου Kaiser, αρ. EAN: 4007841 000370

Προσαρμογέας συνδετήρας οροφής αρ. EAN: 4007841 002855
Επιτοίχιος προσαρμογέας, αρ. EAN: 4007841 000363
Προστατευτικό πλέγμα, αρ. EAN: 4007841 003036
Τηλεκοντρόλ Service, αρ. EAN: 4007841 000387
Τηλεκοντρόλ χρήστη, αρ. EAN: 4007841 003012

Περιγραφή συσκευής

- 1 Δομοστοιχείο φορτίου
- 2 Δομοστοιχείο αισθητήρα
- 3 Κάτω πλευρά αισθητήρα
- 4 Διακόπτης Dip
 - (1) Κανονική λειτουργία/τεστ
 - (2) Ημιαυτόματο/υπεραυτόματο
 - (3) Πλήκτρο/διακόπτης
 - (4) Πλήκτρο ON / ON-OFF
 - (5) Παραλλαγή DIM
 - Ρύθμιση σταθερού φωτός
 - ON/OFF

- 5 Ρύθμιση ευαισθησίας
- 6 Ρύθμιση χρόνου Έξοδος μεταγωγής 1
- 7 Χρονosτέρηση θέρμανσης αερισμός κλιματισμός Έξοδος μεταγωγής 2
- 8 Καθυστέρηση ενεργοποίησης θέρμανσης αερισμός κλιματισμός Έξοδος μεταγωγής 2
- 9 Ρύθμιση εμβέλειας

- 10 Κοίλο κιβώτιο τοίχου Kaiser, προαιρετικά
- 10 Προσαρμογέας συνδετήρας οροφής, προαιρετικά
- 11 Επιτοίχιος προσαρμογέας IP 54, προαιρετικά
- 12 Μηχανισμός ασφάλισης Συναρμολόγηση/Εγκατάσταση
- 13 Παράλληλες συνδέσεις
- 15 Χρονosτέρηση Φως προσαρμοστικού Παράλλαξη DIM

Τρόπος λειτουργίας / Βασική λειτουργία

Οι ανιχνευτές παρουσίας υπέρυθρης ακτινοβολίας της Σειράς Control PRO ρυθμίζονται το φωτισμό και τον σύστημα ελέγχου θέρμανσης, αερισμού και κλιματισμού (μόνο COM 2) π.χ. σε γραφεία, σχολεία, δημόσια ή ιδιωτικά κτίρια ανάλογα με τη φωτεινότητα περιβάλλοντος και την

παρουσία ατόμων. Ο πυρο-αισθητήρας διασφαλίζει με το φάκο του υψηλής τεχνολογίας χωροακαθηριστική τετραγωνική κάλυψη χώρου, εντός του οποίου ανιχνεύονται και οι παραμικρές κινήσεις. Οι ρυθμίσεις των εξόδων μεταγωγής και η ρύθμιση εμβέλειας του ανι-

χνευτή παρουσίας επιτυγχάνονται μέσω ποτενσιόμετρων (Poti) και διακοπών Dip, ή μέσω προαιρετικού τηλεκοντρόλ.

Ο ελεγκτής παρουσίας διακρίνεται επίσης για την ελάχιστη καταλωση ρεύματος.

Presence Control PRO

IR Quattro COM 1 / COM 1 AP
IR Quattro HD COM 1 / COM 1 AP

1. Έξοδος μεταγωγής ανάλογα με τιμή φωτεινότητας και παρουσία.

Δυνατότητες ρύθμισης:
- τιμή φωτεινότητας
- χρονosτέρηση, παλμός, λειτουργία IQ

Presence Control PRO

IR Quattro COM 2
IR Quattro HD

1. Έξοδος μεταγωγής όπως COM 1. Επιπλέον 2η έξοδος μεταγωγής ΘΑΚ (Θέρμανση/Αερισμός/Κλιματισμός) ανάλογα με παρουσία.

Δυνατότητες ρύθμισης:
- καθυστέρηση ενεργοποίησης
- παρακολούθηση χώρου

Presence Control PRO

IR Quattro DIM
IR Quattro HD DIM

1. Έξοδος μεταγωγής ανάλογα με τιμή φωτεινότητας και παρουσία.

Δυνατότητες ρύθμισης:
- τιμή φωτεινότητας
- διάρκεια χρονosτέρησης, λειτουργία IQ
- φως προσαρμοστικού
- ρύθμιση σταθερού φωτός

Περιοχή παρακολούθησης

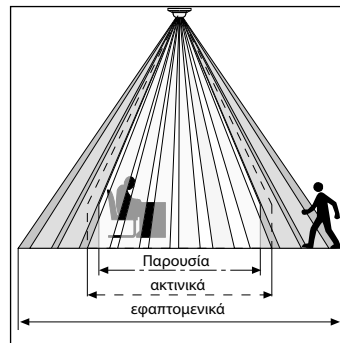

Η ασφαλή αναγνώριση παρουσίας εξαρτάται αποφασιστικά από τον αριθμό, τη δομή και τη διάταξη των στοιχείων φακού. Ο ανιχνευτής IR Quattro και το τετραγωνικό ανιχνευσης 49 m², το οποίο περιλαμβάνεται σε 13 επίπεδα με 1760 ζώνες μεταγωγής, ανιχνεύει

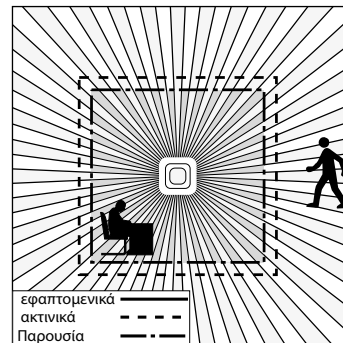

και την παραμικρή κίνηση. Ο ανιχνευτής IR Quattro HD και το τετραγωνικό ανιχνευσης 64 m², διαθέτει 4800 ζώνες μεταγωγής και ορίζει επακριβώς το φάσμα επιδόσεων. Με τη ρύθμιση στο ποτενσιόμετρο παρέχεται η δυνατότητα προσαρμογής αυτών των εμβέλει-

ών σε εξειδικευμένες απαιτήσεις. Χάρη στην τετραγωνική περιοχή ανιχνευσης και στη δυνατότητα δικτύωσης των παραλλαγών Master/Slave είναι εφικτός ο εύκολος, ταχύς και βέλτιστος χωροταξικός σχεδιασμός.

Ηλεκτρική εγκατάσταση/Αυτόματη λειτουργία

Κατά την επιλογή των αγωγών συμμάτωσης πρέπει να τηρούνται βασικά οι προδιαγραφές εγκατάστασης VDE 0100 (βλέπε Υποδείξεις ασφαλείας στη σελίδα 120). Για τη συμμάτωση των ανιχνευτών παρουσιάζει ισχύει: Σύμφωνα με VDE 0100 520 εδάφιο 6 για τη

συρμάτωση μεταξύ αισθητήρα και στραγγαλιστικού πηνίου επιτρέπεται η χρήση πολλαπλού αγωγού, ο οποίος περιέχει τόσο τους αγωγούς τάσης δικτύου όσο και τους αγωγούς ελέγχου (π.χ. NYM 5 x 1,52). Ο αγωγός τάσης δικτύου επιτρέπεται να έχει το

ανώτερο διάμετρο 10 mm. Τα όρια σύνδεσης του ακροδέκτη σύνδεσης δικτύου προβλέπονται το ανώτερο για 2 x 2,5 mm². Κατά την εγκατάσταση της παραλλαγής AP πρέπει να προηγηθεί προστατευτικός διακόπτης κυκλώματος (16 A).

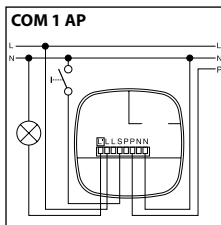
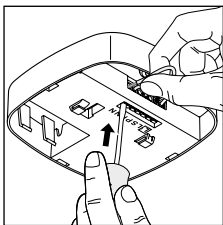
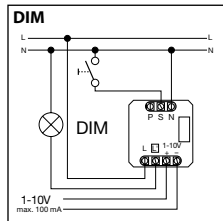
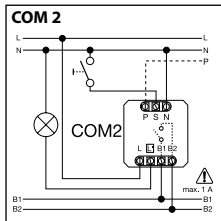
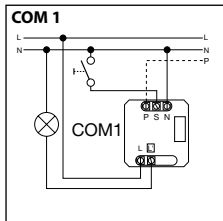
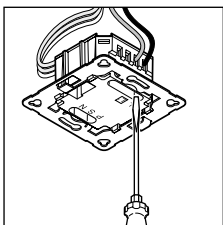

Τεχνικά δεδομένα

Διαστάσεις (Υ x Π x Β):	120 x 120 x 76 mm	
Τάση δικτύου:	230 – 240 V, 50 Hz / 60 Hz	
Ελάχιστο φορτίο:	3 W	
Ισχύς, έξοδος μεταγωγής 1: (COM 1/COM 2)	ρελέ 230 V μέγ. 2000 W ωμικό φορτίο (cos φ = 1) μέγ. 1000 VA (cos φ = 0,5)	
Στραγγαλιστικό πηνίο: (COM 1/COM 1 AP/COM 2/DIM)	Ρεύμα κορυφής μέγ. 800 A/200 μs 30 x (1 x 18 W), 25 x (2 x 18 W) 25 x (1 x 36 W), 15 x (2 x 36 W) 20 x (1 x 58 W), 10 x (2 x 58 W) προσοχή στα ειδικά ρεύματα ενεργοποίησης των στραγγαλιστικών πηνίων! Για μεγαλύτερη ισχύ μεταγωγής πρέπει να προηγηθεί σύνδεση ρελέ ή επαφέα	
Ισχύς, έξοδος μεταγωγής 2: (μόνο COM 2)	παρουσία μέγ. 230 W/230 V μέγ. 1A, (cos φ = 1) για ΘΑΚ (Θέρμανση/Αερισμός/Κλιματισμός)	
Τετράγωνα ανίχνευσης:	IR Quattro Παρουσία: μέγ. 4 x 4 m (16 qm) Ακτινικά: μέγ. 5 x 5 m (25 qm) Εφαπτομενικά: μέγ. 7 x 7 m (49 qm)	IR Quattro HD μέγ. 8 x 8 m (64 qm) μέγ. 8 x 8 m (64 qm) μέγ. 20 x 20 m (400 qm)
Ρύθμιση τιμής φωτός:	10 – 1000 Lux, ∞ / φως ημέρας / DIM 100 – 1000 Lux ρυθμιστικό όριο	
Έξοδος μεταγωγής 1: ρύθμιση χρόνου	30 δευτ. – 30 λεπ., παλμική λειτουργία (περ. 2 δευτ.), λειτουργία IQ (αυτόματη προσαρμογή στο προφίλ χρήσης)	
Έξοδος μεταγωγής 2: ρύθμιση χρόνου	μόνο COM2 για ΘΑΚ 0 δευτ. – 10 λεπ. Καθυστέρηση ενεργοποίησης 1 λεπ. – 2 ώρες χρονουστέρηση Αυτόματη παρακολούθηση χώρου	
DIM: Ρύθμιση χρόνου	30 δευτ. – 30 λεπ.	
Έξοδος ελέγχου:	λειτουργία IQ (αυτόματη προσαρμογή στο προφίλ χρήσης) 1 – 10 V / μέγ. 50 στραγγ. πηνία, μέγ. 100 mA	
Ύψος εγκατάστασης: (εγκατάσταση σε οροφή)	2,5 m – 8 m (IR Quattro) 2,5 m – 10 m (IR Quattro HD)	
Τόπος εφαρμογών:	σε εσωτερικούς χώρους κτιρίων	
Αισθητήρες:	13 επίπεδα ανίχνευσης, 1760 ζώνες μεταγωγής (IR Quattro) 13 επίπεδα ανίχνευσης, 4800 ζώνες μεταγωγής (IR Quattro HD)	
Είδος προστασίας:	IP 20	
Κλάση προστασίας:	II	
Όρια θερμοκρασίας:	0 °C έως +40 °C	

COM 1 + COM 2

DIP 1

Κανονική λειτουργία / Λειτουργία τεστ (NORM / TEST)

Η λειτουργία πλήκτρου προηγείται κάθε άλλης ρύθμισης στον ανιχνευτή παρουσίας και εξυπηρετεί στον έλεγχο λειτουργικότητας και ορίων ανίχνευσης. Ο ανιχνευτής παρουσίας ενεργοποιεί ανεξάρτητα φωτεινότητας και σε περιπτώ-

ση κίνησης στο χώρο το φωτισμό για διάρκεια χρονοστέρησης περ. 8 δευτ. (μπλε φωτιοδιόδου LED αναβοσβήνει σε περίπτωση ανίχνευσης). Σε κανονική λειτουργία ισχύουν όλες οι εξατομικευμένα ρυθμισμένες τιμές ποτενσιόμε-

τρου. Ακόμα και χωρίς συνδεδεμένο φορτίο είναι εφικτή η ρύθμιση του ανιχνευτή παρουσίας με τη βοήθεια της μπλε φωτιοδιόδου LED.

DIP 2

Ημιαυτόματο (MAN) / Υπεραυτόματο (AUTO)

Ημιαυτόματο: (MAN)

Ο φωτισμός απενεργοποιείται τώρα μόνο αυτόματα. Η ενεργοποίηση γίνεται χειροκίνητα, το φως

πρέπει να απαιτηθεί με το πλήκτρο και παραμένει ενεργοποιημένο για τη διάρκεια χρονοστέρη-

σης που έχει ρυθμιστεί στο ποτενσιόμετρο. (2 x πάτημα /ενεργοποίηση 4 ώρες ΕΝΤΟΣ).

Υπεραυτόματο: (AUTO)

Ο φωτισμός ενεργοποιείται και απενεργοποιείται αυτόματα ανάλογα με τη φωτεινότητα και την παρουσία. Ο φωτισμός μπορεί ανά πάσα στιγμή να ενεργοποιηθεί χειροκίνητα. Στην περίπτωση

αυτή διακόπεται προσωρινά ο αυτοματισμός μεταγωγής. Ανεξάρτητα από τις ρυθμισμένες τιμές το φως παραμένει με χειροκίνητο πάτημα πλήκτρου για 4 ώρες ΕΝΤΟΣ (2 x πάτημα) ή ΕΚΤΟΣ

(1 x πάτημα). Κατά το πάτημα πλήκτρου πριν την παρέλευση των 4 ωρών ο ανιχνευτής παρουσίας Control IR Quattro περνάει σε κανονική λειτουργία αισθητήρα.

DIP 3

Πλήκτρο/Διακόπτης

Εάν ο αισθητήρας προσδιορίσει τον τρόπο αξιολόγησης του εισερχόμενου σήματος. Με την ταξινόμηση εξωτερικών πλήκτρων/διακοπών είναι εφικτή η λειτουργία του μνημόνα ως ημιαυτόματο και ανά πάσα στιγμή ο χειροκίνητος έλεγχος αυτού.

- Επιλεκτική λειτουργία με πλήκτρο ή διακόπτη
- Δυνατότητα περισσότερων πλήκτρων σε μία έξοδο μεταγωγής
- Χρήση φωτεινού πλήκτρου μόνο με μηδενική σύνδεση

- Μήκος ηλεκτρικής γραμμής μεταξύ αισθητήρα και διακόπτη < 50 m

DIP 4

Πλήκτρο ON/ON-OFF

Στη θέση ON-OFF ο φωτισμός ενεργοποιείται και απενεργοποιείται ανά πάσα στιγμή χειροκίνητα

(εξαιρέση παλμική λειτουργία: όχι χειροκίνητο ΕΚΤΟΣ). Στη θέση ON δεν είναι πλέον εφικτή η χειροκίνη-

τη απενεργοποίηση. Με κάθε πάτημα πλήκτρου γίνεται εκ νέου εκκίνηση χρονοστέρησης.

DIM

DIP 5

Σταθερό φως ON/OFF

Διασφαλίζει σταθερό επίπεδο φωτεινότητας. Ανιχνευτής μετράει το υπάρχον φως ημέρας και ενεργοποιεί αναλογικά τεχνητό φως, προς

επίτευξη επιθυμητού επιπέδου φωτεινότητας. Εάν μεταβληθεί η αναλογία φωτός ημέρας, γίνεται προσαρμογή του πρόσθετου τε-

χνητού φωτός. Η ενεργοποίηση τεχνητού φωτός γίνεται παράλληλα με την αναλογία φωτός ημέρας σε εξάρτηση παρουσίας.

COM 1 + COM 2

Ποτενσιόμετρο ⑤

Ρύθμιση ευαισθησίας

Το ποτενσιότρο όριο ευαισθησίας μπορεί να ρυθμιστεί αδιαβάθμητα από περ. 10 – 1000 Lux.

Ρυθμιστής δεξί σημείο αναστολής: MAX λειτουργία φωτός ημέρας
Ρυθμιστής αριστερό σημείο αναστολής: MIN λειτουργία νύχτας

Ανάλογα με το σημείο εγκατάστασης ενδέχεται να είναι απαραίτητη η διόρθωση ρύθμισης κατά 1-2 γραμμές κλίμακας.

Παραδείγματα εφαρμογών	Τιμές φωτεινότητας
Λειτουργία νύχτας	ελάχ.
Διάδρομοι, αίθουσες υποδοχής	1
Κλιμακοστάσια, ηλεκτρικές σκάλες, κυλιόμενοι διάδρομοι	2
Πλυσταριά, τουαλέτες, χώροι ηλεκτρικών πινάκων, καντίνες	3
Χώροι πωλήσεων, νηπιαγωγεία, προθάλαμοι σχολείων, κλειστά γυμναστήρια	4
Χώροι εργασίας: χώροι γραφείων, διασκέψεων και συνομιλιών, εργασίες συναρμολόγησης ακριβείας, κουζίνες	5
Χώροι εργασίας με έντονη ορατότητα: εργοστάσιο, τεχνικό σχέδιο, εργασίες ακριβείας	> = 6
Λειτουργία φωτός ημέρας	μέγ.

Υπόδειξη: Ανάλογα με το σημείο εγκατάστασης ενδέχεται να είναι απαραίτητη η διόρθωση ρύθμισης κατά 1 – 2 γραμμές κλίμακας. Η μέτρηση φωτεινότητας γίνεται στον αισθητήρα.

Ποτενσιόμετρο ⑥

Ρύθμιση χρόνου

Χρονοστέρησης έξοδος μεταγωγής 1
Τιμή ρύθμισης 30 δευτ. – 30 λεπ.

Η επιθυμητή διάρκεια χρονοστέρησης μπορεί να ρυθμιστεί αδιαβάθμητα από ελάχ. περ. 30 δευτ. – μέγ 30 λεπ. Μετά από 3 λεπ. γίνεται μέτρηση του ίδιου φωτός.

Σε περίπτωση υπέρβασης του ορίου ο αισθητήρας απενεργοποιεί μετά την παρέλευση της διάρκειας χρονοστέρησης.

Παλμική λειτουργία (εκτός DIM)

Εάν ρυθμίσετε το ρυθμιστή σε θέση  (αριστερό σημείο αναστολής) η συσκευή βρίσκεται σε παλμική λειτουργία, δηλαδή η έξοδος ενεργο-

ποιείται περ. για 2 δευτ. (π.χ. για αυτόματα κλιμακοστασίου). Κατόπιν ο αισθητήρας δεν αντιδρά σε κίνηση περ. για 8 δευτ. Εξαιτίας της αυτοεκ-

θάμνωσης μέσω ξένου φωτός είναι εφικτή εδώ μόνο η λειτουργία ημέρας.

Λειτουργία IQ

Δεξί σημείο αναστολής: Η διάρκεια χρονοστέρησης προσαρμόζεται δυναμικά, αυτοεκπαιδευμένα στη συ-

μπεριφορά του χρήστη. Μέσω αλγορίθμου εκπαίδευσης εξακριβώνεται ο ακριβής κύκλος χρόνου.

Ο βραχύτερος χρόνος ανέρχεται σε 5 λεπ., ο μεγαλύτερος σε 20 λεπ.

Ποτενσιόμετρο ⑦**Χρονυστέρηση Έξοδος μεταγωγής 2 ΘΑΚ**

- Τιμή ρύθμισης 1 λεπ. – 2 ώρες
- Δεξί σημείο αναστολής: μέγ.
- Αριστερό σημείο αναστολής: ελάχ.

Ποτενσιόμετρο ⑧**Καθυστέρηση ενεργοποίησης Έξοδος μεταγωγής 2 ΘΑΚ**

- Τιμή ρύθμισης 0 δευ. – 10 λεπ.
- Δεξί σημείο αναστολής: παρακολούθηση χώρου
- Αριστερό σημείο αναστολής: 0 δευτ. (ΕΚΤΟΣ)

Στη ρύθμιση „Παρακολούθηση” μεθύνεται η ευαισθησία της εξόδου μεταγωγής „Παρουσία”. Η επαφή κλείνει μόνο κατόπιν σημαντικής κίνησης και σηματοδοτεί με ψηφιακή ασφάλεια την παρουσία ατόμων.

Η διάρκεια χρονυστέρησης συνεχίζει και παραμένει ενεργός. Η καθυστέρηση ενεργοποίησης είναι ανεργός.

Ποτενσιόμετρο ⑬**Βασική φωτεινότητα (παράλλαξη DIM)**

Αυτή η λειτουργία διασφαλίζει σε περίπτωση υποτίμησης της ρυθμισμένης τιμής φωτεινότητας έναν βασικό φωτισμό για τη ρυθμισμένη διάρκεια χρονυστέρησης. Η τιμή αυτή έχει ρυθμιστεί ρεοστατικά σε περ. 10 % της μέγιστης ισχύος φωτός. Σε περίπτωση παρουσίας ο μινύτορας ενεργοποιεί σε 100% ισχύ-

ος φωτός (ρύθμιση συνεχούς φωτός OFF) ή ρυθμίζει στην προκαθορισμένη τιμή φωτεινότητας (ρύθμιση συνεχούς φωτός ON). Εάν δεν αναγνωριστεί κίνηση, ο μινύτορας επιστρέφει ρεοστατικά μετά την παρέλευση διάρκειας χρονυστέρησης στη βασική φωτεινότητα. Αυτή απενεργοποιείται μόλις παρέλθει η δι-

άρκεια της χρονυστέρησης (1 λεπ. – 30 λεπ.) ή γίνει υπέρβαση της τιμής φωτεινότητας εξαιτίας αναλογίας συνεχούς φωτός. Στη ρύθμιση ON και σε περίπτωση υποτίμησης της τιμής φωτεινότητας ο μινύτορας περνάει άμεσα στη βασική φωτεινότητα σε ΕΝΤΟΣ και ΕΚΤΟΣ.

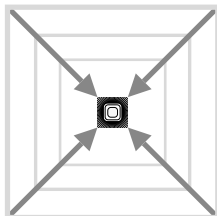
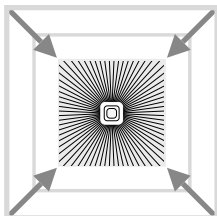
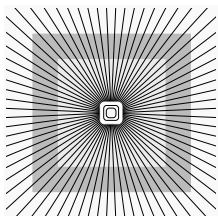
Ρύθμιση εμβέλειας**Ποτενσιόμετρο ⑨**

Προσαρμογή εμβέλειας σε εξετασόμενες απαιτήσεις.

Βλ. πίνακα Τεχνικά δεδομένα Ρύθμιση εξετασόμενων απαιτήσεων σελίδα 4 – 5.

Παράλληλες συνδέσεις

Κατά τη χρήση περισσότερων μινυτόρων πρέπει αυτοί να συνδεθούν στην ίδια φάση!

④.1 Master/Master

Σε μία παράλληλη σύνδεση μπορούν να χρησιμοποιηθούν επίσης περισσότεροι Master. Κάθε Master περνάει σε μεταγωγή τη δική του ομάδα φωτός σύμφωνα με τη δική του μέτρηση φωτεινότητας.

Χρόνοι καθυστέρησης και τιμές μεταγωγής φωτεινότητας ρυθμίζονται εξετασόμενα σε κάθε Master. Το φορτίο μεταγωγής διανέμεται στους μεμονωμένους Master. Η

παρουσία συνεχίζει να ανιχνεύεται μαζί από όλους τους μινυτόρες. Η έξοδος παρουσίας μπορεί να διαμετρηθεί από έναν οποιοδήποτε μινύτορα.

④.2 Master/Slave

Η λειτουργία Master-/Slave επιτρέπει την ανίχνευση μεγάλων χώρων (φορτίο συνδεδεμένο = Master, χωρίς φορτίο = Slave). Η αξιολόγη-

ση φωτεινότητας στο χώρο γίνεται αποκλειστικά στο Master. Οι Slaves δηλώνουν την ανίχνευση κίνησης στο Master. Η μεταγωγή του φωτι-

σμού ή της εγκατάστασης θερμ/αερ/κλιμ γίνεται αποκλειστικά μέσω του Master.

④.3 Δύο μινυτόρες σε εξωτερικό αυτοματισμό κλιμακοστασίου

Παλιό / ανακαινισμένο κτίριο

Ξένο φως ενεργοποιήθηκε μέσω πλήκτρου. Καμία λειτουργία λυκόφωτος, εφικτή μόνο λειτουργία ημέρας.

④.4 Μινύτορας ως αυτοματισμός κλιμακοστασίου

④.5 Μινύτορας DIM

Συμπληρωματική λειτουργία μέσω RC 5

⚡ **Λειτουργία καύσης**

Με το πάτημα ενός πλήκτρου, > 5 δευτ., η λειτουργία καύσης ενεργοποιείται για 100 ώρες.

💡 **Λειτουργία παρουσίασης**

Με το πάτημα ενός πλήκτρου, > 5 δευτ., το φως είναι ΑΠΕΝΕΡΓΟΠΟΙΗΜΕΝΟ, εφόσον ανιχνεύεται κίνηση. Εάν δεν ανιχνευτεί καμία κίνηση, ο λαμπτήρας επανέρχεται στη λειτουργία αισθητήρα μετά την παρέλευση της χρονυστέρησης (LED ΕΝΕΡΓΟΠΟΙΗΜΕΝΟ).

Συμπληρωματική λειτουργία μέσω RC 8 (παράλλαξη DIM)

⚡ **Βασική φωτεινότητα**

Με κάθε πάτημα ενός πλήκτρου, > 5 δευτ., αλλαγή της βασικής φωτεινότητας σε 60 λεπτά.

① - ⑥

Τιμή βασικής φωτεινότητας
Με το πάτημα των αντίστοιχων πλήκτρων, > 5 δευτ., η τιμή φωτεινότητας αλλάζει σε βήματα της τάξης του 10 % σε: 1 = 10 %, 2 = 20 %, ... 6 = 60 %

Ρεοστατική ρύθμιση μέσω πλήκτρου

Όταν είναι συνδεδεμένο το πλήκτρο στον ακροδέκτη S, η ένταση του φωτισμού μπορεί να αυξομειωθεί με το πάτημα του πλήκτρου. Το πλήκτρο κινείται αρχικά στη μέγιστη τιμή και στη συνέχεια επιστρέφει στην ελάχιστη τιμή. Εάν το πλήκτρο απελευθερωθεί, η αντίστοιχη τιμή διατηρείται χωρίς περαιτέρω ρύθμιση έως ότου γίνει απενεργοποίηση.

Στη συνέχεια, ο ανιχνευτής βρίσκεται στην προηγούμενη ρυθμισμένη λειτουργία αισθητήρα. Η κατεύθυνση της αυξομείωσης της έντασης φωτισμού (μέγ./ελάχ.) μπορεί να αλλάξει με την σύντομη απελευθέρωση και το εκ νέου πάτημα του πλήκτρου.

Τηλεκοντρόλ

Μέσω του τηλεκοντρόλ (προαιρετικό) είναι εφικτή η άνετη ενεργοποίηση των λειτουργιών από το δάπεδο.

Υπόδειξη: Η παλμική λειτουργία δεν μπορεί να επεγγραφεί από το τηλεκοντρόλ. Απενεργοποίηση παλμικής λειτουργίας χειροκίνητα.

Τηλεκοντρόλ ελεγκτή παρουσίας: αρ.EAN: 4007841 000387

Διαταραχές λειτουργίας

Βλάβη	Αιτία	Βοήθεια
Φως δεν ενεργοποιείται	<ul style="list-style-type: none">■ Δεν υπάρχει τάση σύνδεσης■ Τιμή Lux πολύ χαμηλά ρυθμισμένη■ Δεν υπάρχει ανίχνευση κίνησης	<ul style="list-style-type: none">■ Ελέγχετε τάση σύνδεσης■ Αυξάνετε αργά τιμή Lux έως ενεργοποίηση φωτός■ Δημιουργείτε ελεύθερη ορατότητα αισθητήρα■ Ελέγχετε όρια ανίχνευσης
Φως δεν απενεργοποιείται	<ul style="list-style-type: none">■ Τιμή Lux πολύ υψηλή■ Διάρκεια χρονουστέρησης παρέρχεται■ Ενοχλητικές πηγές θερμότητας π.χ.: αερόθερμα, ανοιχτές πόρτες και παράθυρα, κατοικίδια ζώα, λαμπτήρες/προβολείς αλογόνου, κινούμενα αντικείμενα■ Η ασύρματη συσκευή είναι τοποθετημένη πολύ κοντά στον αισθητήρα	<ul style="list-style-type: none">■ Μειώνετε τιμή Lux■ Αναμένετε διάρκεια χρονουστέρησης εν ανάγκη ρυθμίζετε μικρότερη διάρκεια χρονουστέρησης■ Καλύψτε στάσιμες πηγές θερμότητας με αυτοκόλλητα■ Αυξήστε την απόσταση μεταξύ της ασύρματης συσκευής και του αισθητήρα
Αισθητήρας απενεργοποιείται παρά την παρουσία	<ul style="list-style-type: none">■ Διάρκεια χρονουστέρησης πολύ μικρή■ Όριο ευαισθησίας φωτός χαμηλό	<ul style="list-style-type: none">■ Αυξάνετε διάρκεια χρονουστέρησης■ Αλλάζετε ρύθμιση ευαισθησίας
Αισθητήρας απενεργοποιεί πολύ αργά	<ul style="list-style-type: none">■ Διάρκεια χρονουστέρησης μεγάλη	<ul style="list-style-type: none">■ Μειώνετε διάρκεια χρονουστέρησης
Αισθητήρας ενεργοποιεί πολύ αργά σε μετωπική πορεία κίνησης	<ul style="list-style-type: none">■ Εμβέλεια μειωμένη σε μετωπική πορεία κίνησης	<ul style="list-style-type: none">■ Συναρμολογείτε περαιτέρω αισθητήρες■ Μειώνετε απόσταση μεταξύ δύο αισθητήρων
Αισθητήρας δεν ενεργοποιεί παρά την παρουσία σε σκοτάδι	<ul style="list-style-type: none">■ Επιλέχτηκε χαμηλή τιμή Lux	<ul style="list-style-type: none">■ Απενεργοποιήθηκε αισθητήρας με διακόπτη/πλήκτρο;■ Ημιαυτόματα;■ Αυξάνετε όριο ευαισθησίας

Απόσυρση

Ηλεκτρικές συσκευές, εξαρτήματα και συσκευασίες θα πρέπει να αποσύρονται με τρόπο φιλικό προς το περιβάλλον και να ανακυκλώνονται.



Δεν επιτρέπεται να πετάτε ηλεκτρικές συσκευές στα οικιακά απορρίμματα!

Μόνο για χώρες ΕΕ:

Σύμφωνα με την ισχύουσα Ευρωπαϊκή Οδηγία σχετικά με άχρηστες ηλεκτρικές και ηλεκτρονικές συσκευές και την εφαρμογή της σε εθνικό δίκαιο πρέπει οι άχρηστες πλέον ηλεκτρικές συσκευές να αποσύρονται ξεχωριστά και να οδηγούνται σε ανακύκλωση φιλική προς το περιβάλλον.

Εγγύηση κατασκευαστή

Ως αγοραστής μπορείτε να κάνετε χρήση των νόμιμων εγγυητικών δικαιωμάτων έναντι του πωλητή. Εφόσον τα δικαιώματα αυτά ισχύουν στη χώρα σας, δεν συντέμνονται ούτε περιορίζονται από τη δική μας δήλωση εγγύησης. Σας παρέχουμε 5 έτη εγγύηση για την άψογη κατασκευή και την κανονική λειτουργία του προϊόντος STEINEL Professional-Sensorik. Παρέχουμε την εγγύηση ότι αυτό το προϊόν δεν παρουσιάζει ελαττώματα υλικού, κατασκευής ή σχεδίασης. Παρέχουμε εγγύηση λειτουργικής ικανότητας όλων των ηλεκτρονικών δομοστοιχείων και καλωδίων, όπως επίσης έλλειψη σφαλμάτων όλων των χρησιμοποιηθέντων υλικών και των επιφανειών αυτών.

Προβολή αξιώσεων

Εάν θέλετε να διατυπώσετε παράπονα σχετικά με το προϊόν που αγοράσατε, παρακαλούμε όπως αποστείλετε σε πλήρη κατάσταση και ατελώς μαζί με την αυθεντική απόδειξη αγοράς, η οποία πρέπει να αναφέρει την ημερομηνία αγοράς και την ονομασία του προϊόντος, στον αντιπρόσωπό σας ή στην εταιρεία μας **ΑΝΤΙΠΡΟΣΩΠΟ-ΕΙΣΑΓΩΓΕΙΣ ΓΙΑ ΤΗΝ ΕΛΛΑΔΑ Π. Λυγκωνής & Υιοι οε / Αριστοφανους 8 Αθήνα 10554**. Σας συνιστούμε λοιπόν όπως διασφαλίσετε προσεκτικά την απόδειξη αγοράς έως την παρέλευση της διάρκειας εγγύησης. Για τα έξοδα και τους κινδύνους μεταφοράς στα πλαίσια επιστροφής του προϊόντος η STEINEL δεν αναλαμβάνει καμία ευθύνη.

Για πληροφορίες σχετικά με την προβολή αξίωσης σε περίπτωση εγγύησης απευθυνθείτε στη διαδικτυακή πύλη www.steinel-professional.de/garantie

Εάν νομίζετε ότι πρόκειται για περίπτωση εγγύησης ή εάν έχετε οποιαδήποτε απορία σχετικά με το προϊόν σας, μπορείτε να μας τηλεφωνήσετε ανά πάσα στιγμή στη γραμμή **ΤΗΛΕΦΩΝΑ ΥΠΟΣΤΗΡΙΞΗΣ & ΣΕΡΒΙΣ ΓΙΑ, ΤΗΝ ΕΛΛΑΔΑ / 2103212021 / 2103218558 / Φαξ: 2103218630**.

5 E T H
ΚΑΤΑΚΕΧΑΣΤΗ
ΕΓΓΥΗΣΗ

TR Kullanma Kılavuzu

Sayın Müşterimiz,

STEINEL sensörünü satın alarak firmamızın ürünlerine göstermiş olduğunuz güvenden dolayı çok teşekkür ederiz. İtina ile üretilmiş, test edilmiş ve ambalajlanmış, bu ürünü tercih ederek yüksek kaliteli bir cihaz satın almış bulunmaktasınız.

Tesisat işleminde önce lütfen bu Montaj Talimatını okuyun. Tesisat ve işletmeye alınacak talimatlarla göre yapılması durumunda uzun ömürlü, güvenilir ve arızasız bir işletme sağlanır.

STEINEL sensörü ile iyi çalışmalar dileriz.

Güvenlik Bilgileri

- Sensör üzerinde yapılacak her çalışmadan önce gerilim beslemesini kesin!
- Montaj çalışması esnasında bağlanacak olan elektrik kablolarından akım geçmemelidir. Bu nedenle önce elektrik akımını kesin ve sonra kabloya gerilim olmadığını voltaj kontrol cihazı ile kontrol edin.

■ Sensörün tesisat çalışması elektrik şebekesi üzerinde yapılan bir çalışmadır. Bu nedenle söz konusu çalışma geçerli olan tesisat yönetmelikleri ve bağlama şartlarına göre yapılacaktır (VDE 0100).

- B 1, B 2 bağlantısı 1 A değerinden büyük olmayan düşük enerji devreleri için olan kumanda kontaklıdır. Bu eleman gerektirdiği şekilde sigorta ile donatılacaktır.
- DIM 1-10 V çıkışında sadece potansiyal ayrımlı kumanda sinyaliyle sahip elektrikli besleme cihazları kullanılacaktır.

Montaj/Tesisat (bkz. Sayfa 2'den itibaren)

Sensör sadece, iç mekânlarda tavana siva altına monte etmek için öngörülmüştür (COM 1 AP versiyonu hariç). Gerekli tavan adaptörü mandalı ve sivas üstü adaptörü cihazın teslimat kapsamına dahil değildir.

Sensör ve yük modülü monte edilmiş olarak sevk gönderilir, yük modülü monte edildikten sonra Potansiyometre/Dip ayarları yapıldıktan sonra birbirine bağlanacaktır. Bunun arkasından sensör modülü kilitleme mekanizması (12) ile kilitlecektir, kilitleme işlemi gerektiğinde tornavida ile yapılacaktır.

Aksesuar:
Kaiser delikli duvar kutusu, EAN-Nr.: 4007841 000370
Tavan adaptör mandalı, EAN-Nr.: 4007841 002855
Siva üstü adaptörü, EAN-Nr.: 4007841 000363
Koruma sepeti, EAN-Nr.: 4007841 003036
Servis uzaktan kumanda, EAN-Nr.: 4007841 000387
Kullanıcı uzaktan kumanda, EAN-Nr.: 4007841 003012

Cihaz Açıklaması

- 1) Yük modülü
- 2) Sensör modülü
- 3) Sensör alt tarafı
- 4) Dip şalteri
- 5) Normal/Test işletmesi
- 6) Yarı/Tam otomatik
- 7) Buton/şalter
- 8) Buton ON / ON-OFF
- 9) DIM versiyonu
- 10) Sabit ışık regülasyonu ON/OFF

- 5) Alaca karanlık ayarı
- 6) Zaman ayarı
- 7) Kumanda çıkışı 1
- 7) Müteakip çalışma süresi HLK Kumanda çıkışı 2
- 8) Çalıştırma geciktirmesi HLK Kumanda çıkışı 2
- 9) Erişim ayarı
- 10) Kaiser delikli duvar kutusu, opsiyonel

- 10) Tavan adaptör mandalı, opsiyonel
- 11) Siva üstü adaptörü IP 54, opsiyonel
- 12) Kilitleme mekanizması
- 13) Montaj/Tesisat
- 14) Paralel devreler
- 15) Müteakip çalışma süresi Oryantasyon ışığı DIM Versiyonu

Fonksiyon Prensipleri / Temel Fonksiyon

Control PRO Serisi kızılötesi hareket sensörü örneğin ofis, okul, kamu veya özel sektör binalarında ortam parlaklığı ve hareket durumuna bağlı olarak aydınlatma sistemlerini ve HLK (havalandırma, ısıtma ve klima sistemleri) kontrol sistemlerini kumanda eder.

Piro sensörü, yüksek derecede geliştirilmiş merceği ile en küçük hareketlerin dahi algılandığı mekansal, kare boyutlarında bir kapsama alanı mümkün kılar. Kumanda çıkışları ile hareket sensörünün erişim mesafesi ayarı potansiyometre ve. Dip şalteri

veya opsiyonel uzaktan kumanda ile yapılır.

Hareket sensörü Control ayrıca düşük cereyan sarfiyatı özelliğine sahiptir.

Hareket sensörü Control PRO IR Quattro COM 1 / COM 1 AP IR Quattro HD COM 1 / COM 1 AP

1 nominal parlaklık değeri ve hareketliliğe bağlı kumanda çıkışı.

Ayar olanakları:

- Nominal parlaklık değeri
- Müteakip çalışma süresi, im-puls, IQ modu

Hareket sensörü Control PRO IR Quattro COM 2 IR Quattro HD

1 kumanda çıkışı aynı COM 1 gibi. Ek olarak 2. kumanda çıkışı HLK (Isıtma/Havalandırma/Klima) hareketliliğe bağlı olarak.

Ayar olanakları:

- Müteakip çalışma süresi
- Çıktırma gecikmesi
- Mekan kontrolü

Hareket sensörü Control PRO IR Quattro DIM DIM IR Quattro HD DIM

1 nominal parlaklık değeri ve hareketliliğe bağlı kumanda çıkışı.

Ayar olanakları:

- Nominal parlaklık değeri
- Müteakip çalışma süresi, IQ modu
- Yönlendirme ışığı
- Sabit ışık regülasyonu

Kontrol bölümü

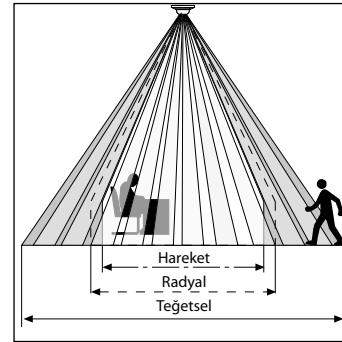

Güvenli bir hareket algılaması merceğinin sayısı, özelliği ve pozisyonlanmasına bağlıdır. IR Quattro ve 49 m² kare boyutlu ve 13 düzeyde 1760 kumanda bölümünü içeren kapsama alanı en küçük hareketi dahi

algılar. IR Quattro HD ve 64 m² kare boyutlu ve 4800 kumanda bölümünü içeren kapsama alanı performans özelliğini daha da hassaslaştırır. Potansiyometrede yapılacak ayar ile bu erişim mesafelerini, kişisel isteklere göre

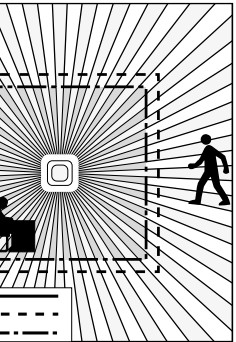

ayarlamaya olanağı bulunur. Kare boyutlu kapsama alanı ve Master/Slave versiyonlarını ağı sistem içinde düzenleme olanağı sayesinde kolay, hızlı ve optimal mekân planlaması mümkündür.

Elektrik Tesisat/Otomatik İşletim

Kablo döşeme hatlarının seçiminde daima VDE 0100 tesisat yönetmelikleri yerine getirilecektir (bkz. Güvenlik Uyarıları Sayfa 130). Hareket sensörünün kablo bağlantısı için dikkate alınacak noktalar : VDE 0100 520 Bölüm 6 yönetmeliği uyarınca sensör

ve elektrikli besleme cihazı arasındaki kablo bağlantısında, hem enerji besleme kablosu hem de kumanda kablosunu içeren çok telli kablo (örneğin NYM 5 x 1,52) kullanılacaktır. Şebeke besleme kablosu çapı max. 10 mm olmalıdır. Şebeke bağ-

lantı klemensinin yuvası azami 2 x 2,5mm² kalınlıktaki kablolonun bağlanması için tasarlanmıştır. AP versiyonunun tesisat çalışmasında cihaz önüne hat koruma şalterinin (16 A) bağlanması gereklidir.

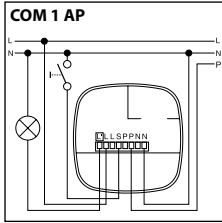
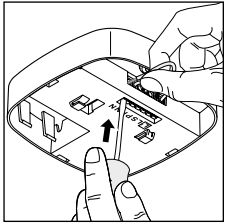
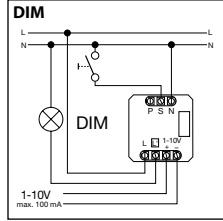
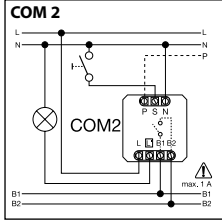
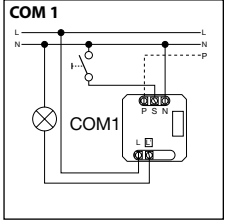
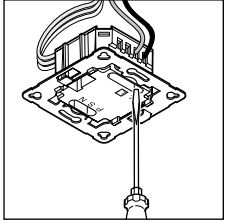

Teknik Özellikler

Boyutlar (Y x G x D):	120 x 120 x 76 mm
Şebeke voltajı:	230 – 240 V, 50 Hz / 60 Hz
Asgari yük:	3 W
Güç, Kumanda çıkışı 1: (COM 1/COM 2)	Röle 230 V max. 2000 W ohm yükü (cos φ = 1) max. 1000 VA (cos φ = 0,5)
Elektrikli besleme cihazları: (COM 1/COM 1 AP/COM 2/DIM)	Azami çalışma akımı max. 800 A/200 µs 30 x (1 x 18 W), 25 x (2 x 18 W) 25 x (1 x 36 W), 15 x (2 x 36 W) 20 x (1 x 58 W), 10 x (2 x 58 W) elektrikli besleme cihazlarının kendilerine özel çalışma akımlarını dikkate alın! Daha büyük kumanda güçlerinde önüne bir röle veya şüts takılacaktır
Güç, Kumanda çıkışı 2: (sadece COM 2)	Hareketlilik max. 230 W/230 V max. 1 A, (cos φ = 1) HLK (Isıtma/Havalandırma/Klima) için
Kapsama karesi:	IR Quattro IR Quattro HD Hareketlilik: max. 4 x 4 m (16 metrekare) max. 8 x 8 m (64 metrekare) Radyal: max. 5 x 5 m (25 metrekare) max. 8 x 8 m (64 metrekare) Teğetsel: max. 7 x 7 m (49 metrekare) max. 20 x 20 m (400 metrekare)
Işık değeri ayar:	10 – 1000 Lux, ∞ / Gündüz ışığı / DIM 100 – 1000 Lux ayar sınırı
Kumanda çıkışı 1: Zaman ayarı	30 sn. – 30 dak., impuls modu (yakl. 2 sn.), IQ modu (kullanıcı profiline otomatik adaptasyon)
Kumanda çıkışı 2: Zaman ayarı	HLK sistemi için sadece COM2 0 sn. – 10 dak. Çalıştırma gecikmesi 1 dak. – 2 saat müteakip çalışma süresi Otomatik mekan denetlemesi
DIM: Zaman ayarı	30 sn. – 30 dak. IQ modu (kullanıcı profiline otomatik adaptasyon)
Kumanda çıkışı:	1 – 10 V / max. 50 elektrik besleme cihazı, max. 100 mA
Montaj yüksekliği:	2,5 m – 8 m (IR Quattro)
(tavan montajı)	2,5 m – 10 m (IR Quattro HD)
Kullanma yeri:	Binaların iç bölümlerinde
Sensör düzeni:	13 kapsama düzeyi, 1760 kumanda zonu (IR Quattro) 13 kapsama düzeyi, 4800 kumanda zonu (IR Quattro HD)
Koruma türü:	IP 20
Koruma sınıfı:	II
Sıcaklık aralığı:	0 °C ile +40 °C arası

COM 1 + COM 2

DIP 1

Normal işletme / Test işletmesi (NORM / TEST)

Test işletmesinin hareket sensörü üzerinde yapılacak bütün diğer ayarlamalardan önceligi olup kapsama alanı fonksiyonelliğini kontrol etmeye yarar. Hareket sensörü, parlaklık değerinden

bağımsız olarak mekan içinde hareket algılandığında, yaklaşık 8 saniyelik bir müteakip yanma süresi ile birlikte ışığı yakar. (hareket algılamasında mavi LED lambası yanıp söner). Normal işlet-

mede bireysel olarak ayarlanan potensiyometre değerleri geçerlidir. Hareket sensörü, yük bağlı olmaksızın da mavi LED ışığını yardımcı ile ayarlanabilir.

DIP 2

Yarı otomatik (MAN) / Tam otomatik (AUTO)

Yarı otomatik: (MAN)

Aydınlatma sadece otomatik olarak kapanır. Çalıştırma elden yapılacaktır, ışık buton ile açılır ve potensiyometrede ayarlanmış

olan müteakip çalışma değeri süresi ile açık kalır. (2 x basın / açın 4 saat YANAR).

Tam otomatik: (AUTO)

Aydınlatma hareketlilik ve parlaklığa bağlı olarak yanar ve kapanır. Aydınlatma her zaman elden açılabilir. Burada otomatik kumanda geçici olarak kesilebilir.

Ayarlanmış olan değerlerden bağımsız olarak ışık butona elden basıldığında 4 saat YANAR (2 x basma) veya KAPANIR (1 x basma), 4 saatlik sürenin

dolmasından önce butona basıldığında hareket sensörü Control IR Quattro normal sensör işletmesine geçer.

DIP 3

Buton/şalter

Sinyal girişinin nasıl değerlendirileceğini sensöre bildirir. Harici buton/şalterin düzenlenmesi ile hareket sensörü yarı otomatik eleman olarak işletilebilir ve her zaman elden kumanda edilebilir.

- İsteğe bağlı olarak buton veya şalter ile işletme
- Bir kumanda çıkışında birden fazla buton mümkündür

- Kontrol lambalı butonu sadece nötr iletken bağlantısı ile kullanın
- Sensör ve şalter arasındaki kablo uzunluğu < 50 m

DIP 4

Buton ON/ON-OFF

Aydınlatma, ON-OFF modunda buton ile her zaman elden açılıp kapatılabilir (istisna impüls modu: elden KAPATMA yoktur).

Aydınlatmayı ON modunda elden kapatmak mümkündür. Butona her basmada müteakip çalışma süresi yeniden başlatılır.

DIM

DIP 5

Sabit ışık ON/OFF

Parlaklık seviyesinin eşit kalmasını sağlar. Hareket sensörü mevcut gün ışığını ölçer ve istenilen parlaklık seviyesine erişmek için

suni ışığı devreye alır. Gün ışığı oranı değiştiğinde devreye alınan suni ışık oranı da gerektiği şekilde uyarlanır. Suni ışık ilavesi

ölçülen gün ışığı oranı ile birlikte hareketliliğe bağlıdır.

COM 1 + COM 2

Potensiyometre ⑤

Alaca karanlık ayarı

İstenilen devreye girme sınırı kademesiz olarak yaklaşık 10 – 1000 Lux arasında ayarlanabilir.

Ayar düğmesi sağ dayanakta: MAX gündüz ışık işletmesi
Ayar düğmesi sol dayanakta: MIN gece işletmesi

Montaj yerine bağlı olarak ayarlanmanın 1-2 birim düzeltilmesi gerekli olabilir.

Kullanım Örnekleri	Nominal parlaklık değerleri
Gece işletmesi	min
Koridorlar, giriş bölümleri	1
Merdivenler, yürüyen merdivenler, yürüyen bantlar	2
Lavabo, tuvaletler, kumanda odaları, kantinler	3
Satış bölümleri, kreşler, hazırlık sınıfı mekanları, spor salonları	4
Çalışma alanları: Ofis, konferans salonu, toplantı odası, ince montaj işleri, mutfaklar	5
Görme yoğunluklu çalışma alanları: Laboratuvar, teknik çizim, hassas işler	>=6
Gündüz ışık işletmesi	max.

Uyarı: Montaj yerine bağlı olarak ayarlanmanın 1-2 birim düzeltilmesi gerekli olabilir. Parlaklık ölçümü sensör üzerinde yapılır.

Potensiyometre ⑥

Zaman ayarı

Müteakip çalışma süresi kumanda çıkışı 1
Ayar değeri 30 sn. – 30 dak.

İstenilen müteakip çalışma süresi kademesiz olarak min yakl. 30 sn. – max 30 dak. aralığında ayarlanabilir. 3 dakika sonra

kendi ışığı ölçülür. Sınır değeri aşıldığında müteakip çalışma süresi sona erdikten sonra sensör kapatır.

İmpüls modu (DIM hariç)

Ayar düğmesi  (sol dayanak) konumuna getirildiğinde cihaz impüls işletmesindedir, bu işletmede cihazın çıkışı yaklaşık 3 saniye bo-

yunca devrededir (örneğin merdiven ışık otomati için). Sensör bundan sonra yakl. 8 saniye boyunca hareket algılaması gerçekleştirir.

Yabancı ışık nedeniyle kendi kendine ışık otomati için). Sensör bundan sonra yakl. 8 saniye boyunca hareket algılaması gerçekleştirir.

IQ modu

Şağ dayanak: Müteakip çalışma süresi, dinamik olarak ve kendi kendine öğrenerek kullanıcı davranışına uyum sağlar.

Bir öğrenme algoritması üzerinden optimal zaman periyodu belirlenir.

En kısa süre 5 dakika, en uzun süre 20 dakikadır.

COM 2

Potensiyometre ⑦

Müteakip çalışma süresi HLK Kumanda çıkışı 2

- Ayar değeri 1 dak. – 2 saat
- Sağ dayanak: max.
- Sol dayanak: min

Potensiyometre ⑧

Çalıştırma geciktirmesi HLK Kumanda çıkışı 2

- Ayar değeri 0 sn. – 10 dak.
- Sağ dayanak:
- Mekan kontrolü ☞
- Sol dayanak: 0 sn. (KAPALI)

Sistem „Denetleme“ moduna ayarlandığında „Hareketlilik“ kumanda çıkışının hassaslığı azalır. Kontak ancak kesin bir hareket algılandığında kapanır ve yüksek bir olasılıkla mekanda insanların olduğunu işaret eder.

Müteakip çalışma süresi halen aktif kalır. Müteakip çalışma süresi aktif değildir.

Potensiyometre ⑮

Temel parlaklık (DIM versiyonu)

Ayarlanmış olan parlaklık değerinin altına düşülmesinde ayarlanmış olan müteakip çalışma süresi boyunca temel aydınlatmayı mümkün kılar. Bu değer azami ışık gücünün yaklaşık % 10 değerine kadar kısımlıdır. Hareket algılandığında hareket sensörü % 100 ışık gücüne

(sabit ışık regülasyonu OFF) ayarlar veya ön ayarlı parlaklık değerini gerektiği şekilde ayarlar (sabit ışık regülasyonu ON). Herhangi bir hareket algılanmadığında müteakip çalışma süresi sona erdikten sonra sensör lambayı, temel parlaklık değerine geri kısar. Lamba, müteakip

çalışma süresi sona erdiğinde (1 dak. – 30 dak.) veya yeterli gün ışığı oranı nedeniyle parlaklık değeri aşıldığında kapanır. ON konumunda sensör, temel parlaklığı direkt olarak parlaklık değerinin altına düşüldüğünde AÇAR ve KAPATIR.

Erişim Mesafesi Ayarı

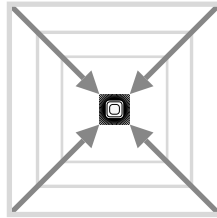
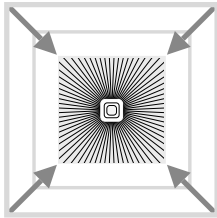
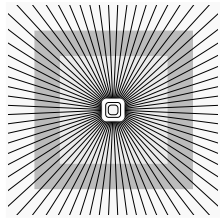

Potensiyometre ⑨

Erişim mesafesini kişisel isteklere göre ayarlama.

Teknik özellikler tablosunu kıyasla Kişisel ayarlar için bkz. Sayfa 4 – 5.

Paralel devreler

Birden fazla sensör kullanıldığında bu sensörleri aynı faz hattına bağlanacaktır!

⑭.1 Master/Master

Bir paralel devrede birden fazla Master de kullanılabilir. Her bir Master ışık grubunu kendi parlaklık ölçümüne göre devreye alır. Gecikme zamanları ve parlaklık kuman-

da değerleri her bir Master elemanında uygulamaya özel olarak ayarlanır. Kumanda yükü Master'ler üzerine dağıtılır. Hareketlilik yine bütün sensörler tarafından algıla-

nır. Hareketlilik çıkışı herhangi bir Master elemanından alınabilir.

⑭.2 Master/Slave

Master/Slave işletmesi büyük mekamları kapsama altına almaya yarar (yük bağlı = Master, yük yok = Slave). Mekan içindeki parlaklığın

değerlendirilmesi sadece Master içinde gerçekleşir. Slave'ler hareket algılamasını Master'e bildirirler. Lambanın veya HLK (kalorifer/ha-

valandırma/klima sistemi) sisteminin devreye alınması sadece Master üzerinden gerçekleşir.

⑭.3 İki sensör harici merdiven otomatına bağlı

Eski binalar / Tadilat

Yabancı ışık buton tarafından aktifleştirildi. Alaca karanlık modu yok, sadece gündüz işletmesi mümkün.

⑭.4 Sensör merdiven otomati olarak

⑭.5 DIM sensörü

RC 5 üzerinden fonksiyonel destek

☀️ Yanma fonksiyonu

Tuşa basılarak, > 5 sn. yanma fonksiyonu 100 saat için etkinleştirilir.

💡 Sunum modu

Tuşa basılarak, > 5 sn. hareket algılandığı süreçte ışık KAPALI. Herhangi bir hareket tespit edilmezse, çalışma süresi dolduktan sonra lamba sensörlü işleme geri döner (LED AÇIK).

RC 8 üzerinden fonksiyonel destek (DIM seçeneği)

☀️ Temel parlaklık

Tuşa her başışta, > 5 sn. temel parlaklık 60 dakikaya değişir.

1 - 6

Temel parlaklık değeri

İlgili tuşlara her başışta, > 5 sn. parlaklık değeri her seferinde % 10'luk adımlar halinde değişir: 1 = %10, 2 = %20, ... 6 = %60

Tuş yardımıyla kısma

Tuş 5 terminaline bağlandığında, tuşa basılarak aydınlatma kısımlabilir. Tuş önce maksimum değere gider ve sonra minimum değere geri döner. Tuşa her başışta, > 5 sn. temel parlaklık 60 dakikaya değişir. Buna bağlı olarak, dedektör önceden ayarlanmış olan sensörlü işletimdedir.

Kısma yönü (maks./min.), tuş kısa süreyle bırakılarak ve tuşa tekrar basılarak değiştirilebilir.

Uzaktan kumanda

Fonksiyonlar zeminden, uzaktan kumanda (opsiyonel) ile konforlu bir şekilde kumanda edilebilir.

Uyarı: İmpuls modu uzaktan kumanda üzerinden değiştirilemez. İmpuls modunu elden kapatın.

Uzaktan kumanda hareketlilik Kontrol: EAN-NR: 4007841 000387

İşletme Arızaları

Arıza	Sebebi	Tamiri
Işık yanmıyor	<ul style="list-style-type: none">■ Gerilim bağlantısı yok■ Lux değeri çok düşük ayarlandı■ Hareket algılaması yok	<ul style="list-style-type: none">■ Gerilim bağlantısını kontrol edin■ Lux değerini ışık yansıncaya kadar yavaşça yükseltin■ Sensörün önünde herhangi bir engel bulunmamasını sağlayın■ Kapsama alanını kontrol edin
Işık kapanmıyor	<ul style="list-style-type: none">■ Lux değeri çok yüksek■ Müteakip çalışma süresi doluyor■ Rahatsız eden ısı kaynakları örneğin: Fanlı ısıtıcı, açık kapı ve pencere, ev hayvanları, ampul/halojen lamba, hareket eden objeler■ WLAN cihazı, sensöre çok yakın konumlandırılmış	<ul style="list-style-type: none">■ Lux değerini daha düşük olarak ayarlama■ Müteakip çalışma süresini bekleyin gerektiğinde müteakip çalışma süresini daha kısa olarak ayarlayın■ Sabit arıza kaynaklarını yapışkan etiket ile kapatın■ WLAN cihazı ile sensör arasındaki mesafeyi artırın
Hareket algılamasına rağmen sensör kapanıyor	<ul style="list-style-type: none">■ Müteakip çalışma süresi çok küçük■ Işık sınırı çok düşük	<ul style="list-style-type: none">■ Müteakip çalışma süresini yükseltin■ Alaca karanlık ayarını değiştirin
Sensör çok geç kapanıyor	<ul style="list-style-type: none">■ Zaman ayarı yüksek	<ul style="list-style-type: none">■ Müteakip çalışma süresini küçültün
Sensör önden yürüyüşlerde çok geç devreye giriyor	<ul style="list-style-type: none">■ Önden yürüyüşler için olan erişim mesafesi ayarı azaltılmıştır	<ul style="list-style-type: none">■ ek sensör monte edin■ İki sensör arasındaki mesafeyi azaltın
Karanlıkta hareket algılamasına rağmen sensör devreye girmiyor	<ul style="list-style-type: none">■ Lux değeri çok düşük seçildi	<ul style="list-style-type: none">■ Sensör şalter/buton ile devre dışı bırakılmıştır ?■ Yarı otomatik ?■ Parlaklık sınırını yükseltin

Tasfiye

Elektrikli cihazlar, aksesuar ve ambalajlar, çevre dostu bir dönüşüme gönderilmelidir.



Elektrikli cihazların evsel atıkların içine atmayın!

Sadece AB ülkeleri için:
Atık Elektrikli ve Elektronik Cihazlar Avrupa yönergesine ve bunun dönüştürüldüğü ulusal yasaya göre, artık kullanılmayacak haldeki elektrikli cihazların ayrı toplanıp çevre dostu geri dönüşüm için gönderilmesi zorunludur.

Üretici garantisi

Alıcı sıfatıyla satıcıya karşı kanun ile öngörülen garanti haklarına sahiptir. Bu haklar ülkenizde geçerli olduğu sürece, garanti beyanımızla kısıtlanmamakta ve sınırlanmamaktadır. STEINEL-Professional STEINEL Profesyonel Sensörlü ürününüzün kusursuz kullanılabilirliği ve düzenli fonksiyonu konusunda 5 yıllık bir garanti süresi tanıyoruz. Bu ürünün malzeme, üretim ve tasarım hatalarından arınmış olduğunu garanti ediyoruz. Tüm elektronik parçaların ve kabloların işlevselliğini ve ayrıca kullanılan tüm hammaddelerde ve bunların yüzeylerinde kusursuzluğu garanti ediyoruz.

Garanti haklarından faydalanma
Ürününüzle ilgili şikayetiniz olduğunda, lütfen tam ve gönderi ücreti ödenmiş olarak, üzerinde satış tarihinin ve ürün tanımının bulunması gereken orijinal satın alma belgesiyle birlikte satıcınıza veya doğrudan **Saos Teknoloji Elektrik LTD. ŞTİ. Halil Rifat Paşa Mah. Yüzer Havuz Sk. Perpa Ticaret Merkezi A Blok Kat: 5 No: 313 Şişli / İstanbul** adresine gönderiniz. Bu nedenle, satın alma belgenizi garanti süresi sona erene kadar saklamazınız tavsiye ediyoruz. Geri göndermeyle ilgili nakliye maliyetleri ve riskleri hakkında, STEINEL hiçbir sorumluluk almaz.

Bir garanti durumunda yapılması gerekenler hakkındaki bilgileri yandaki web sitemizde bulabilirsiniz:
www.saosteknoloji.com.tr

Bir garanti durumu veya ürününüzle ilgili herhangi bir sorunuz olduğunda, bize her zaman memnuniyetle Acil Servis Hattı +90 212 220 09 20 ulaşabilirsiniz.

5 Y I L
ÜRETİCİ
GARANTİSİ

HU Kezelési útmutató

Ingen tisztelt Ügyfelünk!

Köszönjük bizalmát, amit új, STEINEL érzékelőjének megvásárlásával kifejezésre juttatott. Ön egy kiváló minőségű termék mellett döntött, amelyet a legna-

gyobb gondossággal gyártottunk, próbáltunk ki és csomagoltunk. Kérjük, az üzembe helyezés előtt tanulmányozza át alaposan ezt használati útmutatót! Csak a szakszerű felszerelés és üzembe-helyezés garantálja a

hosszú távú, megbízható és zavarmentes működést. Kívánjuk, hogy új STEINEL érzékelőjének használatában örömet lelj.

Biztonsági tudnivalók

■ Az érzékelőn végzett minden munka előtt gondoskodjon a feszültségmentesítésről!
■ Szereléskor a csatlakoztatni kívánt vezetéknek feszültségmentesnek kell lennie. Ezért a szerelés megkezdése előtt kapcsolja le az áramot, és feszültség-ellenőrző segítségével ellenőrizze a feszültségmentesítést!

■ Az érzékelő felszerelésekor hálózati feszültséggel dolgozik. Ezeket a munkákat ezért szakszerűen, az érvényes szerelési- és csatlakoztatási előírásoknak megfelelően kell elvégezni (VDE 0100).

■ A B 1, B 2 csatlakozó kapcsolt kimenet, kis energiájú, 1 A-nél nem nagyobb áramkörök számára. Ezeket ennek megfelelően biztosítani kell.
■ A DIM 1-10 V vezérelt kimenetre kizárólag potenciál-szétválasztott vezérlőjelű elektronikus előtétetek csatlakoztathatók.

Felszerelés/bekötés (ld. a 2. oldali ábrán)

Az érzékelő csak vakolat alatti, mennyezetre történő felszerelésre, beltéri használatra készült (kivéve a COM 1 AP-változat). Megfelelő kapocs mennyezeti adapter, valamint vakolat fölötti vezetékéhez való adapter a szállítási terjedelemben nem szerepel.

Az érzékelő- és terhelési modul szerelten szállítjuk, és azokat a terhelési modul beépítése és a potméterek/dipek beállítása után egymásba kell csatlakoztatni. Ezután az érzékelő modul a ⑫ zárómechanizmussal le kell zárni, szükség esetén csavarhúzó segítségével.

Tartozékok:
Kaiser lyukcasfalú doboz, EAN-Nr.: 4007841 000370
Kapocs mennyezeti adapter, EAN-Nr.: 4007841 002855
Adapter vakolat fölötti vezetékéhez, EAN-Nr.: 4007841 000363
Védőkosár, EAN-Nr.: 4007841 003036
Szervíz-távírányító, EAN-Nr.: 4007841 000387
Felhasználói távirányító, EAN-Nr.: 4007841 003012

Készülékismertetés

- 1 Terhelési modul
- 2 Érzékelő modul
- 3 Érzékelő alsó rész
- 4 Dip-kapcsoló
 - (1) Normál-/tesztüzem
 - (2) Fél-/teljesen automata üzemmód
 - (3) Nyomógomb/kapcsoló
 - (4) Nyomógomb ON / ON-OFF
 - (5) DIM-változatFolyamatos világítás szabályozás ON/OFF

- 5 Alkonykapcsoló-beállítás
- 6 Időbeállítás
 1. kapcsolt kimenet
- 7 Utánműködési idő, fűtés/szellőzés/klíma
 2. kapcsolt kimenet
- 8 Bekapcsolás-késleltetés, fűtés/szellőzés/klíma
 2. kapcsolt kimenet
- 9 Hatótávolság-beállítás
- 10 Kaiser lyukcasfalú doboz, opcionálisan

- 10 Kapocs mennyezeti adapter, extrakték rendelhető
- 11 Adapter vakolat fölötti vezetékéhez, IP 54, extrakték rendelhető
- 12 Zárómechanizmus
- 13 Felszerelés/bekötés
- 14 Párhuzamos kapcsolások
- 15 Utánvilágítási idő, irányfény, DIM változat

Működési mód / alapfunkció

A Control PRO sorozat infravörös jelenlét-érzékelői szabályozzák a világítást és a fűtés/szellőzés/klíma-vezérlést (csak a COM 2) pl. irodákban, iskolákban, nyilvános és magánépületekben, a környezeti fényerőtől és a jelenléttől függően.

A piroszenzor lehetővé teszi a szoba formájának megfelelő, négyszögletes érzékelési tartomány kialakítását, amelyben a legkisebb mozgások is érzékelhetők. A kapcsolt kimenetek beállításai, valamint a jelenlét-érzékelő hatótávolság-beállítása

potenciométerek (potméter) és dip-kapcsolók, ill. az extrakték rendelhető távirányító segítségével történik.

A jelenlét-érzékelő ezen kívül kiténik alacsony saját áramfogyasztásával is.

Presence Control PRO

**IR Quattro COM 1 / COM 1 AP
IR Quattro HD COM 1 /
COM 1 AP**

1 kapcsolt kimenet, a fényerő-határérték és jelenlét függvényében.

Beállítási lehetőségek:

- Fényerő-határérték
- Utánvilágítási idő, jel, IQ-üzemmód

Presence Control PRO

**IR Quattro COM 2
IR Quattro HD**

1 kapcsolt kimenet, mint a COM 1-nél. Kiegészítőleg 2. HLK kapcsolt kimenet (fűtés/szellőzés/klíma), jelenléttől függően.

Beállítási lehetőségek:

- Utánműködési idő
- Bekapcsolás-késleltetés
- Helyiség-felügyelet

Presence Control PRO

**IR Quattro DIM
IR Quattro HD DIM**

1 kapcsolt kimenet, a fényerő-határérték és jelenlét függvényében.

Beállítási lehetőségek:

- Fényerő-határérték
- Utánműködési idő, IQ-üzemmód
- Irányfény
- Folyamatos világítás szabályozás

Felügyelt tartomány

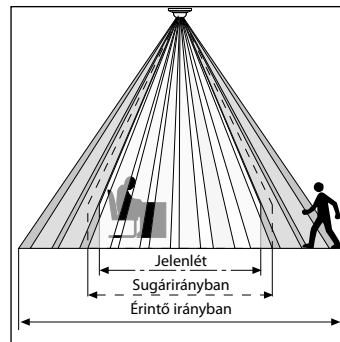

A megbízható jelenlét-érzékelés alapvetően függ a lencse-elemek számától, minőségétől és elhelyezkedésétől. Az IR Quattro és a 49 m²-es érzékelési négyzet, amely 13 szinten 1760 kapcsolási zónát tartalmaz, még a legkisebb mozgásokat is érzékeli. Az

IR Quattro HD és a 64 m²-es érzékelési négyzet 4800 kapcsolási zónával rendelkezik, és még precízebb kapcsolást tesz lehetővé. A potméteres beállítás lehetővé teszi, hogy a hatótávolságokat az egyéni igényekhez igazíthassuk. A négyzetes érzékelési tarto-

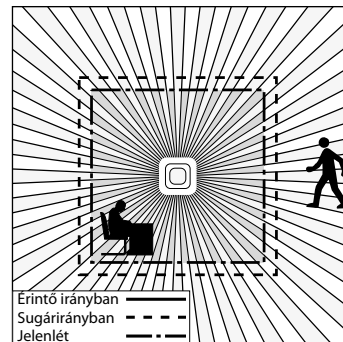

mány és a Master/Slave változatok hálózatba kapcsolásának lehető- sége egyszerű, gyors és optimális tér-tervezést tesz lehetővé.

Elektromos bekötés/automatikus üzemmód

A bekötéshez alkalmazott vezetékek kiválasztásánál alapvetően be kell tartani a VDE 0100 szerinti bekötési előírásokat (ld. Biztonsági tudnivalók, a 30. oldalon). A jelenlét-érzékelő bekötéséhez: a VDE 0100 520 6. fejezete szerint a veze-

tékezéshez az érzékelő és az elektronikus előtét között többeres vezeték használható, amely úgy a hálózati feszültség vezetékét mint a vezérlőkábeleket tartalmazza (pl. NYM 5 × 1,52). A hálózati

kábel átmérője max. 10 mm lehet. A hálózati csatlakozó csatlakozókapcsa maximálisan 2 × 2,5 mm² lehet. Az AP változat bekötésekor egy kismegszakítót (16 A) elé kell kötni.

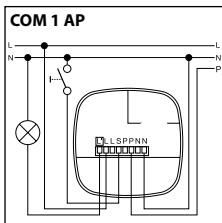
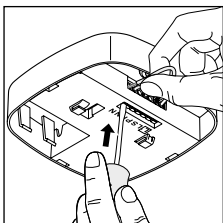
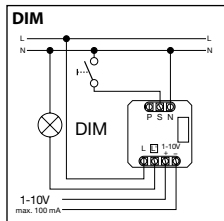
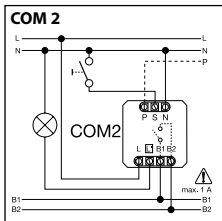
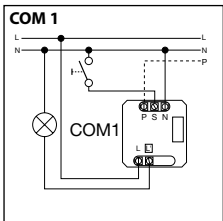
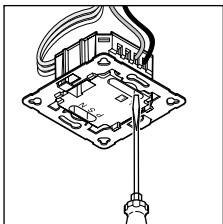

Műszaki adatok

Méreték (Sz × M × V):	120 × 120 × 76 mm
Hálózati feszültség:	230 – 240 V, 50 Hz / 60 Hz
A legkisebb terhelés:	3 W
Teljesítmény, 1. kapcsolt kimenet: (COM 1/COM 2)	relé 230 V max. 2000 W ohmos terhelés (cos φ = 1) max. 1000 VA (cos φ = 0,5) bekapcsolási áramcsúcs max. 800 A/200 μs 30 × (1 × 18 W), 25 × (2 × 18 W) 25 × (1 × 36 W), 15 × (2 × 36 W) 20 × (1 × 58 W), 10 × (2 × 58 W) Vegye figyelembe az elektronikus előtétetek egyéni bekapcsolási áramait! Nagy kapcsolási teljesítmények esetén relét vagy védőkapcsolót kell elé kötni
Elektronikus előtét: (COM 1/COM 1 AP/COM 2/DIM)	jelenlét max. 230 W/230 V max. 1 A, (cos φ = 1) KLK-hoz (fűtés/szellőzés/klíma)
Teljesítmény, 2. kapcsolt kimenet: (csak COM 2)	IR Quattro max. 4 × 4 m (16 qm) max. 5 × 5 m (25 qm) max. 7 × 7 m (49 qm)
Érzékelési négyzetek:	IR Quattro HD max. 8 × 8 m (64 qm) max. 8 × 8 m (64 qm) max. 20 × 20 m (400 qm)
Fényerősség-érték beállítás:	10 – 1000 Lux, ∞ / nappali fény / DIM 100 – 1000 Lux szabályozási küszöb
1. kapcsolt kimenet:	30 mp. – 30 perc, impulzus üzemmód (kb. 2 mp.), időbeállítás IQ-üzemmód (automatikus alkalmazkodás a felhasználási profilhoz)
2. kapcsolt kimenet: Időbeállítás	csak COM2 a fűtés/szellőzés/klimához 0 mp. – 10 perc Bekapcsolás-késleltetés 1 perc – 2 óra. Utánneműködési idő Automatikus helyiség-felügyelet
DIM: Időbeállítás	30 mp. – 30 perc IQ-üzemmód (automatikus alkalmazkodás a felhasználási profilhoz)
Vezérelt kimenet:	1 – 10 V / max. 50 elektronikus előtét, max. 100 mA
Szerelési magasság:	2,5 m – 8 m (IR Quattro)
(mennyezetre történő felszerelés)	2,5 m – 10 m (IR Quattro HD)
Alkalmazási terület:	épületek belső terében
Érzékelők:	13 érzékelési szint, 1760 kapcsolási zóna (IR Quattro) 13 érzékelési szint, 4800 kapcsolási zóna (IR Quattro HD)
A védelem fajtája:	IP 20
Védettségi fokozat:	II
Hőmérséklet-tartomány:	0 °C-tól +40 °C-ig

COM 1 + COM 2

DIP 1

Normál üzem / tesztüzem (NORM / TEST)

A tesztüzem elsőbbséget élvez a többi beállítással szemben a jelenlét-érzékelőnél és a működőképesség valamint az érzékelési tartomány ellenőrzésére szolgál. A jelenlét-érzékelő a helyiségben

észlelt mozgás esetén a világítást kb. 8 mp. utánvilágítási időre bekapcsolja, függetlenül a környezeti fényerőtől (érzékeléskor a kék LED villog). Normál üzemben az egyénileg beállított potméter-

értékek érvényesek. A jelenlét-érzékelő a kék LED segítségével csatlakoztatott terhelés nélkül is beállítható.

DIP 2

Félautomatika (MAN) / teljesen automata üzemmód (AUTO)

Félautomatika: (MAN)

A világítás csak automatikusan kapcsol ki. A bekapcsolás manuálisan történik, a világítást a nyo-

mógombbal be kell kapcsolni, és az a potméteren beállított utánvilágítási időig bekapcsolva

marad. (2 x megnyomás/kapcsolás 4 órán át BE).

Teljesen automata üzemmód: (AUTO)

A világítás a környezeti fényerő és jelenlét függvényében automatikusan kapcsol be és ki. A világítást manuálisan bármikor kapcsolható. Ekkor a kapcsoló-automatika működése átmeneti-

leg megszakad. A beállított értéktől függetlenül a világítás a nyomógomb működöttese esetén 4 órán át BEkapcsolva (2 x megnyomva) vagy Kikapcsolva (1 x megnyomva)

marad. A nyomógomb működöttesekor a 4 óra lejártá előtt az IR Quattro jelenlét-érzékelő normál érzékelés üzemmódba kapcsol.

DIP 3

Nyomógomb/kapcsoló

Meghatározza az érzékelő számára, hogy a bejövő jelet hogyan kell kiértékelni. Külső nyomógomb/kapcsoló hozzárendelése segítségével a jeladó félautomaként üzemeltethető és manuálisan mindenkor felülvezérelhető.

- Üzemeltetés választhatóan nyomógombbal vagy kapcsolóval
- Több nyomógomb is lehetséges egy vezérlő bemeneten

- Világító nyomógombot csak nullavezetékes csatlakozással használjon
- Vezetékhossz az érzékelő és a kapcsoló között < 50 m

DIP 4

ON/ON-OFF nyomógomb

Az ON-OFF állásban a világítás bármikor manuálisan be- és kikapcsolható (kivéve az impulzus üzemmód: nincs manuális Kikapcsolás).

ON állásban a manuális kikapcsolás már nem lehetséges. Az utánvilágítási idő minden gombnyomásra újra indul.

DIM

DIP 5

Állandó világítás ON/OFF

Állandó megvilágítási szintről gondoskodik. A jeladó méri a napfényt és a kívánt megvilágítá-

si szint eléréséhez mesterséges fényt kapcsol hozzá. Ha napfény erőssége változik, a hozzáadott mesterséges fényt annak megfelelően módosítja. A hozzáadott

fényerő a napfény erősségén túl a jelenléttől függően is változik.

COM 1 + COM 2

Potméter ⑤

Alkonykapcsoló-beállítás

A kívánt érzékenység kb. 10 x-től 1000 lux-ig fokozatmentesen állítható.

Állítócsavar a jobboldali végállásban: MAX nappali üzem
Állítócsavar a baloldali végállásban: MIN éjszakai-üzem

A felszerelés helyétől függően szükséges lehet a beállítást 1-2 skálabeosztással korrigálni.

Alkalmazási példák	Fényerő-határérték
Éjszakai-üzem	min
Folyosók, fogadótermek	1
Lépcsők, mozgólépcsők, mozgójárdák	2
Mosdók, WC-k, kapcsolótermek, étkezők	3
Értékesítési terület, óvodák, sportszarnokok	4
Munkaterületek: irodahelyiségek, konferenciatermek, és tárgyalók, finommechanikai szerelések, konyhák	5
Látás-intenzív munkaterületek: labor, műszaki rajzolás, precíziós munkák	>=6
Nappali üzem	max

Megjegyzés: A felszerelés helyétől függően szükséges lehet a beállítást 1–2 skálabeosztással korrigálni. A fényerő-mérés az érzékelőn történik.

Potméter ⑥

Időtartam-beállítás

Utánvilágítási idő, 1. kapcsoló kimenet
Beállítási érték 30 mp. – 30 perc

A kívánt utánvilágítási idő fokozatmentesen minimum kb. 30 mp. – max 30 perc között beállítható. 3 perc elteltével a saját fényét is

beméri. A küszöb átlépésekor az érzékelő az utánvilágítási idő lejártakor kikapcsol.

Impulzus üzemmód (kivéve DIM) 

Ha a szabályozó ""-ra állítja (baloldali végállás), a berendezés impulzus üzemmódba kapcsol, azaz

a kimenet kb. 2 mp.-re bekapcsol (pl. a lépcsőházi automatához). Ezután az érzékelő kb. 8 mp.-ig

nem reagál a mozgásra. Az idegen fényforrás miatti önkvítés miatt itt csak nappali üzem lehetséges.

IQ-üzemmód

Jobboldali végállás: az utánvilágítási idő dinamikusan, öntanuló módon igazodik a felhasználói szokásokhoz.

Egy tanulási algoritmus segítségével meghatározza az optimális időciklust.

A legrövidebb idő 5 perc, a leghosszabb 20 perc.

COM 2

Potméter ⑦

Utánműködési idő, 2. kapcsolt kimenet, fűtés/szellőzés/klíma

- Beállítási érték 1 perc – 2 óra.
- Jobboldali végállás: max
- Baloldali végállás: min

Potméter ⑧

Bekapcsolás-késleltetés, fűtés/szellőzés/klíma 2. kapcsolt kimenet

- Beállítási érték 0 mp. – 10 perc.
- Jobboldali végállás: helyiség-felügyelet 
- Baloldali végállás: 0 mp. (KI)

A „Felügyelet” beállításban csökken a „Jelenlét” kapcsolt kimenet érzékenysége. A csatlakozó csak jelentős mozgás esetén zár, és nagy biztonsággal jelzi személyek jelenlétét.

Az utánvilágítási idő továbbra is aktív marad. A bekapcsolás-késleltetés inaktív.

Potméter ⑮

Alapfényerő (DIM-változat)

Lehetővé teszi a beállított fényerő-érték alatti kapcsolást alap megvilágításnál a beállított utánvilágítási időre. Ez a maximális fényerő kb. 10 %-ára van beállítva. Jelenlét esetén a jeladó vagy 100 % fényerőre kapcsol (folyamatos világítás szabályozás OFF/KI) vagy az előze-

tesen beállított fényerő-értékre szabályoz (folyamatos világítás szabályozás ON/BE). Ha nem érzékel mozgást, a jeladó az utánvilágítási idő lejártá után visszáll az alapfényerőre. Ez kikapcsol, ha az utánvilágítási idő (1 perc – 30 perc) lejárt vagy a beállított

fényerő-értéket a napfény erőssége meghaladja. Az ON/BE állásban a jeladó az alapfényerőt közvetlenül kapcsolja Be vagy KI a fényerő-érték alá csökkenő megvilágítás esetén.

Érzékelési tartomány beállítás

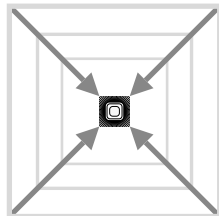
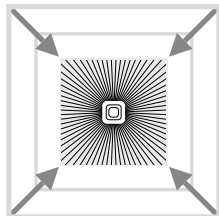
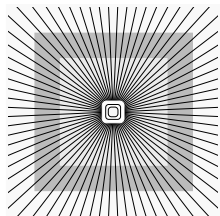

Potméter ⑨

A hatótávolság hozzáigazítása az egyéni igényekhez.

Ld. a Műszaki adatok táblázatában. Egyéni igények beállítása 4 – 5 oldal.

Párhuzamos kapcsolások

Több jeladó alkalmazása esetén azokat ugyan ahhoz a fázishoz kell csatlakoztatni!

⑭ Master/Master

Egy párhuzamos kapcsolatban több Master is alkalmazható. Minden Master saját lámpacsoportját kapcsolja, a saját fényerő-mérése alapján. A

késleltetési idők és fényerő-kapcsolási értékeket minden Masternél egyénileg kell beállítani. A kapcsolt terhelés megoszlik az egyes Masterek

között. A jelenlétet továbbra is minden jeladó közösen érzékeli. A jelenlét-adó kimenet valamely tetszőleges Masterről vehető.

⑭.1 Master/Slave

A Master-/Slave-üzemeltetés lehetővé teszi nagyobb helyiségek érzékelését (terhelés csatlakoztatva = Master, terhelés nélkül =

Slave). A helyiségben a környezeti fényerő kiértékelését kizárólag a Master végzi. A másodlagos lámpák (Slave) az érzékelt mozgást

a Masternek jelentik. A világítás ill. a fűtő/szellőző/klíma-berendezések kapcsolása kizárólag a Mastereken keresztül történik.

⑭.2 Két külső jeladó Lépcsőházi automata

Régi építésű házak / Átépités

A külső világítást a nyomógomb kapcsolja be. Esti üzemmód nincs, csak nappali üzem lehetséges.

⑭.3 Jeladó, lépcsőházi automataként

⑭.4 DIM-jeladó

Funkció kiegészítés RC 5 egységgel

Beégetési funkció

Gombnyomással, > 5 s, 100 órára aktiválja a beégetési funkciót.

Prezentációs üzemmód

Gombnyomásra, > 5 s, LEKAPCSOL a fény, amíg a rendszer mozgást érzékel. Ha a rendszer már nem érzékel mozgást, akkor a világítás az utánvilágítási idő lejártá után visszakapcsol érzékelős üzemmódba.

Funkció kiegészítés RC 8 egységgel (DIM változat)

Alapfény

A mindenkor gombnyomással, > 5 mp, 60 percre módosítja az alapfényt.

1 - 6

Az alap fényerő-érték

A mindenkor gomb megnyomásával, > 5 mp, mindig 10 % lépésként változik a fényerő-érték: 1 = 10 %, 2 = 20 %, ... 6 = 60 %

Fényerőcsökkentés gombnyomással

Ha csatlakoztatva van a nyomógomb az S-bilincshez, akkor a gomb megnyomásával tomphítható a világítás. A nyomógomb a maximális értékre megy, majd minimális értékre áll. Ha elengedi a nyomógombot, akkor a mindenkor érték szabályozás nélkül kikapcsolásra áll. Végül a jeladó az előzőleg beállított érzékelős üzemmódba kerül.

A fényerőszabályozás iránya (max./min.) a nyomógomb rövid elengedésével és ismételt megnyomásával változtatható.

Távírányító

A távírányító (extraktént rendelhető) segítségével a funkciók kényelmesen, a talajról kapcsolhatók.

Megjegyzés: az impulzus üzemmód a távírányítóval nem írható felül. Az impulzus üzemmódot manuálisan kapcsolja ki.

Jelenlét-érzékelő távírányító:
EAN-szám: 4007841 000387

Üzemzavarok

Üzemzavar	Ok	Elhárítás
A világítás nem kapcsol be	<ul style="list-style-type: none"> ■ nincs feszültség a csatlakozón ■ a Lux-érték túl alacsonyra van beállítva ■ nincs mozgásérzékelés 	<ul style="list-style-type: none"> ■ a csatlakozási feszültséget ellenőrizni ■ a Lux-értéket lassan emelni, amíg a világítás bekapcsol ■ biztosítani a szabad rálátást az érzékelőre ■ az érzékelési tartományt ellenőrizni
A világítás nem kapcsol ki	<ul style="list-style-type: none"> ■ a Lux-érték túl magas ■ az utánvilágítási idő lejár ■ zavaró hőforrások pl.: fűtő-ventilátor, nyitott ajtók és ablak, háziállatok, izzólámpa/halogén fényszóró, mozgó tárgyak ■ helyezze a WLAN készüléket nagyon közel az érzékelőhöz 	<ul style="list-style-type: none"> ■ a Lux-értéket alacsonyabbra állítani ■ az utánvilágítási időt kivárni, ill. rövidebbre állítani ■ a helyhez kötött zavarforrásokat matricákkal kitakarni ■ növelje a WLAN készülék és az érzékelő közötti távolságot
Az érzékelő jelenlét ellenére kikapcsol	<ul style="list-style-type: none"> ■ az utánvilágítási idő túl rövid ■ a fényerő-határérték túl alacsony 	<ul style="list-style-type: none"> ■ az utánvilágítási időt növelni ■ az alkonykapcsoló-beállítást módosítani
Az érzékelő túl későn kapcsol ki	<ul style="list-style-type: none"> ■ az utánvilágítási idő túl hosszú 	<ul style="list-style-type: none"> ■ az utánvilágítási időt csökkenteni
Az érzékelő szemből való megközelítés esetén túl későn kapcsol be	<ul style="list-style-type: none"> ■ a hatótávolság szemből való megközelítés esetén korlátozott 	<ul style="list-style-type: none"> ■ további érzékelőket felszerelni ■ a távolságot két érzékelő között csökkenteni
Az érzékelő sötétség ellenére sem kapcsol be jelenlét esetén	<ul style="list-style-type: none"> ■ a Lux-érték túl alacsonyra van beállítva 	<ul style="list-style-type: none"> ■ az érzékelő kapcsolóval/nyomógombbal ki van kapcsolva? ■ félautomatika? ■ fényerő-határértéket emelni

Ártalmatlanítás

Gondoskodjon az elektromos készülékek, a tartozékok és a csomagolás környezetbarát újra hasznosításáról.



Ne dobjon elektromos készülékeket a háztartási szemétkébe!

Csak az EU-országok esetében:

Az elektromos és elektronikus berendezések hulladékainak kezelésére vonatkozó hatályos európai irányelvek, és azok végrehajtásáról szóló nemzeti rendelkezések szerint a már nem használható elektromos készülékeket külön kell gyűjteni, és környezetbarát újrahasznosításukról gondoskodni.

Gyári garancia

Önök, mint a termék vevőjének, adott esetben jogában áll az eladóval szemben érvényesíteni az Önt törvényesen megillető hiánypótlási-, ill. termékszavatossági jogokat. Amennyiben léteznek ilyen jogok az Ön lakóhelye szerinti országban, jelen jótállási nyilatkozatunk semmiben sem szűkíti és korlátozza azokat. A magunk részéről 5 év jótállást adunk arra, hogy az Ön által vásárolt STEINEL professzionális érzékelő termék kifogástalan minőségű és rendszeren működik. Szavatoljuk, hogy ez a termék mentes az anyaghibáktól, a gyártási és szerkezeti hibáktól. Szavatoljuk továbbá, hogy az összes elektronikus alkatrész és kábel működőképes, továbbá, hogy minden alkalmazott szerkezeti anyag és azok felülete hibátlan.

Jótállási igények érvényesítése

Amennyiben a termékével kapcsolatban reklamációval kíván élni, kérjük, hogy a terméket hiánytalanul és bérmentesítve küldje vissza a kereskedőjének vagy közvetlenül nekünk a **DINOCOOP Kft, Radvány u. 24, H-1118 Budapest** címre, mellékelve az eredeti vásárlási bizonylatot, amelyen rajta kell lennie a vásárlás dátumának és a termék elnevezésének. Ezért a garancia idő végéig ajánlatos gondosan megőriznie a vásárlási bizonylatát. A visszaküldés során keletkező szállítási költségeikért és kockázatokért a STEINEL nem vállal felelősséget.

A jótállás érvényesítéséről a www.steinel-professional.de/garantie honlapunkon kap tájékoztatást.

Amennyiben a garancia körébe eső esemény következett be, vagy a termékével kapcsolatban szeretne kérdezni valamit, bármikor felhívhat bennünket a **+36/1/3193064** szervizvonal számán.

5 ÉV
GYÁRTÓI
GARANCIA

CZ Návod k obsluze

Vážení zákazníci,

děkujeme vám za důvěru, kterou jste nám projevili zakoupením svého nového senzoru značky STEINEL. Rozhodl jste se pro vysoce kvalitní produkt, který byl vyroben, testován a zabalen s největší možnou pečlivostí.

Před instalací se, prosím, seznámte s tímto montážním návodem. Pouze odborně provedená instalace a zprovoznění totiž zaručí dlouhý, spolehlivý a bezporuchový provoz.

Prejeme vám, abyste byl s novým senzorem firmy STEINEL naprosto spokojen.

Bezpečnostní pokyny

- Před zahájením jakýchkoli prací na senzoru přerušit přívod napětí!
- Připojované elektrické vedení nesmí být během montáže pod napětím. Proto je nejprve třeba vypnout proud a poté pomocí zkoušečky napětí zkontrolovat, zda je vedení bez napětí.
- Při instalaci senzoru se jedná o práci na síťovém napětí. Musí proto být provedena odborně podle obvyklých předpisů pro instalaci elektrických zařízení a podmínek jejich připojení dle ČSN (VDE 0100).
- Přípojka B 1, B 2 je spínací kontakt pro nízkoenergetické spínací obvody, ne větší než 1 A. Musí být příslušně zajištěn.
- Na řídicím výstupu DIM 1-10 V mohou být výhradně použita jen elektronická předřadná zařízení s potenciálově odděleným řídicím signálem.

Montáž/instalace (viz obr. na straně 2)

Senzor je připraven ke stropní montáži pod omítku v místnostech (mimo variantu COM 1 AP). Odpovídající svorkový stropní adaptér i adaptér na omítku nejsou obsaženy v rozsahu dodávky.

Senzorový a zátěžový modul se dodávají smontované a musí být po vestavbě zátěžového modulu a provedeném nastavení potenciometru/spínačů DIP společně zasunuty. Následovně musí být senzorový modul zablokován uzavíracím mechanismem (12), příp. za pomoci šroubováku.

Příslušenství:
Krabice do dutých stěn Kaiser, č. EAN: 4007841 000370
Svorkový stropní adaptér, č. EAN: 4007841 002855
Adaptér na omítku, č. EAN: 4007841 000363
Ochranný koš, č. EAN: 4007841 003036
Servisní dálkové ovládání, č. EAN: 4007841 000387
Uživatelské dálkové ovládání, č. EAN: 4007841 003012

Popis přístroje

- ① Zátěžový modul
- ② Senzorový modul
- ③ Spodní strana senzoru
- ④ Spínač dip
 - (1) Normální/zkušební provoz
 - (2) Poloautomatický/automatický provoz
 - (3) Tlačítko/spínač
 - (4) Tlačítko ON/ON-OFF
- ⑤ Varianta DIM regulace konstantní hodnoty osvětlení ON/OFF
- ⑥ Soumrakové nastavení
- ⑦ Casové nastavení
- ⑧ Spínací výstup 1
- ⑨ Doba doběhu HLK
- ⑩ Spínací výstup 2
- ⑪ Zpoždění zapnutí HLK
- ⑫ Spínací výstup 2
- ⑬ Nastavení dosahu
- ⑭ Krabice do dutých stěn Kaiser, volitelně
- ⑮ Svorkový stropní adaptér, volitelně

- ⑯ Adaptér na omítku IP 54, volitelně
- ⑰ Uzavírací mechanismus
- ⑱ Montáž/instalace
- ⑳ Paralelní spínání
- ㉑ Doba doběhu
- ㉒ Orientační světlo variantu DIM

Funkce/základní funkce

Infračervené prezenční hlásiče řady Control PRO regulují osvětlení a řízení TVK (jen COM 2), např. v kancelářích, školách, veřejných nebo soukromých budovách, v závislosti na světelnosti prostředí a přítomnosti osob.

Pyrosenzor umožňuje svou vysoce vyunoutou čočkou prostorově typickou, čtvercovou oblast záchytu, ve které jsou zaznamenávány i ty nejmenší pohyby. Spínací výstupy i dosah prezenčního hlásiče se nastavují potenco-

metrem a spínačem dip, popř. volitelným dálkovým ovládaním.

Presence Control se dále vyznačuje svou nízkou spotřebou energie.

Presence Control PRO

IR Quattro COM 1 / COM 1 AP
IR Quattro HD COM 1 / COM 1 AP

1 spínací výstup v závislosti na žádané světelnosti a přítomnosti.

Možnosti nastavení:

- žádaná světelnost
- doba doběhu, impuls, IQ režim

Presence Control PRO

IR Quattro COM 2
IR Quattro HD

1 spínací výstup jako COM 1. Doplnkové 2. spínací výstup TVK (topení/větrání/klimatizace) v závislosti na přítomnosti.

Možnosti nastavení:

- doba doběhu
- zpoždění zapnutí
- monitorování místnosti

Presence Control PRO

IR Quattro DIM
IR Quattro HD DIM

1 spínací výstup v závislosti na žádané světelnosti a přítomnosti.

Možnosti nastavení:

- žádaná světelnost
- doba doběhu, IQ režim
- ořadačení světlo
- regulace konstantní hodnoty osvětlení

Monitorovaná oblast

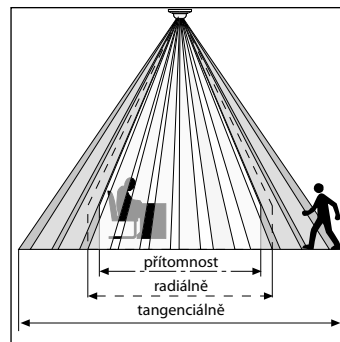

Bezpečné rozpoznání přítomnosti rozhodující měrou závisí na počtu, vlastnostech a umístění prvků čoček. IR Quattro a čtverec záchytu 49 m², který se ukáže ve 13 úrovních se 1760 spínacími rozsahy, zaznamenaná i ty nejmen-

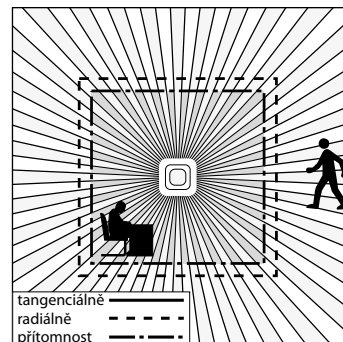

ší pohyby. IR Quattro HD a čtverec záchytu 64 m², má více než 4800 spínacích rozsahů a upřesňuje spektrum výkonu. Nastavením na potenciometru je možné tyto dosahy přizpůsobit individuálním požadavkům. Na zákla-

dě čtvercové oblasti záchytu a možnosti propojení variant master/slave do sítě je možné jednoduché, rychlé a optimální plánování prostoru.

Elektrická instalace/automatický provoz

Při výběru propojovacích vodičů musí být ze zásady dodržovány instalační předpisy podle VDE 0100 (viz bezpečnostní pokyny na straně 40). Pro zapojení prezenčního hlásiče platí: Podle VDE 0100 520 odst. 6 smí být

k propojení senzoru a elektronického předřadného zařízení použito vícenásobné vedení, které zahrnuje jak vedení síťového napětí tak i řídicí vedení (např. NYM 5 × 1,52). Vedení síťového napětí může mít průměr max. 10 mm.

Oblast síťové připojovací svorky je dimenzována maximálně pro 2 × 2,5 mm². Při instalaci varianty AP (na omítku) je třeba předřadit jistič vedení (16 A).

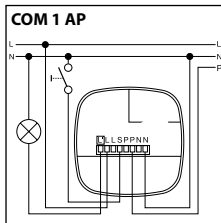
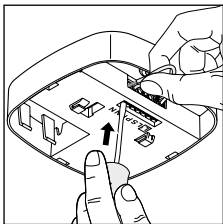
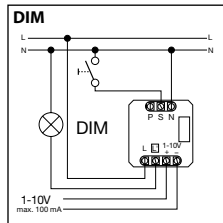
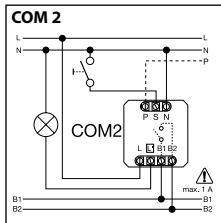
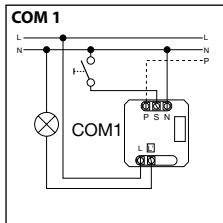
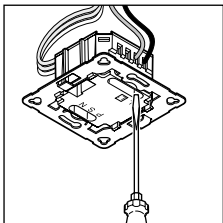

Technické parametry

Rozměry (š × v × h):	120 × 120 × 76 mm
Síťové napětí:	230 – 240 V, 50 Hz/60 Hz
Minimální zatížení:	3 W
Výkon, spínací výstup 1: (COM 1/COM 2)	relé 230 V max. 2000 W ohmické zatížení (cos φ = 1) max. 1000 VA (cos φ = 0,5)
Elektronická předřadná zařízení: (COM 1/COM 1 AP/COM 2/DIM)	špičkový zapínací proud max. 800 A/200 μs 30 × (1 × 18 W), 25 × (2 × 18 W) 25 × (1 × 36 W), 15 × (2 × 36 W) 20 × (1 × 58 W), 10 × (2 × 58 W) Respektovat individuální zapínací proudy elektronických předřadných zařízení! U velkých spínaných výkonů je třeba předřadit relé nebo stykač.
Výkon, spínací výstup 2: (jen COM 2)	přítomnost max. 230 W/230 V max. 1A, (cos φ = 1) pro TVK (topení/větrání/klimatizace)
Čtverce záchyty:	IR Quattro přítomnost: max. 4 × 4 m (16 m ²) radiálně: max. 5 × 5 m (25 m ²) tangenciálně: max. 7 × 7 m (49 m ²) IR Quattro HD max. 8 × 8 m (64 m ²) max. 8 × 8 m (64 m ²) max. 20 × 20 m (400 m ²)
Nastavení světelné hodnoty:	10 – 1000 lx, ∞ / denní světlo / DIM 100 – 1000 lx regulační práh
Spínací výstup 1: časové nastavení	30 s – 30 min., impulzní režim (asi 2 s), IQ režim (automatické přizpůsobení užitkovému profilu)
Spínací výstup 2: časové nastavení	jen COM2 pro TVK 0 s – 10 min. zpoždění zapnutí 1 min. – 2 hod. doby běhu automatické monitorování místnosti
DIM: časové nastavení	30 s – 30 min. IQ režim (automatické přizpůsobení užitkovému profilu)
Řídicí výstup:	1 – 10 V / max. 50 elektronických předřadných zařízení, max. 100 mA
Montážní výška: (montáž na strop)	2,5 m – 8 m (IR Quattro) 2,5 m – 10 m (IR Quattro HD)
Místo instalace:	ve vnitřním prostoru budov
Senzorika:	13 úrovní záchyty, 1760 spínacích rozsahů (IR Quattro) 13 úrovní záchyty, 4800 spínacích rozsahů (IR Quattro HD)
Krytí:	IP 20
Třída ochrany:	II
Teplotní rozmezí:	0 °C až +40 °C

Funkce - nastavení spínačem DIP

COM 1 + COM 2

DIP 1

Normální / zkušební provoz (NORM / TEST)

Zkušební provoz má přednost před všemi ostatními nastaveními prezenčního hlásiče a slouží ke kontrole funkce i oblasti záchytu. Prezenční hlásič, nezávisle

na světelnosti při pohybu v prostoru zapne osvětlení na dobu doběhu asi 8 s. (Při záchytu blíká modrá LED). V normální provozu blíkájí všechny individuálně na-

stavené hodnoty potenciometru. I bez připojeného zatížení může být prezenční hlásič nastaven pomocí modré LED.

DIP 2

Poloautomatický (MAN) / plně automatický provoz (AUTO)

Poloautomatický provoz: (MAN)

Osvětlení se automaticky jen ještě vypne. Zapínání probíhá manuálně, světlo musí být vyžadováno tlačítkem, a zůstává zapnu-

té po dobu doběhu nastavenou na potenciometru. (2 × stisknout/zapnutí na 4 hodiny).

Plně automatický provoz: (AUTO)

Osvětlení se automaticky zapíná a vypíná podle světelnosti a přítomnosti. Osvětlení může být kdykoli ručně spínáno. Přitom bude dočasně přerušeno auto-

matické spínání. Nezávisle na nastavených hodnotách zůstane světlo při ručním stisknutí tlačítka na 4 hodiny zapnuté (2 × stisknout) nebo vypnuté

(1 × stisknout). Při stisknutí tlačítka před uplynutím 4 hodin přejde prezenční hlásič Control IR Quattro do normálního senzového provozu.

DIP 3

Tlačítka/spínače

Určují senzoru, jak má být vyhodnocen přicházející signál. Přifazením externích tlačítek/spínačů může být hlásič provozován jako poloautomat a může být kdykoli ručně řízen.

- Dle výběru provoz s tlačítky nebo spínači.
- Na jednom řídícím vstupu může být několik tlačítek.

- Svítící tlačítko používat jen s připojením k nulovému vodiči
- Délka vedení mezi senzorem a spínačem < 50 m

DIP 4

Tlačítko ON/ON-OFF

V poloze ON-OFF můžete osvětlení kdykoli ručně zapnout a vypnout (výjimkou je impulzní režim: bez ručního vypnutí).

V poloze ON není ruční vypnutí již možné. Po každém stisku tlačítka je znovu spuštěna doba doběhu.

DIM

DIP 5

Konstantní světlo ON/OFF

Zajišťuje konstantní úroveň jasu. Hlasič měří stávající denní světlo a zapíná příslušné umělé osvětlení, aby bylo dosaženo požadova-

né úrovně jasu. Změní-li se podíl denního světla, tak je zapnuté umělé osvětlení příslušně přizpůsobeno. Umělé osvětlení je kro-

mě podílů na denním světle zapínáno i v závislosti na přítomnosti osob.

Funkce - nastavení potenciometrem

COM 1 + COM 2

Potenciometr ⑤

Soumrakové nastavení

Požadovaná prahová reakční doba může být plynule nastavena přibližně na 10 – 1000 lx.

Otočný regulátor, pravý doraz: MAX provoz za denního světla
Otočný regulátor, levý doraz: MIN noční provoz

Podle místa montáže může být potřebná úprava nastavení o 1-2 dílky stupnice.

Příklady použití	Žádaná světelnost
noční provoz	min.
chodby, vstupní haly	1
schodiště, eskalátory, jezdicí pásy	2
umývárny, toalety, rozvodny, kantýny	3
prodejní oblasti, mateřské školy, předškolní zařízení, sportovní haly	4
pracovní oblasti: kanceláře, konferenční a zasedací místnosti, přesné montážní práce, kuchyně	5
pracovní oblasti, kde je zapotřebí dobrého světla pro intenzivní prohlížení: laboratoř, technické výkresy, přesné práce	>=6
provoz za denního světla	max

Upozornění: Podle místa montáže může být potřebná úprava nastavení o 1 – 2 dílky stupnice. Světelnost měří senzor.

Potenciometr ⑥

Časové nastavení

Doba doběhu, spínač výstup 1
Hodnota nastavení 30 s – 30 min.

Požadovaná doba doběhu může být plynule nastavena min. asi 30 s – max. 30 min. Po 3 min. je

vlastní světlo změřeno. Při překročení prahu se senzor po uplynutí doby doběhu vypne.

Impulzní režim (kromě DIM)

Nastavíte-li regulátor do polohy  (levý doraz), nachází se přístroj v impulzním režimu, tzn., že se výstup asi na 2 vteřiny zapne (např.

pro schodišťový automat). Poté nebude senzor po dobu asi 8 vteřin reagovat na pohyb. Na základě vlastního zaclonění cizím světlem

je zde možný jen denní provoz.

IQ režim

Pravý doraz: Doba doběhu se dynamicky, samočinně přizpůsobí chování uživatele.

Díky algoritmu učení se stanoví optimální časový cyklus.

Nejkratší doba činí 5 min., nejdelší 20 min.

COM 2

Potenciometr ⑦

Doba doběhu, spínací výstup 2 TVK

- hodnota nastavení
1 min. – 2 hod.
- pravý doraz: max
- levý doraz: min.

Potenciometr ⑧

Zpoždění zapnutí, spínací výstup 2 TVK

- hodnota nastavení 0 s – 10 min.
- pravý doraz: Monitorování místnosti 
- levý doraz: 0 s (vypnutí)

U nastavení „monitorování“ se snižá citlivost spínacího výstupu „přítomnost“. Kontakt se uzavře až při výrazném pohybu a s vysokou jistotou signalizuje přítomnost osob.

Doba doběhu zůstává nadále aktivní. Zpoždění zapnutí není aktivní.

Potenciometr ⑮

Základní jas (varianta DIM)

Při nedosažení nastavené světelnosti umožňuje základní osvětlení po nastavenou dobu doběhu. Ta je ztlumena asi na 10% maximální intenzity světla. Za přítomnosti osoby se hlásič sepne buď na 100% intenzity světla (regulace konstantní

hodnoty osvětlení OFF) nebo provádí regulaci na přednastavenou světelnost (regulace konstantní hodnoty osvětlení ON). Není-li již detekován pohyb, hlásič po uplynutí doby doběhu provede ztlumení zpět na základní jas. Vypne se

po uplynutí doby doběhu (1 – 30 minut), nebo když je dostatečným podílem denního světla překročena světelnost. V poloze ON hlásič zapíná a vypíná základní jas přímo při nedosažení světelnosti.

Nastavení dosahu

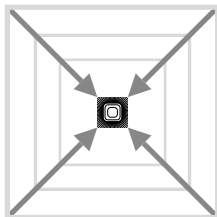
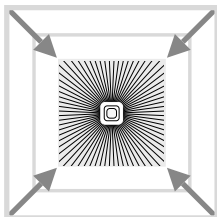
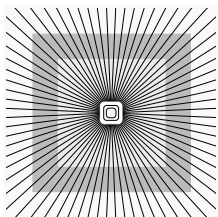

Potenciometr ⑨

Prizpůsobení dosahu individuálním požadavkům.

Viz tabulku Technické parametry Nastavení individuálních požadavků na straně 4 – 5.

Paralelní spínání

Při použití několika hlásičů musí být tyto připojeny ke stejné fázi!

⑭ Master/master

V paralelním spínání může být použito i několik master. Každý master přitom spíná svou skupinu světel podle vlastního měření jasu.

Doby zpoždění a zapínací hodnoty světelnosti jsou u každého master nastaveny individuálně. Spínací zatížení je rozděleno na jednotlivé

master. Přítomnost je dále zaznamenávána všemi hlásiči společně. Výstup prezence může být u libovolného master deaktivován.

⑭ Master/slave

Provoz master/slave dovoluje zachycovat větší prostory (zátěž připojená = master, bez

zatížení = slave). Jas v prostoru je vyhodnocován výhradně jen na master. Slave hlásí master

zaznamenaný pohyb. Osvětlení popř. zařízení TVK jsou spínána prostřednictvím zařízení master.

⑭ Dva hlásiče u externího schodišového automatu

Stará montáž/přestavba

Cizí světlo aktivováno tlačítkem. Bez soumrakového režimu, možný jen denní provoz.

⑭ Hlásič jako schodišový automat

⑭ Hlásič DIM

Doplňková funkce přes RC 5

Funkce zahořování

Stiskem tlačítka >5 s, se aktivuje funkce zahořování na 100 h.

Prezentační režim

Po stisku tlačítka >5 s se světlo VYPNE, jakmile je detekován pohyb.

Není-li již zaznamenán žádný pohyb, svítidlo se po uplynutí doby doběhu přepne zpět do senzorevého provozu (LED se rozsvítí).

Doplňková funkce přes RC 8 (varianta DIM)

Základní jas

Stisknutím příslušného tlačítka >5 s se změní základní jas na 60 min.

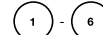

Hodnota základního jasu

Stisknutím příslušných tlačítek >5 s se změní hodnota jasu v krocích po 10 % na: 1 = 10 %, 2 = 20 %, ... 6 = 60 %

Stmívání pomocí tlačítka

U tlačítka připojeného ke svorce S lze osvětlení stmívat po stisknutí tlačítka. Tlačítko nejprve nastaví maximální hodnotu a pak se vrátí k minimální hodnotě. Po uvolnění tlačítka zůstane příslušná hodnota zachována bez další regulace až k vypnutí. V návaznosti se hlásič nachází v dřívě nastaveném senzorevém provozu.

Směr stmívání (max./min.) může být změněn krátkým uvolněním a opětovným stisknutím tlačítka.

Dálkové ovládání

Dálkovým ovládáním (volitelně) lze funkce komfortně zapínat ze země.

Upozornění: Impulzní režim nemůže být přepsán dálkovým ovládáním. Impulzní režim vypíná ručně.

Dálkové ovládání prezence: č. EAN: 4007841 000387

Provozní poruchy

Porucha	Příčina	Náprava
Osvětlení se nezapíná	<ul style="list-style-type: none"> ■ Bez napájecího napětí. ■ Nastavena příliš nízká hodnota lx. ■ Bez záchytu pohybu. 	<ul style="list-style-type: none"> ■ Zkontrolovat připojovací napětí. ■ Hodnotu lx pomalu zvyšovat, až se zapne světlo. ■ Vytvořit volný výhled na senzor. ■ Zkontrolovat oblast záchytu.
Osvětlení se nevyplíná	<ul style="list-style-type: none"> ■ Hodnota lx příliš vysoká. ■ Uběhla doba doběhu. ■ Rušivé tepelné zdroje, např.: topný ventilátor, otevřené dveře a okna, domácí zvířata, žárovka/halogenový reflektor, pohybující se objekty. ■ Zařízení WLAN umístit velmi blízko senzoru. 	<ul style="list-style-type: none"> ■ Nastavit nižší hodnotu lx. ■ Vyčkat na dobu doběhu, event. nastavit kratší dobu doběhu. ■ Stacionární poruchové zdroje potlačit nálepkami. ■ Zvětšit vzdálenost mezi zařízením WLAN a senzorem.
Senzor vypne i přes přítomnost	<ul style="list-style-type: none"> ■ Doba doběhu příliš krátká. ■ Světelný práh příliš nízký. 	<ul style="list-style-type: none"> ■ Prodloužit dobu doběhu. ■ Změnit soumrakové nastavení.
Senzor vypíná příliš pozdě	<ul style="list-style-type: none"> ■ Doba doběhu příliš dlouhá. 	<ul style="list-style-type: none"> ■ Zkrátit dobu doběhu.
Senzor u čelního směru chůze zapíná příliš pozdě	<ul style="list-style-type: none"> ■ Dosah je u čelního směru chůze snížen. 	<ul style="list-style-type: none"> ■ Namontovat další senzory. ■ Zkrátit vzdálenost mezi dvěma senzory.
Senzor i přes tmu v přítomnosti osoby nezapíná	<ul style="list-style-type: none"> ■ Zvolena příliš nízká hodnota lx. 	<ul style="list-style-type: none"> ■ Senzor se spínačem/tlačítkem deaktivován? ■ Poloautomatická? ■ Zvýšit práh světelnosti.

Likvidace

Elektrická zařízení, příslušenství a obaly by měly být odevzeny k ekologickému opětovnému zhodnocení.



Nevyhadzujte elektrická zařízení do domovního odpadu!

Jen pro země EU:

V souladu s platnou evropskou směrnicí o odpadních elektrických a elektronických zařízeních a jejím převedení do národního práva musí být nepoužitelná elektrická zařízení separována a odevzdána k ekologickému opětovnému zhodnocení.

Záruka výrobce

Jako kupujícímu vám vůči prodávajícímu přináší zákonem předepsaná práva. Pokud tato práva ve vaší zemi existují, nejsou naším prohlášením o záruce zkrácena ani omezena. Poskytneme vám 5 letou záruku na bezvadné provedení a řádnou funkčnost vašeho profesionálního senzorického výrobku značky STEINEL. Ručíme za to, že tento výrobek nemá materiálové, výrobní a konstrukční vady. Ručíme za funkčnost všech elektronických součástek a kabelů, i za nezávadnost všech použitých materiálů a jejich povrchů.

Uplatňování záruky

Chcete-li váš výrobek reklamovat, zašlete jej nedemontovaný a vyplacené s originálním dokladem o koupi, který musí obsahovat datum koupě a název výrobku, vašemu prodejci nebo přímo nám, na adresu **NECO SK, a.s. Ružová 111, 019 01 Ilava**. Doporučujeme vám, abyste doklad o koupi do uplynutí záruční doby pečlivě uschovali. Společnost STEINEL neručí za přepravní náklady a rizika týkající se zpětného zaslání.

Další informace k uplatňování záruky jsou uvedeny na naší webové stránce www.neco.sk

Jestliže budete uplatňovat reklamací nebo máte nějaké dotazy týkající se výrobku, můžete nám kdykoli zavolat na servisní linku +421/42/4 45 67 10.

**5 LETÁ
ZÁRUKA
VÝROBCE**

SK Návod na obsluhu

Vážený zákazník,

ďakujeme vám za dôveru, ktorú ste nám prejavili kúpou vášho nového senzora STEINEL. Rozhodli ste sa pre vysokohodnotný kvalitný produkt, ktorý bol vyrobený, testovaný a balený s najvyššou starostlivosťou.

Prosím, oboznámte sa pred inštaláciou s týmto montážnym návodom. Pretože len správna inštalácia a uvedenie do prevádzky zaručujú dlhodobú, spoľahlivú a bezporuchovú prevádzku.

Prajeme vám veľa potešenia z vášho nového senzora STEINEL.

⚠ Bezpečnostné pokyny

- Pred všetkými prácami na senzore prerušte prívod napätia!
- Pri montáži musí byť pripojené elektrické vedenie bez napätia. Preto najskôr odpojte elektrický prúd a pomocou prístroja na meranie napätia skontrolujte stav bez napätia.
- Pri inštalácii senzora ide o prácu na sieťovom napätí. Preto sa musí vykonať odborné podľa predpisov pre inštaláciu a podmienok pre pripojenie špecifických pre danú krajinu (VDE 0100).
- Pripojenie B 1, B 2 je spínací kontakt pre nízkoprúdové spínacie obvody nie väčšie ako 1 A. Musí byť príslušne zaistené.
- Na riadiacom výstupe DIM 1-10 V sa smú používať výlučne elektronické predradné prístroje s potenciálovo oddeleným riadiacim signálom.

Montáž/inštalácia (13) (pozri obr. strana 2)

Senzor je určený len na podmietskú montáž na stropy v miestnostiach (okrem variantu COM 1 AP). Príslušný svorkový stropný adaptér a adaptér na omietku nie sú obsiahnuté v rozsahu dodávky.

Modul senzora a záťažový modul sa dodávajú zmontované a po zabudovaní záťažového modulu a vykonanom nastavení potenciometrov/spínačov DIP sa musia spolu spojiť. Následne sa musí modul senzora zaistiť pomocou uzavieracieho mechanizmu (10), príp. pomocou skrutkovača.

Príslušenstvo:
Dutý stenový box Kaiser, č. EAN: 4007841 000370
Svorkový stropný adaptér, č. EAN: 4007841 002855
Adaptér na omietku, č. EAN: 4007841 000363
Ochranný kôš, č. EAN: 4007841 003036
Servísne diaľkové ovládanie, č. EAN: 4007841 000387
Diaľkové ovlád. pre používateľa, č. EAN: 4007841 003012

Popis prístroja

- ① Záťažový modul
- ② Modul senzora
- ③ Spodná strana senzora
- ④ Spínače DIP
 - (1) Normálna/testovacia prevádzka
 - (2) Poloautomatika/plná automatika
 - (3) Tlačidlo/spínač
 - (4) Tlačidlo ON / ON-OFF
 - (5) Variant DIM
- ⑤ Nastavenie stmievania
- ⑥ Nastavenie času spínací výstup 1
- ⑦ Doba dobehu kúrenia/vetrania/klimatizácie spínací výstup 2
- ⑧ Oneskorenie zapnutia kúrenia/vetrania/klimatizácie spínací výstup 2
- ⑨ Nastavenie dosahu
- ⑩ Dutý stenový box Kaiser, voliteľne
- ⑪ Svorkový stropný adaptér, voliteľná výbava
- ⑫ Adaptér na omietku IP 54, voliteľná výbava
- ⑬ Uzavierací mechanizmus
- ⑭ Montáž/inštalácia
- ⑮ Paralelné zapojenia
- ⑯ Doba dobehu
- ⑰ Orientačné svetlo
- ⑱ Variant DIM

Spôsob fungovania/základná funkcia

Infrachervené snímače prítomnosti série Control PRO regulujú osvetlenie a ovládanie kúrenia/vetrania/klimatizácie (iba COM 2) napr. v kanceláriách, školách, verejných alebo súkromných budovách v závislosti od svetlosti okolia a prítomnosti.

Pyrosenzor umožňuje pomocou prepracovanej šošovky kvadratickú oblasť snímania, typickú pre miestnosti, v ktorej sa snímajú najmenšie pohyby. Nastavenie spínacích výstupov a nastavenie dosahu snímača prítomnosti sa vykonávajú prostredníctvom po-

tenciometra a spínača DIP, resp. voliteľného diaľkového ovládania.

Presence Control sa ďalej vyznačuje nízkou spotrebou prúdu.

Presence Control PRO

IR Quattro COM 1 / COM 1 AP
IR Quattro HD COM 1 / COM 1 AP

1 spínací výstup v závislosti od požadovanej hodnoty svetlosti a prítomnosti.

Možnosti nastavenia:

- požadovaná hodnota svetlosti
- doba dobehu, impulz, režim IQ

Presence Control PRO

IR Quattro COM 2
IR Quattro HD

1 spínací výstup ako COM 1. Dodatočne 2. spínací výstup pre kúrenie/vetranie/klimatizáciu v závislosti od prítomnosti.

Možnosti nastavenia:

- doba dobehu
- oneskorenie zapnutia
- kontrola miestnosti

Presence Control PRO

IR Quattro DIM
IR Quattro HD DIM

1 spínací výstup v závislosti od požadovanej hodnoty svetlosti a prítomnosti.

Možnosti nastavenia:

- požadovaná hodnota svetlosti
- doba dobehu, režim IQ
- orientačné svetlo
- regulácia konštantného svetla

Kontrolovaná oblasť

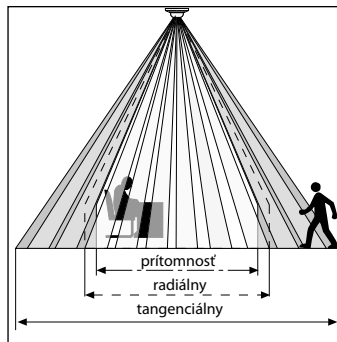

Bezpečné rozpoznanie prítomnosti rozhodujúco závisí od počtu, charakteru a usporiadania šošovkových prvkov. IR Quattro a kvadrát snímania 49 m², ktorý sa znárodňuje v 13 úrovniach s 1760 spínacími zónami, sníma

i tie najmenšie pohyby. IR Quattro HD a kvadrát snímania 64 m² má 4 800 spínacích zón a spresňuje výkonové spektrum. Nastavením na potenciometri existuje možnosť prispôbenia týchto dosahov individuálnym

požiadavkám. Vďaka kvadratickej oblasti snímania a možnosti prepojenia variantov Master/Slave je možné jednoduché, rýchle a optimálne priestorové plánovanie.

Elektrická inštalácia/automatická prevádzka

Pri výbere prepojovacích vedení je potrebné zásadne dodržiavať predpisy pre inštaláciu podľa VDE 0100 (pozri bezpečnostné pokyny na strane 50). Pre káblové zapojenie snímačov prítomnosti platí: podľa VDE 0100 520 ods. 6 sa pre káblové zapojenie

medzi senzorm a elektronickým predradným prístrojom smie použiť viacsobné vedenie, ktoré obsahuje vedenia sieťového napätia, ako aj riadiace vedenia (napr. NYM 5 × 1,52). Sieťové pripojovacie vedenie môže mať max. priemer 10 mm.

Priestor pre sieťovú pripojovacu svorku je dimenzovaný pre maximálne 2 × 2,5 mm². Pri inštalácii variantu AP treba predradiť ochranný výkonový vypínač (16 A).

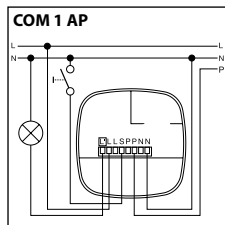
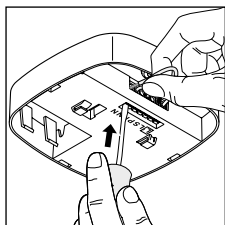
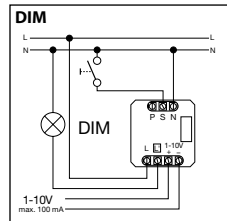
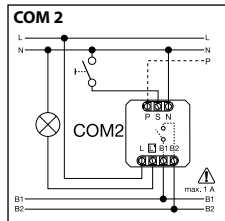
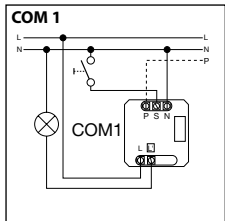
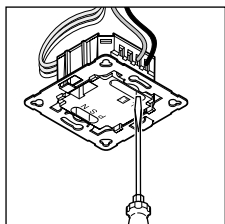

Technické údaje

Rozmery (š × v × h):	120 × 120 × 76 mm
Sieťové napätie:	230 – 240 V, 50 Hz / 60 Hz
Minimálna záťaž:	3 W
Výkon, spínací výstup 1: (COM 1/COM 2)	relé 230 V max. 2000 W ohmické zaťaženie (cos φ = 1) max. 1000 VA (cos φ = 0,5)
Elektronický predradný prístroj: (COM 1/COM 1 AP/COM 2/DIM)	špičkový spínací prúd max. 800 A/200 μs 30 × (1 × 18 W), 25 × (2 × 18 W) 25 × (1 × 36 W), 15 × (2 × 36 W) 20 × (1 × 58 W), 10 × (2 × 58 W) Rešpektujte individuálne zapínacie prúdy elektronických predradných prístrojov! Pri väčších spínacích výkonoch je potrebné predradiť relé alebo stykač.
Výkon, spínací výstup 2: (iba COM 2)	prítomnosť max. 230 W/230 V max. 1 A, (cos φ = 1) pre kúrenie/vetranie/klimatizáciu
Kvadráty snímania:	IR Quattro Prítomnosť: max. 4 × 4 m (16 m ²) Radiálne: max. 5 × 5 m (25 m ²) Tangenciálne: max. 7 × 7 m (49 m ²)
	IR Quattro HD max. 8 × 8 m (64 m ²) max. 8 × 8 m (64 m ²) max. 20 × 20 m (400 m ²)
Nastavenie svetelnej hodnoty:	10 – 1000 lx, ∞ / denné svetlo/ DIM 100 – 1000 lx regulačný prah
Spínací výstup 1: Nastavenie času	30 s – 30 min., impulzný režim (cca 2 s), režim IQ (automatické prispôsobenie profilu používateľa)
Spínací výstup 2: Nastavenie času	iba COM2 pre kúrenie/vetranie/klimatizáciu 0 s – 10 min. oneskorenie zapnutia 1 min. – 2 hod. doba dobehu Automatická kontrola miestnosti
DIM: Nastavenie času	30 s – 30 min. režim IQ (automatické prispôsobenie profilu používateľa)
Riadiaci výstup:	1 – 10 V / max. 50 elektronických predradných prístrojov, max. 100 mA
Montážna výška: (montáž na strop)	2,5 m – 8 m (IR Quattro) 2,5 m – 10 m (IR Quattro HD)
Oblasť použitia:	v interiéri budov
Senzorika:	13 úrovní snímania, 1 760 spínacích zón (IR Quattro) 13 úrovní snímania, 4 800 spínacích zón (IR Quattro HD)
Krytie:	IP 20
Trieda ochrany:	II
Teplotný rozsah:	0 °C až +40 °C

COM 1 + COM 2

DIP 1

Normálna prevádzka/testovacia prevádzka (NORM / TEST)

Testovacia prevádzka má prednosť pred všetkými ostatnými nastaveniami na snímači prítomnosti a slúži na kontrolu funkčnosti a oblasti snímania. Snímač

prítomnosti zapne osvetlenie nezávisle od svetlosti pri pohybe v miestnosti na dobu dobehu cca 8 s (modrá LED blíká pri snímaní). V normálnej prevádzke

platia všetky individuálne nastavené hodnoty potenciometra. Aj bez pripojenej záťaže je možné nastaviť snímač prítomnosti pomocou modrej LED.

DIP 2

Poloautomatika (MAN)/plná automatika (AUTO)

Poloautomatika: (MAN)

Osvetlenie sa automaticky už iba vypne. Zapnutie sa vykoná manuálne, svetlo sa musí zapnúť tlačidlom a zostane zapnuté na

dobu dobehu nastavenú na potenciometri (2 x stlačiť/zapnúť na 4 hodiny).

Plná automatika: (AUTO)

Osvetlenie sa zapína a vypína automaticky v závislosti od svetlosti a prítomnosti. Osvetlenie je možné kedykoľvek spínať manuálne. Pritom sa dočasne preruší

spínacia automatika. Nezávisle od nastavených hodnôt zostane svetlo pri manuálnom stlačení tlačidla na 4 hodiny zapnuté (2 x stlačiť) alebo vypnuté

(1 x stlačiť). Pri stlačení tlačidla pred uplynutím 4 hodín prejde Presence Control IR Quattro do normálnej prevádzky senzora.

DIP 3

Tlačidlo/spínač

Prikazuje senzoru, ako sa má vyhodnotiť prichádzajúci signál. Priradením externých tlačidiel/spínačov sa môže snímač prevádzkovať ako poloautomat a kedykoľvek manuálne prebudíť.

- Voliteľne prevádzka s tlačidlami alebo spínačmi
- Možnosť viacerých tlačidiel na jednom riadiacom vstupe
- Svetelné tlačidlá používajte iba s pripojením nulového vodiča

- Dĺžka vedenia medzi senzom a spínačom < 50 m

DIP 4

Tlačidlo ON/ON-OFF

V polohe ON-OFF je možné osvetlenie kedykoľvek manuálne zapnúť a vypnúť (výnimka – impulzný režim: žiadne manuálne vypnutie).

V polohe ON nie je viac možné manuálne vypnutie. Po každom stlačení tlačidla sa nanovo spustí doba dobehu.

DIM

DIP 5

Konštantné svetlo ON/OFF

Zabezpečuje konštantnú úroveň svetlosti. Snímač meria existujúce denné svetlo a zapne k nemu pomerne umelé svetlo, aby sa

dosiahla požadovaná úroveň svetlosti. Keď sa zmení podiel denného svetla, prispôbi sa zapnuté umelé svetlo. Zapnutie

umelého svetla sa vykonáva nielen v závislosti od podielu denného svetla, ale aj v závislosti od prítomnosti.

COM 1 + COM 2

Potenciometer ⑤

Nastavenie stmievania

Požadovaný prah zareagovania je možné nastaviť plynulo od cca 10 do 1000 lx.

Pravý doraz nastavovacieho regulátora:
MAX režim denného svetla
Ľavý doraz nastavovacieho regulátora:
MIN nočný režim

V závislosti od miesta montáže môže byť potrebná korekcia nastavenia o 1 – 2 diely stupnice.

Príklady použitia	Požadované hodnoty svetlosti
Nočný režim	min.
Chodby, vstupné haly	1
Schodiská, eskalátory, pohyblivé pásy	2
Umyvárne, toalety, rozvodne, kantíny	3
Oblasť predaja, materské školy, priestory predškolských zariadení, športové haly	4
Pracovné oblasti: kancelárske, konferenčné a zasadacie miestnosti, jemné montážne práce, kuchyne	5
Pracovné oblasti s vysokou zrakovou intenzitou: laboratória, technické kreslenie, precízne práce	>=6
Režim denného svetla	max.

Upozornenie: V závislosti od miesta montáže môže byť potrebná korekcia nastavenia o 1 – 2 diely stupnice. Meranie svetlosti sa uskutočňuje na senzore.

Potenciometer ⑥

Nastavenie času

Doba dobehu spínacieho výstupu 1 nastavená hodnota 30 s – 30 min.

Požadovaná doba dobehu sa môže nastaviť plynulo od min. 30 s do max. 30 min.

Po 3 min. sa zmeria vlastné svetlo. Pri prekročení prahu sa senzor po uplynutí doby dobehu vypne.

Impulzný režim (okrem DIM) 

Ak nastavíte regulátor na  (ľavý doraz), nachádza sa prístroj v impulznom režime, t. j. výstup sa na cca 2 s zapne (napr. pre schodisko-

vý automat). Potom senzor cca po dobu 8 s nereaguje na pohyb. Kvôli vlastnému oslneniu cudzím svetlom je tu možný iba denný režim.

Režim IQ

Pravý doraz: doba dobehu sa dynamicky samoučením prispôsobí správaniu používateľa.

Pomocou učiaceho algoritmu sa vypočíta optimálny časový cyklus.

Najkratší čas je 5 min., najdlhší 20 min.

Potenciometer ⑦**Doba dobehu spínacieho výstupu 2 kúrenie/vetranie/klimatizácia**

- Nastavená hodnota 1 min. – 2 hod.
- Právý doraz: max
- Ľavý doraz: min

Potenciometer ⑧**Oneskorenie zapnutia spínacieho výstupu 2 kúrenie/vetranie/klimatizácia**

- Nastavená hodnota 0 s – 10 min.
- Právý doraz: kontrola miestnosti 
- Ľavý doraz: 0 s (VYP)

Pri nastavení „Kontrola“ sa zniží citlivosť spínacieho výstupu „Prítomnosť“. Kontakt spína až pri zjavnom pohybe a signalizuje s vysokou istotou prítomnosť.

Doba dobehu zostane naďalej aktívna. Oneskorenie zapnutia je neaktívne.

Potenciometer ⑮**Základná svetlosť (variant DIM)**

Umožňuje v prípade nedosiahnutia nastavenej hodnoty svetlosti základné osvetlenie pre nastavenú dobu dobehu. Je stlmené približne na 10 % maximálnej intenzity svetla. V prípade prítomnosti prepne snímač buď na 100 % intenzity svetla (regulácia konštantného

svetla OFF), alebo upraví na prednastavenú hodnotu svetlosti (regulácia konštantného svetla ON). Ak nie je identifikovaný žiadny pohyb, stlmí snímač intenzitu po uplynutí doby dobehu na základnú svetlosť. Táto sa vypne, keď uplynie jej doba dobehu

(1 min. – 30 min.), alebo je hodnota svetlosti prekročená z dôvodu dostatočného podielu denného svetla. V nastavení ON ZAPINA a VYPINA snímač základnú svetlosť priamo v prípade nedosiahnutia hodnoty svetlosti.

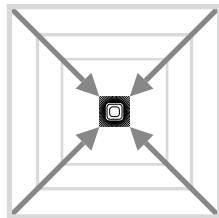
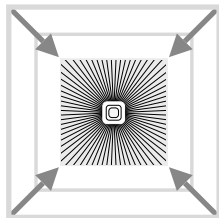
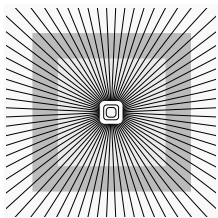
Nastavenie dosahu**Potenciometer ⑨**

Prispôsobenie dosahu individuálnym požiadavkám.

Porov. tabuľku Technické údaje Nastavenie podľa individuálnych požiadaviek na strane 4 – 5.

Paralelné zapojenie

Pri zapojení viacerých hlásičov ich treba pripojiť na tú istú fázu!

⑭.1 Master/Master

V paralelnom zapojení sa môžu použiť aj viaceré jednotky Master. Každý Master prítom zapne svoju skupinu svetla podľa merania jas. Časy oneskorenia a prahy aktivova-

nia jas sa nastavujú individuálne pri každom Master. Spínacie zaťaženie sa rozdelí na jednotlivé Master. Prítomnosť sa naďalej zaznamenáva spoločne všetkými hlásič-

mi. Výstup prítomnosti sa môže snímať pri každom ľubovoľnom Master.

⑭.2 Master/Slave

Prevádzka Master/Slave umožňuje zaznamenávať veľké miestnosti (zaťaženie pripojené = Master, žiadne zaťaženie = Slave). Vyhod-

notenie jas v miestnosti sa uskutočňuje výlučne na Master. Slave hlásiť Master zaznamenanie pohybu. Spínanie osvetlenia, resp. HLK

zariadenia sa uskutočňuje výlučne cez Master.

⑭.3 Dva hlásiče na externý schodiskový automat

Stará stavba/prestavba

Cudzie svetlo aktivované cez tlačidlo. Žiadny režim stmievania, možná iba denná prevádzka.

⑭.4 Hlásič ako schodiskový automat**⑭.5 DIM hlásič****Doplnkové funkcie cez RC5**** Funkcia zahorovania**

Stlačením tlačidla, > 5 s, sa aktivuje funkcia zahorovania na 100 h.

 Prezenčný režim

Stlačením tlačidla, > 5 s, sa svetlo vypne po dobu, kým bude detegovaný pohyb. Ak sa nezaznamená žiadny pohyb, prepne sa svietidlo po uplynutí doby dobehu naspäť do senzorevej prevádzky (LED svietli).

Doplnkové funkcie cez RC8 (variant DIM)** Základná svetlosť**

Stlačením príslušného tlačidla, > 5 s, sa zmení základná svetlosť na 60 min.

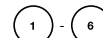
**Hodnota základnej svetlosti**

Stlačením príslušných tlačidiel, > 5 s, sa zmení hodnota svetlosti v krokoch po 10 % na: 1 = 10 %, 2 = 20 %, ... 6 = 60 %

Zmena intenzity osvetlenia pomocou tlačidla

Ak je na svorke 5 zapojené tlačidlo, je možné stlačením tlačidla meniť intenzitu osvetlenia. Tlačidlo najskôr nastaví maximálnu hodnotu a potom sa vráti na minimálnu hodnotu. Po pustení tlačidla sa príslušná hodnota zachová bez ďalšej regulácie až do vypnutia. Následne sa snímač nachádza vo vopred nastavenej senzorevej prevádzke. Smer zmeny intenzity osvetlenia (max./min.) je možné zmeniť krátkym pustením a opätovným stlačením tlačidla.

Dialkové ovládanie

Pomocou diaľkového ovládania (voliteľná výbava) sa dajú funkcie zapínať pohodlne zo zeme.

Upozornenie: Impulzný režim sa nemôže prepísať diaľkovým ovládaním. Impulzný režim vypnite manuálne.

Dialkové ovládanie Presence Control: č. EAN: 4007841 000387

Prevádzkové poruchy

Porucha	Príčina	Riešenie
Svetlo sa nezapína	<ul style="list-style-type: none"> ■ Žiadne napájacie napätie ■ Nastavená príliš nízka hodnota lx ■ Žiadne snímanie pohybu 	<ul style="list-style-type: none"> ■ Skontrolujte napájacie napätie ■ Hodnotu lx pomaly zvyšujte, kým sa nezapne svetlo ■ Vytvorte voľný výhľad na senzor ■ Skontrolujte oblasť snímania
Svetlo sa nevyvíja	<ul style="list-style-type: none"> ■ Hodnota lx príliš vysoká ■ Prebieha doba dobehu ■ Rušivé zdroje tepla, napr. teplovzdušný ventilátor, otvorené dvere a okná, domáce zvieratá, žiarovka/halogénové svietidlo, pohybujúce sa objekty ■ WiFi prístroj umiestnený veľmi blízko senzora 	<ul style="list-style-type: none"> ■ Znížte hodnotu lx ■ Prečkajte dobu dobehu, príp. nastavte kratšiu dobu dobehu ■ Vycloňte stacionárne rušivé zdroje prostredníctvom nálepky ■ Zväčšiť vzdialenosť medzi WiFi prístrojom a senzorom
Senzor vypína napriek prítomnosti	<ul style="list-style-type: none"> ■ Doba dobehu príliš krátka ■ Svetelný prah príliš nízky 	<ul style="list-style-type: none"> ■ Zvýšte dobu dobehu ■ Zmeňte nastavenie stmievania
Senzor vypína príliš neskoro	<ul style="list-style-type: none"> ■ Doba dobehu príliš dlhá 	<ul style="list-style-type: none"> ■ Skrátte dobu dobehu
Senzor pri čelnom smere chôdze zapína príliš neskoro	<ul style="list-style-type: none"> ■ Dosah je pri čelnom smere chôdze zmenšený 	<ul style="list-style-type: none"> ■ Namontujte ďalšie senzory ■ Zmenšite vzdialenosť medzi dvoma senzormi
Senzor napriek tme pri prítomnosti nezapína	<ul style="list-style-type: none"> ■ Zvolená príliš nízka hodnota lx 	<ul style="list-style-type: none"> ■ Senzor deaktivovaný spínačom/tlačidlom? ■ Poloautomatika? ■ Zvýšte prah svetlosti

Zneškodnenie

Elektrické zariadenia, príslušenstvo a obaly odovzdajte na ekologickú recykláciu.



Elektrické zariadenia nevyhadzujte do komunálneho odpadu!

Iba pre krajiny EÚ:

Podľa platnej európskej smernice o odpade z elektrických a elektronických zariadení a jej implementácie do národnej legislatívy sa musia nepoužívané elektrické a elektronické zariadenia zbierať separovane a odovzdať na ekologickú recykláciu.

Záruka výrobcu

Ako kupujúcemu vám voči predajcovi prináležia zákonom stanovené práva. Pokiaľ takéto práva vo vašej krajine existujú, naše záručné vyhlásenie ich nekráti ani inak neobmedzuje. Poskytneme vám 5-ročnú záruku na bezchybný stav a náležité fungovanie vášho výrobku STEINEL zo série Professional Sensorik. Garantujeme, že tento výrobok neobsahuje žiadne materiálové, výrobné ani konštrukčné chyby. Garantujeme funkčnosť všetkých elektronických súčiastok a káblov, ako aj bezchybnosť všetkých použitých materiálov a ich povrchov.

Uplatnenie záruky

Ak chcete svoj výrobok reklamovať, zašlite ho v kompletnom stave a s uhradenými prepravnými nákladmi spolu s originálnym dokladom o kúpe, ktorý musí obsahovať dátum kúpy a označenie výrobku, svojmu predajcovi alebo priamo nám na adresu **NECO SK, a.s. Ružová 111, 019 01 Ilava**. Odporúčame vám, aby ste si svoj doklad o kúpe starostlivo uschovali až do uplynutia záručnej doby. Za prepravné náklady a riziká spojené so spätným zaslaním nepreberá spoločnosť STEINEL žiadnu zodpovednosť.

Informácie o možnostiach uplatnenia záručného prípadu nájdete na našej stránke www.neco.sk

Ak u vás došlo k záručnému prípadu alebo ak máte otázky týkajúce sa výrobku, môžete nás kedykoľvek telefonicky kontaktovať na našej servisnej linke: **+421/42/4 45 67 10**.

5 ROKOV
ZÁRUKA
VÝROBCU

PL Instrukcja obsługi

Zszanowny Kliencie!

Dziękujemy za zaufanie wyrażone w zakupem nowego czujnika firmy STEINEL. Wybraлиście Państwo wyrob wysokiej jakości, który wyprodukowano, przete-

stawano i zapakowano z największą starannością. Przed przystąpieniem do instalacji należy zapoznać się z niniejszą instrukcją montażu. Tylko prawidłowa instalacja i urucho-

mienie urządzenia zapewnią jego długoletnią, niezawodną i bezusterkową eksploatację. Życzymy Państwu wiele radości z użytkowania nowego czujnika firmy STEINEL.

Wskazówki dotyczące bezpieczeństwa

- Przed przystąpieniem do wykonywania wszelkich prac przy czujniku należy odłączyć napięcie zasilające!
- Przewód zasilający, który należy podłączyć przy montażu, nie może być pod napięciem. Dlatego najpierw należy wyłączyć prąd i sprawdzić brak napięcia za pomocą próbnika napięcia.
- Podczas instalacji czujnika wykonywana jest praca przy obecności napięcia sieciowego. Dlatego należy ją prawidłowo przeprowadzić zgodnie z przepisami instalacyjnymi obowiązującymi w danym kraju i warunkami podłączenia (VDE 0100).
- Przyłącze B1, B2 to styk łączący do niskonapięcio-

wych układów przełączających o natężeniu prądu nie większym niż 1 A. Należy je odpowiednio zabezpieczyć. Do wyjścia sterującego DIM 1-10 V można podłączać włączanie elektroniczne urządzenia stabilizacja zapłonowe, które obsługują sygnał sterujący z rozdzielonymi potencjałami.

Montaż/instalacja (zob. rys. na stronie 2)

Czujnik jest przeznaczony wyłącznie do podtynkowego montażu sufitowego wewnątrz pomieszczeń (oprócz wariantu COM 1 AP). Zakres dostawy nie obejmuje odpowiedniego kłamrowego adaptera sufitowego ani adaptera natynkowego.

Moduł czujnika i odbiornika są dostarczane w stanie zmontowanym i należy je ze sobą złączyć po za-

montowaniu modułu odbiornika oraz wyregulowaniu potencjometrów/przełączników DIP. Następnie zablokować moduł czujnika mechanizmem zamykającym (2), w razie potrzeby używając śrubokręta.

Osprzęt:
Puszka do ścian gipsowo-kartonowych Kaiser,

nr EAN: 4007841 000370
Kłamrowy adapter sufitowy, nr EAN: 4007841 002855
Adapter natynkowy, nr EAN: 4007841 000363
Koszyk ochronny, nr EAN: 4007841 003036
Serwisowy pilot zdal. sterow., nr EAN: 4007841 000387
Użytkowy pilot zdal. sterow., nr EAN: 4007841 003012

Opis urządzenia

- 1 Moduł odbiornika
- 2 Moduł czujnika
- 3 Dolna strona czujnika
- 4 Przełącznik DIP
 - (1) Tryb normalny/testowy
 - (2) Tryb półautomatyczny/pełna automatyka
- 3) Klawisz/wyłącznik
- (4) Klawisz WL./WL.-WYŁ.
- (5) Wariant DIM
 - Regulacja światła stałego WL./WYŁ.

- 5) Regulacja czułości zmierzchovej czujnika
- 6) Ustawianie czasu załączenia Wyjście przełączające 1
- 7) Czas opóźnienia HLK Wyjście przełączające 2
- 8) Opóźnienie włączenia HLK Wyjście przełączające 2
- 9) Ustawianie zasięgu czujnika
- 10) Puszka do ścian gipsowo-kartonowych Kaiser, opcjonalna

- 10) Kłamrowy adapter sufitowy, opcjonalny
- 11) Adapter natynkowy IP 54, opcjonalny
- 12) Mechanizm zamykający
- 13) Montaż/instalacja
- 14) Połączenia równoległe
- 15) Czas opóźnienia Światło orientacyjne Wariant DIM

Zasada działania/podstawa funkcja

Czujniki obecności na podczerwień z serii Control PRO sterują oświetleniem i modułami HLK (tylko COM 2) np. w biurach, szkołach, budynkach prywatnych i użyteczności publicznej w zależności od jasności otoczenia i obecności. Dzięki zaawansowanej soczewce

pirosensor umożliwia zastosowanie typowego dla pomieszczeń, kwadratowego obszaru wykrywania, w którym rejestrowane są nawet najmniejsze ruchy. Ustawienie wyjść przełączających oraz ustawienie zasięgu czujnika obecności reguluje się przy użyciu potencjo-

metrów, przełączników DIP lub opcjonalnego pilota zdalnego sterowania.

Czujnik Presence Control wyróżnia się także niskim zużyciem energii.

Presence Control PRO

IR Quattro COM 1/COM 1 AP IR Quattro HD COM 1/ COM 1 AP

1 wyjście przełączające w zależności od wartości zadanej jasności i obecności.

Możliwości regulacji:

- Wartość zadana jasności
- Czas opóźnienia, impuls, tryb IQ

Presence Control PRO

IR Quattro COM 2 IR Quattro HD

1 wyjście przełączające, np. COM 1. Dodatkowo 2. wyjście przełączające HLK (ogrzewanie/wentylacja/ klimatyzacja) w zależności od obecności.

Możliwości regulacji:

- Czas opóźnienia
- Opóźnienie włączenia
- Kontrola pomieszczenia

Presence Control PRO

IR Quattro DIM IR Quattro HD DIM

1 wyjście przełączające w zależności od wartości zadanej jasności i obecności.

Możliwości regulacji:

- Wartość zadana jasności
- Czas opóźnienia, tryb IQ
- Światło orientacyjne
- Regulacja światła stałego

Obszar wykrywania

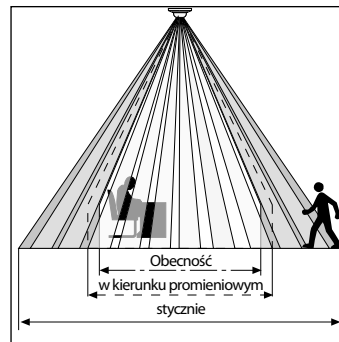

Prawidłowe wykrywanie obecności jest zależne w dużej mierze od liczby, właściwości i rozmieszczenia elementów rozeźki. Czujnik IR Quattro i kwadratowy obszar wykrywania 49 m², podzielony na 13 poziomów i 1760 strefy przełączania, rejestruje nawet naj-

niejsze ruchy. Czujnik IR Quattro HD i kwadratowy obszar wykrywania 64 m² dysponuje 4800 strefami przełączania i precyzyjne spektrum wydajności. Ustawienie przy użyciu potencjometru umożliwia dopasowanie zasięgu czujników do indywidual-

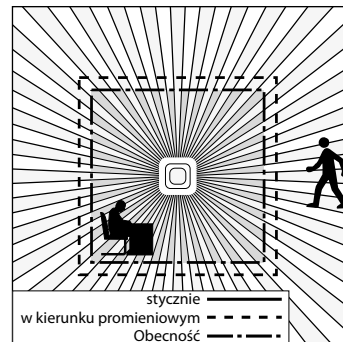

nych wymagań. Dzięki kwadratowemu obszarowi wykrywania i możliwości połączenia wariantów Master/Slave w sieć możliwe jest proste, szybkie i optymalne rozplanowanie pomieszczenia.

Instalacja elektryczna/tryb automatyczny

Przy wybieraniu przewodów łączących należy przestrzegać przepisów dotyczących instalacji zgodnych z postanowieniami VDE 0100 (patrz wskazówki dotyczące bezpieczeństwa na stronie 60). W odniesieniu do oprzewodowania czujników obecności obowiązują następu-

jące zasady: Zgodnie z przepisami VDE 0100 520 ust. 6 w celu połączenia czujnika z urządzeniem stabilizacyjno-zaplonowym należy użyć przewodu wielokrotnego, obejmującego zarówno przewody przewodzące napięcie sieciowe oraz przewody sterujące (np. NYM 5 × 1,52). Sieciowy

przewód przyłączeniowy może mieć maks. średnicę 10 mm. Obszar klejenia zacisku przyłączeniowego jest przeznaczony dla maks. 2 × 2,5 mm². W przypadku instalacji wariantu AP przed urządzeniem należy podłączyć wyłącznik ochronny (16 A).

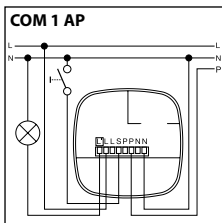
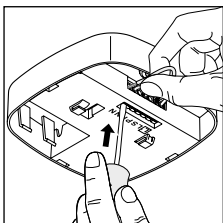
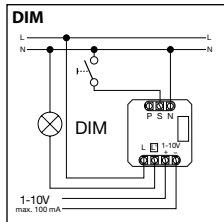
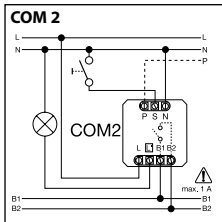
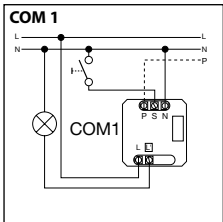
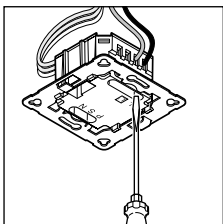

Dane techniczne

Wymiary (szer. × wys. × gł.):	120 × 120 × 76 mm	
Napięcie sieciowe:	230–240 V, 50 Hz/60 Hz	
Obciążenie minimalne:	3 W	
Moc, wyjście przełączające 1: (COM 1/COM 2)	Przełącznik 230 V maks. 2000 W obciążenie omowe (cos φ = 1) maks. 1000 VA (cos φ = 0,5)	
Urządzenie stabilizacyjno-zaplonowe: (COM 1/COM 1 AP/COM 2/DIM)	Szczytowy prąd włączenia maks. 800 A/200 μs 30 × (1 × 18 W), 25 × (2 × 18 W) 25 × (1 × 36 W), 15 × (2 × 36 W) 20 × (1 × 58 W), 10 × (2 × 58 W) uwzględnić indywidualne wartości szczytowego prądu włączania urządzeń stabilizacyjno-zaplonowych! Przy większych mocach przełączania należy zainstalować przekaźnik lub stycznik.	
Moc, wyjście przełączające 2: (tylko COM 2)	Obecność maks. 230 W/230 V maks. 1 A, (cos φ = 1) dla HLK (ogrzewanie/wentylacja/klimatyzacja)	
Kwadraty wykrywania:	IR Quattro Obecność: maks. 4 × 4 m (16 m kw.) Promieniowo: maks. 5 × 5 m (25 m kw.) Stycznie: maks. 7 × 7 m (49 m kw.)	IR Quattro HD maks. 8 × 8 m (64 m kw.) maks. 8 × 8 m (64 m kw.) maks. 20 × 20 m (400 m kw.)
Ustawienie wartości światła:	10–1000 luksów, ∞/światło dzienne/ próg regulacji DIM 100–1000 luksów	
Wyjście przełączające 1: Ustawianie czasu załączenia	30 s – 30 min, tryb impulsowy (ok. 2 s), tryb IQ (automatyczne dopasowanie do profilu wykorzystania)	
Wyjście przełączające 2: Ustawianie czasu załączenia	tylko COM2 dla HLK opóźnienie włączenia 0 s – 10 min Czas opóźnienia 1 min – 2 godz. Automatyczna kontrola pomieszczenia	
DIM: Ustawianie czasu załączenia	30 s – 30 min tryb IQ (automatyczne dopasowanie do profilu wykorzystania)	
Wyjście sterujące:	1–10 V/maks. 50 elektron. urządzeń stabilizacyjno-zaplonowych, maks. 100 mA	
Wysokość montażu: (montaż sufitowy)	2,5 m – 8 m (IR Quattro) 2,5 m – 10 m (IR Quattro HD)	
Miejsce instalacji:	wewnątrz budynków	
Czujniki:	13 poziomów wykryw., 1 760 stref przełączania (IR Quattro) 13 poziomów wykryw., 4800 stref przełączania (IR Quattro HD)	
Stopień ochrony:	IP 20	
Klasa ochronności:	II	
Zakres temperatury:	0°C do +40°C	

COM 1 + COM 2

DIP 1

Tryb normalny/testowy (NORM/TEST)

Tryb testowy ma priorytet wyższy niż wszystkie inne ustawienia czujnika obecności i służy do sprawdzenia prawidłowego działania funkcji oraz obszaru wykrywania. Niezależnie od jasności

czujnik obecności włącza oświetlenie w pomieszczeniu na czas 8 sekund po wykryciu ruchu. (Niebieska dioda LED miga po wykryciu). W normalnym trybie pracy obowiązują wszystkie

ustawienia potencjometrów. Czujnik obecności można ustawić przy użyciu niebieskiej diody LED także bez podłączania odbiornika.

DIP 2

Tryb półautomatyczny (MAN)/automatyczny (AUTO)

Tryb półautomatyczny: (MAN)

Tylko wyłączenie oświetlenia odbywa się automatycznie. Włączanie następuje ręcznie,

światło należy włączyć za pomocą klawisza, po czym pozostaje ono włączone przez czas

ustawiony za pomocą potencjometru. (2x nacisnąć/WŁ. przez 4 godziny).

Tryb automatyczny: (AUTO)

Oświetlenie włącza się i wyłącza automatycznie w zależności od jasności i obecności. W każdej chwili można je wyłączyć ręcznie. Automatyka przełączania jest przy tym wyłączana jedynie

tymczasowo. Niezależnie od ustawionych wartości po ręcznym naciśnięciu klawisza światło pozostaje WŁĄCZONE (nacisnąć dwukrotnie) lub WYŁĄCZONE (nacisnąć jeden raz) przez 4 go-

dziny. Naciśnięcie klawisza przed upływem 4 godzin powoduje powrót czujnika Presence Control IR Quattro do normalnego trybu pracy z czujnikami.

DIP 3

Klawisz/wyłącznik

Przekazuje do czujnika instrukcję dotyczącą sposobu przetwarzania sygnału wchodzącego. Po przypisaniu zewnętrznych klawiszy i wyłączników czujnik można użytkować jako półautomat i w każdej chwili sterować nim ręcznie.

- Do wyboru tryb klawisza lub wyłącznika
- Możliwość podłączenia kilku klawiszy do jednego wejścia sterującego
- Podświetlany przycisk stosować jedynie z przyłączem przewodu zerowego

- Długość przewodu między czujnikiem a wyłącznikiem < 50 m

DIP 4

Klawisz WŁ./WŁ.-WYŁ.

W położeniu WŁ.-WYŁ. można w każdej chwili ręcznie włączyć i wyłączyć oświetlenie (wyjątek

w trybie impulsowym: bez ręcznego wyłączania). W położeniu WŁ. nie jest możliwe ręczne wyłą-

czenie. Każde naciśnięcie klawisza powoduje ponowne rozpoczęcie odliczania czasu opóźnienia.

DIM

DIP 5

Światło stałe WŁ./WYŁ.

Dba o równomierny poziom oświetlenia. Czujnik mierzy dostępne światło dzienne i odpowiednio załącza światło sztuczne w celu uzyskania żada-

nego poziomu jasności. Jeżeli udział światła dziennego ulegnie zmianie, następuje dopasowanie włączonego światła sztucznego. Załączanie sztucznego światła

– oprócz udziału światła dziennego – jest także zależne od obecności.

COM 1 + COM 2

Potencjometr ⑤

Ustawianie progu czułości zmierzchowej

Żądany próg załączania można płynnie regulować w zakresie od ok. 10–1000 luksów.

Pokrętko regulacyjne do oporu w prawo: MAKS. Tryb pracy dziennej. Pokrętko regulacyjne do oporu w lewo: MIN. Tryb pracy nocnej.

W zależności od miejsca montażu może być wymagana korekta ustawienia o 1–2 wartości skali.

Przykładowe zastosowania	Wartości zadane jasności
tryb pracy nocnej	min.
korytarze, wejścia	1
klatki schodowe, schody ruchome, taśmy transportowe	2
łazienki, toalety, pomieszczenia rozdzielni, kantyny	3
sklepy, przedszkola, zerówki, hale sportowe	4
obszary robocze: pomieszczenia biurowe, konferencyjne, dyskusyjne, precyzyjne prace montażowe, kuchnie	5
przestrzenie robocze wymagające idealnej widoczności: laboratoria, rysunki techniczne, precyzyjne prace	>=6
tryb pracy dziennej	maks.

Wskazówka: W zależności od miejsca montażu może być wymagana korekta ustawienia o 1–2 wartości skali. Pomiar jasności jest realizowany przy czujniku.

Potencjometr ⑥

Ustawianie czasu

Czas opóźnienia wyjścia przełączającego 1. Wartość ustawienia 30 s – 30 min.

Żądany czas opóźnienia można płynnie regulować w zakresie od ok. 30 s – 30 min. Po upływie 3 minut następuje pomiar wla-

snego światła. Po przekroczeniu określonego progu czujnik wyłącza urządzenie po upływie czasu opóźnienia.

Tryb impulsowy (oprócz DIM)

Po ustawieniu regulatora w położeniu  (do oporu w lewo) urządzenie działa w trybie impulsowym, tzn. wyjście jest włączane na

czas ok. 2 sekund (np. w przypadku automatycznego sterowania oświetleniem klatki schodowej). Następnie przez ok. 8 sekund czuj-

nik nie reaguje na ruch. Ze względu na „osiepanie” przez obce światło możliwy jest tylko tryb pracy dziennej.

Tryb IQ

Ustawienie do oporu w prawo: Czas opóźnienia dopasowuje się automatycznie do warunków użyt-

kowania. Czas cyklu jest optymalnie obliczana z wykorzystaniem specjalnego algorytmu wyuczania.

Najkrótszy czas wynosi 5 min, a najdłuższy 20 min.

COM 2

Potencjometr ⑦

Czas opóźnienia wyjścia przełączającego 2 HLK

- Wartość ustawienia 1 min – 2 godz.
- Ustawienie do oporu w prawo: maks.
- Ustawienie do oporu w lewo: min.

Potencjometr ⑧

Opóźnienie włączenia wyjścia przełączającego 2 HLK

- Wartość ustawienia 0 s – 10 min
- Ustawienie do oporu w prawo: Kontrola pomieszczenia ②
- Ustawienie do oporu w lewo: 0 s (WYŁ.)

Przy ustawieniu „Kontrola” zmniejsza się czułość wyjścia przełączającego „Obecność”. Styk zamyka się dopiero po wykryciu wyraźnego ruchu i z dużą dokładnością sygnalizuje obecność osób.

Czas opóźnienia wciąż pozostaje aktywny. Opóźnienie włączenia jest nieaktywne.

Potencjometr ⑮

Jasność podstawowa (wariant DIM)

Umożliwia zastosowanie przez określony czas opóźnienia oświetlenia podstawowego po przekroczeniu ustawionej wartości jasności. Jest ono zredukowane do ok. 10% maksymalnego natężenia światła. Przy obecności nadajnik przełącza na 100% natężenia światła (regulacja

światła stałego wyłączona) lub doregulowuje je do wstępnie ustawionej wartości jasności (regulacja światła stałego wyłączona). Jeżeli nie będzie wykrywany żaden ruch, nadajnik z powrotem przyciemnia światło do jasności podstawowej po upływie czasu opóźnienia. Zostaje ona wyłą-

czona, gdy upływie jej czas opóźnienia (1 minuta – 30 minut) lub po przekroczeniu wartości jasności przez wystarczający udział światła dziennego. Przy ustawieniu ON (WŁ.) nadajnik włącza i wyłącza jasność podstawową bezpośrednio po przekroczeniu wartości jasności.

Ustawianie zasięgu czujnika

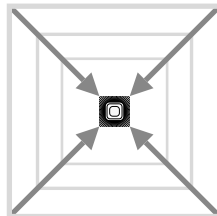
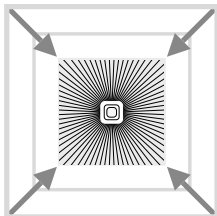
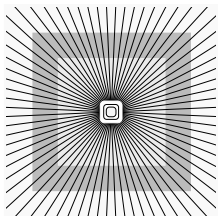

Potencjometr ⑨

Dopasowanie zasięgu czujnika do indywidualnych wymagań.

Por. tabela danych technicznych ustawiania indywidualnych wymogów, str. 4–5.

Połączenia równoległe

W przypadku używania kilku czujników należy je podłączyć do tej samej fazy!

⑭.1 Master/Master

W połączeniu równoległym można używać także kilka modułów Master. Każdy Master przełącza przy tym własną grupę świetlną zgodnie z własnym pomiarem jasności.

Czasy opóźnienia i wartości przełączania jasności są ustawiane indywidualnie dla każdego modułu Master. Obciążenie jest dzielone na poszczególne moduły Master.

Obecność jest wciąż wspólnie rejestrowana przez wszystkie czujniki. Wyjście obecności może być przechwytywane przez dowolny moduł Master.

⑭.2 Master/Slave

Tryb Master/Slave umożliwia wykrywanie w większych pomieszczeniach (obciążenie podłączone = Master, brak obciążenia = Slave).

Ocena jasności w pomieszczeniu odbywa się wyłącznie przez moduł Master. Moduły Slave zgłaszają wykrycie ruchu modułowi Master.

Włączenie oświetlenia lub instalacji HLK odbywa się wyłącznie przez moduł Master.

⑭.3 Dwa czujniki w zewnętrznym przełączniku schodowym

Stare budownictwo / przebudowa

Światło obce aktywowane przez przycisk. Brak trybu zmiernego, możliwy tylko tryb dzienny.

⑭.4 Czujnik jako przełącznik schodowy

⑭.5 Nadajnik DIM

Uzupełnienie funkcji za pomocą RCS

⚡ Funkcja rozgrzewania

Poprzez naciśnięcie przycisku, > 5 s, następuje uaktywnienie funkcji rozgrzewania 100 h.

💡 Tryb prezentacyjny

Poprzez naciśnięcie przycisku > 5 s, światło pozostaje wyłączone do czasu wykrycia ruchu. Jeżeli nie zostanie wykryty żaden ruch, wtedy lampa przełączy się z powrotem na tryb czujnika po upływie czasu opóźnienia (LED wł.).

Uzupełnienie funkcji za pomocą RC8 (wersja DIM)

🌞 Jasność podstawowa

Poprzez naciśnięcie odpowiedniego przycisku > 5 s zmienia na zostanie jasność podstawowa do 60 min.

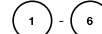

Wartość jasności podstawowej

Poprzez naciśnięcie odpowiedniego przycisku > 5 s zmienia się wartość jasności w krokach co 10%: 1 = 10%, 2 = 20%, ... 6 = 60%

Ściemnianie przyciskiem

W przypadku podłączenia przycisku do zacisku 5 można ściemniać oświetlenie poprzez naciśnięcie przycisku. Przycisk najpierw ustawi wartość maksymalną, po czym powróci do wartości minimalnej. Jeżeli przycisk zostanie puszczone, bez konieczności dalszej regulacji, do kolejnego wyłączenia. Następnie włącznik sensorowy będzie znajdował się we wcześniej ustawionym trybie czujnika. Kierunek ściemniania (maks./min.) można zmieniać poprzez krótkie puszczenie i ponowne naciśnięcie przycisku.

Pilot zdalnego sterowania

Za pomocą pilota zdalnego sterowania (opcjonalnego) wszystkie funkcje można wygodnie obsługiwać z poziomu podłogi.

Wskazówka: Przy użyciu pilota zdalnego sterowania nie można zastąpić trybu impulsowego. Należy wyłączyć tryb impulsowy ręcznie.

Pilot zdalnego sterowania Presence Control: nr EAN: 4007841 000387

Usterki

Usterka	Przyczyna	Usuwanie
Światło się nie zapala	<ul style="list-style-type: none"> ■ brak napięcia przyłączeniowego ■ ustawiono zbyt małą wartość luksów ■ brak wykrycia ruchu 	<ul style="list-style-type: none"> ■ sprawdzić napięcie przyłączeniowe ■ powoli zwiększać wartość luksów aż do zapalenia światła ■ zapewnić dobrą widoczność czujnika ■ sprawdzić obszar wykrywania
Światło nie gaśnie	<ul style="list-style-type: none"> ■ zbyt duża wartość luksów ■ trwa odliczanie czasu opóźnienia ■ zakłócające źródła ciepła, np.: wentylator grzejny, otwarte drzwi i okna, zwierzęta domowe, żarówka/reflektor halogenowy, ruchome obiekty ■ urządzenie WLAN umieszczone bardzo blisko czujnika 	<ul style="list-style-type: none"> ■ ustawić mniejszą wartość luksów ■ poczekać na zakończenie czasu opóźnienia lub ustawić mniejszą wartość czasu opóźnienia ■ zakryć stacjonarne źródła zakłóceń za pomocą naklejek ■ zwiększyć odległość pomiędzy urządzeniem WLAN a czujnikiem
Czujnik wyłącza światło mimo obecności	<ul style="list-style-type: none"> ■ zbyt krótki czas opóźnienia ■ zbyt niski próg światła 	<ul style="list-style-type: none"> ■ wydłużyć czas opóźnienia ■ zmienić ustawienie proggu czułości zmierzchowej
Czujnik wyłącza światło zbyt późno	<ul style="list-style-type: none"> ■ zbyt długi czas opóźnienia 	<ul style="list-style-type: none"> ■ skrócić czas opóźnienia
Czujnik włącza światło zbyt późno przy frontálním kierunku ruchu	<ul style="list-style-type: none"> ■ zmniejszony zasięg czujnika przy frontálním kierunku ruchu 	<ul style="list-style-type: none"> ■ zamontować dodatkowe czujniki ■ zmniejszyć odległość między dwoma czujnikami
Czujnik nie włącza światła w ciemności mimo obecności	<ul style="list-style-type: none"> ■ wybrano zbyt małą wartość luksów 	<ul style="list-style-type: none"> ■ czujnik dezaktywowany przez klawisz/czujnik? ■ tryb półautomatyczny? ■ zwiększyć wartość proggu jasności

Utylizacja

Urządzenia elektryczne, akcesoria i opakowania należy oddać do recyklingu przyjaznego środowisku.



Nie wyrzucać urządzeń elektrycznych wraz z odpadami z gospodarstw domowych!

Tylko dla krajów UE:

Zgodnie z obowiązującymi dyrektywami europejskimi w sprawie zużytych urządzeń elektrycznych i elektronicznych oraz ich wdrażaniu do prawa krajowego nienadające się do użytkowania urządzenia elektryczne należy odbierać osobno i poddawać recyklingowi w sposób przyjazny środowisku.

Gwarancja producenta

Jako kupującemu w razie potrzeby przysługują Państwu w stosunku do sprzedającego prawa z tytułu rękojmi. O ile prawa te obowiązują w Państwa kraju, to nie ulegają one na podstawie naszej deklaracji gwarancji ani skróceniu ani ograniczeniu. Udzielamy Państwu 5-letniej gwarancji na nienaganną jakość i prawidłowe funkcjonowanie zakupionego przez Państwa profesjonalnego produktu techniki czujników firmy STEINEL. Gwarantujemy, że produkt ten jest wolny od wad materiałowych, produkcyjnych i konstrukcyj-

nych. Gwarantujemy prawidłowe funkcjonowanie wszystkich podzespołów elektronicznych, a także, że wszystkie zastosowane materiały i ich powierzchnie są wolne od wad.

Dochodzenie roszczeń

Gwarancja jest ważna jedynie kompletnie wypełniona z podpisem Sprzedawcy potwierdzającym warunki gwarancji. Gwarancja na sprzedany towar konsumpcyjny nie wyłącza, nie ogranicza ani nie zawieszają uprawnień kupującego wynikających z rekojmi/niezgodności towaru

z umową na podstawie dowodu zakupu. Z tego powodu zalecamy staranne przechowywanie dowodu zakupu. Reklamowany towar w stanie kompletnym prosimy przelać do Gwaranta wraz z krótkim opisem usterki, oryginalną kartą gwarancyjną, paragonem lub rachunkiem zakupu (opatrzonym datą zakupu i pieczęcią sklepu).

5 LAT
GWARANCJI
PRODUKENTA

RO Manual de utilizare

Stimați clienți,
vă mulțumim pentru încrederea manifestată prin achiziționarea acestui senzor de prezență STEINEL. Ați ales un produs de înaltă calitate, care a fost fabri-

cat, testat și ambalat cu cea mai mare atenție.
Înainte de instalării produsului vă rugăm să citiți acest manual de montaj. Pentru că numai instalarea și punerea corectă în funcți-

ne a produsului asigură funcționarea îndelungată, sigură și fără probleme a acestuia.
Vă dorim să vă bucurați de noul dumneavoastră senzor STEINEL.

⚠ Instructiuni de siguranță

- Înainte efectuării unor lucrări la senzor opriți alimentarea cu tensiune!
- Pe toată durata montajului cablul electric de alimentare trebuie să fie scos de sub tensiune. Opriti așadar curentul și asigurați-vă cu ajutorul unui aparat de verificare că nu mai există tensiune pe cablu.
- Instalarea senzorului presupune lucrul cu tensiunea de rețea. Montajul trebuie realizat în mod corespunzător, conform normelor de instalare și a condițiilor de racordare existente în țara dumneavoastră (VDE 0100).
- Mufele B1, B2 sunt contacte pentru circuite de joasă tensiune, mai mici de 1A. Folosiți siguranțe adecvate.
- La ieșirea DIM 1-10 V puteți utiliza doar stabilizatori cu semnal de comandă cu separare de potențial.

Montaj / Instalare 13 (vezi imaginile de la pagina 2)

Senzorul este conceput exclusiv pentru încadrarea în plafoanele încăperilor (cu excepția modului COM 1 AP). Adaptorul de tavan (cu lamele) și adaptorul de tencuială nu sunt cuprinse în pachetul livrat.

Modulul cu senzor și modulul de sarcină vin gata montate. După instalarea modulului cu senzor și reglarea comutatoarelor Poti/Dip, cele două module trebuie băgate unul într-altul. Folosiți apoi o șurubelniță și blocați modulul cu senzor cu ajutorul mecanismului 12.

Accesorii:
Doză Kaiser pentru pereți goi pe dinăuntru,
nr. EAN: 4007841 000370
Adaptor de tavan (cu lamele),
nr. EAN: 4007841 002855
Adaptor de tencuială,
nr. EAN: 4007841 000363
Coș de protecție,
nr. EAN: 4007841 003036
Telecomandă pentru service,
nr. EAN: 4007841 000387
Telecomandă pentru utilizator,
nr. EAN: 4007841 003012

Descrierea produsului

- ① Modul de sarcină
- ② Modul cu senzor
- ③ Latura inferioară a senzorului
- ④ Comutatoare Dip
 - (1) Regim normal / Regim de testare
 - (2) Regim semiautomat / Regim automat
 - (3) Buton / Comutator
 - (4) Buton ON / ON-OFF
 - (5) Variantă DIM
- ⑤ Reglarea crepuscularității
- ⑥ Reglarea duratei de timp ieșirea 1
- ⑦ Durata de oprire temp. IAC ieșirea 2
- ⑧ Pornire întârziată IAC ieșirea 2
- ⑨ Reglarea razei de acțiune
- ⑩ Doză Kaiser pentru pereți goi pe dinăuntru, opțională
- ⑪ Adaptor de tavan, cu lamele, opțional
- ⑫ Adaptor de tencuială IP 54, opțional
- ⑬ Mecanism de închidere
- ⑭ Montaj / Instalare
- ⑮ Circuite paralele
- ⑯ Durată de oprire temporizată Lumină de orientare Variantă DIM

Modul de funcționare / Funcția de bază

Senzorii de prezență cu infraroșu din seria Control PRO reglează iluminatul și comanda IAC (încălzire și aer condiționat) (doar COM 2), de exemplu în birouri, în școli, în clădiri publice sau private, în funcție de luminozitatea mediului ambiant și de prezența persoanelor.

Mulțumită lentilei sale de ultimă generație senzorul piro-electric are o arie de acoperire pătrată, în care poate detecta chiar și cele mai neînsemnate mișcări. Reglarea ieșirilor și a razei de acțiune se realizează cu ajutorul potențioanelor și a comutatoarelor Dip, respectiv a telecomenzii opționale.

Sistemul de control al prezenței se distinge în plus printr-un consum foarte mic de energie electrică.

Presence Control PRO

IR Quattro COM 1 / COM 1 AP IR Quattro HD COM 1 / COM 1 AP

1 ieșire în funcție de valoarea dorită a nivelului de lumină și de prezență.

Posibilități de reglare:
-valoarea dorită a nivelului de lumină
-durata de oprire temporizată, modul cu impulsuri, modul IQ

Presence Control PRO

IR Quattro COM 2 IR Quattro HD

1 ieșire precum COM 1. Suplimentar a doua ieșire IAC (încălzire și aer condiționat) în funcție de prezență.

Posibilități de reglare:
-durata de oprire temporizată
-pornirea întârziată
-supravegherea încăperii

Presence Control PRO

IR Quattro DIM IR Quattro HD DIM

1 ieșire în funcție de valoarea dorită a nivelului de lumină și de prezență.

Posibilități de reglare:
-valoarea dorită a nivelului de lumină
-durată de oprire temporizată, modul IQ
-lumina de orientare
-reglarea luminozității la un nivel constant

Aria de supraveghere

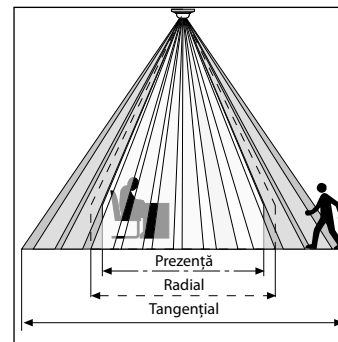

Identificarea cu succes a prezenței persoanelor depinde în mare măsură de numărul, de tipul și de ordinea lentilelor. IR Quattro detectează în pătratul de 49 m², împărțit în 13 planuri cu 1.760 de zone de

comutare, chiar și cele mai mici mișcări. IR Quattro HD are o acoperire de 64 m², dispune de 4.800 de zone de comutare și beneficiază de o performanță îmbunătățită. Cu ajutorul potențioanelor și pu-

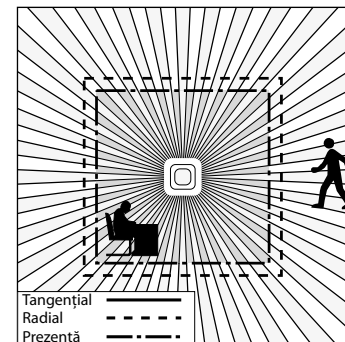

teți adapta aceste raze de acțiune la cerințele individuale. Planificarea încăperii se poate face ușor, rapid și optim mulțumită acoperirii pătrate și a posibilității de interconectare a modelelor Master/Slave.

Instalația electrică / Regimul automat

Alegeți cablurile potrivit normelor de instalare VDE 0100 (vezi instrucțiunile de siguranță de la pagina 70). La cablarea senzorilor de prezență sunt valabile următoarele: conform VDE 0100 520, capitolul 6 doar cablul de

legătură dintre senzor și stabilizator poate cuprinde mai multe fire, respectiv de tensiune și de comandă (de ex. NYM 5 x 1,52). Cablul de tensiune poate avea un diametru de maxim 10 mm. Priza pentru fișa de conectare la

rețeaua electrică este gândită pentru maxim 2 x 2,5 mm². La instalarea variantei AP, înaintea acesteia, pe circuit trebuie montat un întrerupător de protecție (16 A).

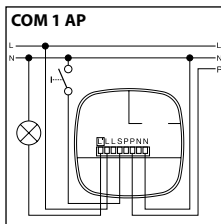
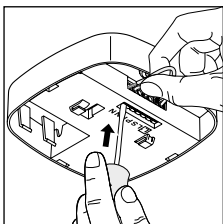
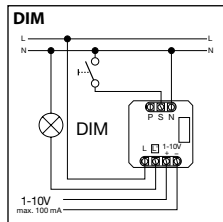
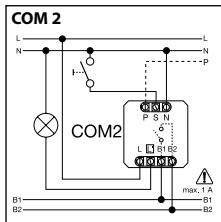
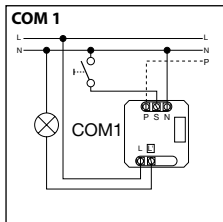
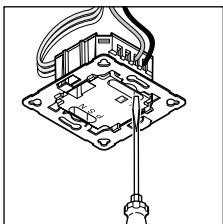

Date tehnice

Dimensiuni (L x l x A):	120 x 120 x 76 mm	
Tensiune de rețea:	230 – 240 V, 50 Hz / 60 Hz	
Sarcina minimă:	3 W	
Putere, ieșirea 1: (COM 1/COM 2)	Releu 230 V maxim 2000 W sarcină rezistivă (cos φ = 1) maxim 1000 VA (cos φ = 0,5)	
Stabilizator: (COM 1/COM 1 AP/COM 2/DIM)	Curent maxim la pornire: 800 A/200 μs 30 x (1 x 18 W), 25 x (2 x 18 W) 25 x (1 x 36 W), 15 x (2 x 36 W) 20 x (1 x 58 W), 10 x (2 x 58 W) Țineți cont de eventualul curent de pornire al stabilizatorului! În cazul unor puteri mai mari se recomandă montarea unui releu sau al unei siguranțe	
Putere, ieșirea 2: (doar COM 2)	Prezență maxim 230 W/230 V maxim 1A, (cos φ = 1) pentru IAC (încălzire și aer condiționat)	
Acoperire pătrată:	IR Quattro Prezență: maxim 4 x 4 m (16 mp) Radial: maxim 5 x 5 m (25 mp) Tangential: maxim 7 x 7 m (49 mp)	IR Quattro HD max. 8 x 8 m (64 mp) maxim 8 x 8 m (64 mp) maxim 20 x 20 m (400 mp)
Luminozitate:	10 – 1000 lucși, ∞ / lumina zilei / Prag de reglare DIM 100 – 1000 lucși	
Ieșirea 1: Reglarea duratei de timp	30 sec. – 30 min., modul cu impulsuri (cca. 2 sec.), Modul IQ (adaptarea automată la profilul utilizatorului)	
Ieșirea 2: Reglarea duratei de timp	Doar COM2 pentru IAC 0 sec. – 10 min. pornire întârziată 1 min. – 2 ore durată de oprire temporizată Supravegherea automată a încăperii	
DIM: Reglarea duratei de timp Ieșire pentru comenzi:	30 sec. – 30 min. Modul IQ (adaptarea automată la profilul utilizatorului) 1 – 10 V / maxim 50 stabilizatori, maxim 100 mA	
Înălțimea de montaj: (montaj pe tavan)	2,5 m – 8 m (IR Quattro) 2,5 m – 10 m (IR Quattro HD)	
Amplasare:	În interiorul clădirilor	
Senzori:	13 planuri de detectare, 1760 zone de comutare (IR Quattro) 13 planuri de detectare, 4800 zone de comutare (IR Quattro HD)	
HD)		
Protecție:	IP 20	
Clasă de protecție:	II	
Temperaturi:	Între 0°C și +40°C	

COM 1 + COM 2

DIP 1

Regim normal / Regim de testare (NORM / TEST)

Regimul de testare are prioritate în fața tuturor celorlalte reglaje efectuate la senzorul de prezență și servește la verificarea bunei funcționări a detectorului și a ariei de acoperire. Indiferent de lumina

existentă, în momentul în care detectează o mișcare în încăperea senzorului de prezență pornește o durată de oprire temporizată de circa 8 sec. (LED-ul albastru clipește în momentul detectării). În regi-

mul normal de funcționare sunt valabile toate valorile reglate individual cu ajutorul potențioimetrelor. Și fără o sarcină conectată senzorul de prezență poate fi reglat prin intermediul LED-ului albastru.

DIP 2

Regim semiautomat (MAN) / Regim automat (AUTO)

Regim semiautomat: (MAN)

Lumina se stinge doar automat. Aprinderea luminii se face manual, apăsându-se pe buton. Lumina ră-

mâne aprinsă pe toată durata de oprire temporizată, reglată în prealabil cu ajutorul potențioimetrelor

(apăsăți de 2x și lumina rămâne APRINSĂ timp de 4 ore).

Regim automat: (AUTO)

Lumina se aprinde și se stinge automat în funcție de nivelul de lumină și de prezență. Lumina poate fi aprinsă și stinsă oricând manual. În cazul acesta sistemul automat este deconectat tem-

porar. Indiferent de valorile reglate, la acționarea manuală a butonului lumina rămâne APRINSĂ (apăsăți de 2x) sau STINSĂ (apăsăți 1x) timp de 4 ore. În cazul acționării butonului

în decursul celor 4 ore sistemul de control al prezenței al IR Quattro repornește funcționarea normală a senzorului.

DIP 3

Butoane / Comutatoare

Îi indică senzorului cum să interpreteze semnalul care intră. Prin atribuirea unor butoane / comutatoare externe senzorul poate fi făcut să funcționeze semiautomat și se poate interveni oricând manual.

- La alegere: funcționare cu butoane sau cu comutatoare
- Mai multe butoane posibile pentru o intrare
- Utilizați doar butoane cu conductor de nul

- Lungimea cablului dintre senzor și comutator < 50 m

DIP 4

Butonul ON/ON-OFF

În poziția ON-OFF lumina poate fi aprinsă și stinsă oricând manual (excepție face modul cu impulsuri, unde OPRIREA manuală nu este posibilă).

În poziția ON oprirea manuală a luminii nu mai este posibilă. La fiecare apăsare a butonului durata de oprire temporizată începe din nou.

DIM

DIP 5

Nivel constant de lumină ON/OFF

Asigură menținerea constantă a nivelului de lumină. Senzorul măsoară cantitatea de lumină naturală existentă în încăperea și adaugă lumină artificială în mod

proporțional, pentru a obține nivelul de lumină dorit. Dacă procentul de lumină naturală se modifică, cel de lumină artificială se adaptează în mod corespunzător.

Aprinderea luminii artificiale se face ca o completare a luminii naturale și în funcție de prezența persoanelor în încăperea.

COM 1 + COM 2

Potențioimetrul ⑤

Reglarea luminozității

Pragul dorit de comutare poate fi reglat continuu de la circa 10 la 1000 lăcuși.

Potențioimetrul opritor dreapta: regim de zi MAXIM
Potențioimetrul opritor stânga: regim de noapte MINIM

În funcție de locul de montaj este posibil să fie nevoie de o corectură a reglajelor cu 1-2 linii ale scalei gradate.

Exemple de utilizare	Valorile dorite ale nivelului de lumină
Regim de noapte	minim
Coridoare, sala de intrare	1
Scări, scări rulante, căi rulante	2
Vestiare, toalete, încăperi de comandă, cantine	3
Spații de vânzare, grădinițe, săli de sport	4
Spații de lucru: birouri, săli de conferință, săli de sedință, lucrări fine de montaj, bucătării	5
Spații de lucru cu necesar vizual intens: laboratoare, proiectare tehnică, lucrări de precizie	>=6
Regim de lucru la lumina zilei	maxim

Observație: În funcție de locul de montaj este posibil să fie nevoie de o corectură a reglajelor cu 1-2 linii ale scalei gradate. Măsurarea nivelului de lumină se efectuează de către senzor.

Potențioimetrul ⑥

Reglarea duratei de oprire temporizată

Durată de oprire temporizată - ieșirea 1
Valori posibile: 30 sec. – 30 min.

Durata de oprire temporizată poate fi reglată continuu de la un minim de cca. 30 sec. la un maxim de 30 min. După 3 minute se

măsoară lumina proprie. În cazul depășirii pragului, după scurgerea duratei respective senzorul se deconectează.

Mod cu impulsuri (cu excepția DIM) 

Dacă rotiți potențioimetrul în poziția "JL" (opritor stânga), senzorul trece în modul de lucru cu impulsuri, adică ieșirea este alimentată

timp de cca. 2 secunde (de exemplu la un automat de scară). După aceasta, timp de cca. 8 secunde, senzorul nu mai reacționează la ni-

cio mișcare. Din cauza orbirii cu lumina provenită din alte surse nu este posibilă în acest caz decât funcționarea în regim de zi.

Mod IQ

Opritor dreapta: Durata de oprire temporizată se adaptează în mod dinamic, cu auto-învățare, la comportamentul utilizatorului.

Ciclul optim al duratelor de timp se calculează prin intermediul unui algoritm de învățare.

Durata minimă este de 5 min., iar cea maximă de 20 min.

COM 2

Potențiometrul ⑦

Durata de oprire temporizată - ieșirea 2 IAC

- Valori posibile: 1 min. – 2 ore
- Opritor dreapta: maxim
- Opritor stânga: minim

Potențiometrul ⑧

Pornire întârziată - ieșirea 2 IAC

- Valori posibile: 0 sec. – 10 min.
- Opritor dreapta: supravegherea încăperii 
- Opritor stânga: 0 sec. (OPRIT)

Când este setat modul de „supraveghere” sensibilitatea ieșirii „prezență” scade. Contactul nu închide decât în cazul unor mișcări evidente, semnalandă așadar cu mare acuratețe prezența persoanelor în încăpere.

Durata de oprire temporizată rămâne în continuare activată. Pornirea întârziată este dezactivată.

Potențiometrul ⑮

Iluminatul de bază (varianta DIM)

Această funcție permite activarea iluminatului de bază pe durata opririi temporizate, în cazul scăderii nivelului de lumină sub valoarea setată. La iluminatul de bază intensitatea este redusă la cca. 10% din puterea maximă. În cazul detectării prezenței unor persoane, senzorul comandă trecerea la o intensitate de

100% (reglarea luminozității la nivel constant este pe OFF) sau la nivelul de lumină setat (reglarea luminozității la nivel constant este pe ON). Dacă nu se detectează nicio mișcare, după scurgerea duratei de oprire temporizată, senzorul comandă revenirea la iluminatul de bază. Aceasta se stinge, la rândul lui, după scur-

gerea duratei aferente de oprire temporizată (1 min. – 30 min.) sau dacă valoarea setată a nivelului de lumină este depășită datorită luminii naturale suficiente din încăpere. În poziția ON, senzorul aprinde sau stinge iluminatul de bază imediat ce nivelul de lumină scade sub valoarea setată.

Reglarea razei de acțiune

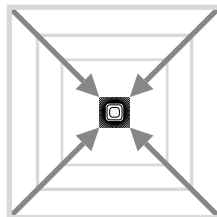
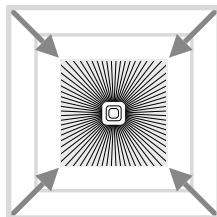
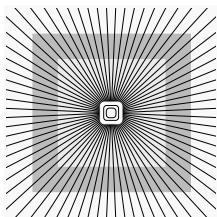

Potențiometrul ⑨

Adaptarea razei de acțiune la cerințele individuale.

Vezi tabelul cu datele tehnice și cu reglajele pentru cerințele individuale de la paginile 4-5.

Scheme de conectare în paralel

La utilizarea mai multor senzori, aceștia se vor conecta la aceeași fază!

④.1 Master/Master

Într-o conexiune în paralel se pot utiliza mai mulți Master. Fiecare Master conectează grupa sa de lumini conform măsurătorii proprii de luminozitate. Timpii suplimen-

tari de funcționare și pregul de declansare a luminozității se reglează individual la fiecare Master. Sarcina de conectare este distribuită pe fiecare Master. Prezența este detec-

tată în continuare de toți senzorii împreună. Ieșirea pentru prezență poate fi preluată la orice Master.

④.2 Master/Slave

Regimul Master-/Slave permite acoperirea spațiilor mai mari (sarcină conectată = Master, fără sarcină = Slave). Evaluarea luminozității în

încăpere se realizează exclusiv la Master. Elementele Slave semnalează către Master detecția mișcărilor. Conectarea iluminării respectiv

a instalației IAC se realizează exclusiv prin Master.

④.3 Doi senzori la un automat extern de scară

Construcție veche / renovare

Lumina artificială activată prin buton. Fără mod crepuscularitate, posibil numai regim de zi.

④.4 Senzorul funcționează ca automat de scară

④.5 Detectoare DIM

Extinderea funcțiilor prin RCS

Funcție de memorare

Prin apăsarea tastei, > 5 s, se activează funcția de memorare pentru 100 h.

Modul de prezentare

Prin apăsarea tastei, > 5 s, lumina este STINSĂ cât timp se detectează mișcare. Dacă nu se mai detectează mișcare, după expirarea duratei de aprindere, lampa revine la regimul de funcționare cu senzor (LED APRINS).

Extinderea funcțiilor prin RC8 (varianta DIM)

Luminozitate de bază

Prin apăsarea tastei respective, > 5 s, luminozitatea de bază se setează pe 60 min.

1 - 6

Valoarea luminozității de bază

Prin apăsarea tastelor respective, > 5 s, valoarea luminozității de schimbă în pași de câte 10 % pe: 1 = 10 %, 2 = 20 %, ... 6 = 60 %

Schimbarea luminozității de la butoane

Dacă la borna S este conectat un buton, luminozitatea poate fi schimbată prin apăsarea butonului. Butonul se setează mai întâi pe valoarea maximă și apoi revine la valoarea minimă. Dacă se eliberează butonul, valoarea respectivă este menținută, fără alte reglaje, până la stingere.

Ulterior detectorul se află în regimul cu senzor setat anterior. Direcția schimbării luminozității (max./min.) se poate schimba printr-o eliberare scurtă, urmată de o nouă apăsare a butonului.

Telecomandă

Cu ajutorul telecomenzii (opțională) puteți controla funcțiile senzorului într-un mod confortabil, de la sol.

Observație: Modul cu impulsuri nu poate fi anulat din telecomandă. Modul cu impulsuri trebuie oprit manual.

Telecomandă pentru controlul prezenței: nr. EAN: 4007841 000387

Defecțiuni de funcționare

Defecțiune	Cauză	Remediu
Nu se aprinde lumina	<ul style="list-style-type: none"> ■ Nu există curent ■ Valoarea lucșilor este prea mică ■ Mișcările nu sunt detectate 	<ul style="list-style-type: none"> ■ Verificați alimentarea cu energie electrică ■ Creșteți treptat valoarea lucșilor până se aprinde lumina ■ Dați la o parte obiectele care obstrucționează vizibilitatea senzorului ■ Verificați aria de acoperire
Lumina nu se stinge	<ul style="list-style-type: none"> ■ Valoarea lucșilor este prea mare ■ Durata de oprire temporizată tocmai se scurge ■ Surse de căldură perturbatoare, precum: radiatoare cu ventilator, uși și ferestre deschise, animale de casă, radiatoare cu bec/halogen, obiecte aflate în mișcare ■ Dispozitivul WLAN poziționat foarte aproape de senzor 	<ul style="list-style-type: none"> ■ Micșorați valoarea lucșilor ■ Așteptați scurgerea duratei de oprire temporizată sau reduceți eventual această perioadă de timp ■ Înlăturați problema surselor de perturbare staționare folosind autocolante ■ Măriți distanța dintre dispozitivul WLAN și senzor
În ciuda prezenței persoanelor senzorul oprește lumina	<ul style="list-style-type: none"> ■ Durata de oprire temporizată este prea mică ■ Nivelul de lumină setat este prea scăzut 	<ul style="list-style-type: none"> ■ Creșteți durata de oprire temporizată ■ Reglați din nou luminozitatea
Senzorul oprește lumina prea târziu	<ul style="list-style-type: none"> ■ Durata de oprire temporizată este prea lungă 	<ul style="list-style-type: none"> ■ Reduceți durata de oprire temporizată
La deplasarea frontală senzorul aprinde lumina prea târziu	<ul style="list-style-type: none"> ■ Raza de acțiune este prea mică pentru deplasarea frontală 	<ul style="list-style-type: none"> ■ Montați senzori suplimentari ■ Reduceți distanța dintre senzori
În ciuda întinericului, la apariția unei persoane senzorul nu aprinde lumina	<ul style="list-style-type: none"> ■ Valoarea setată a lucșilor este prea mică 	<ul style="list-style-type: none"> ■ Ați dezactivat senzorul cu ajutorul comutatorului/butonului? ■ Regim semiautomat de lucru? ■ Creșteți nivelul de lumină (pragul)

Eliminare ca deșeu

Aparatele electrice, accesoriile și ambalajele trebuie să facă obiectul unei reciclări ecologice.



Nu aruncați aparatele electrice la gunoiul menajer!

Nu mai pentru țările UE:

În conformitate cu directiva europeană privind eliminarea deșeurilor electrice și electronice în vigoare și transpunerii ei în legislația națională, aparatele electrice care nu mai pot fi utilizate trebuie să fie colectate separat și să facă obiectul unei reciclări ecologice.

Garanția de producător

În calitate de cumpărător vă bucurați după caz de toate drepturile prevăzute prin lege privind garanția și reclamarea defectelor împotriva vânzătorului. În măsura în care aceste drepturi există în țara dumneavoastră, declarația noastră de garanție nici nu le restrânge și nici nu le reduce durata de valabilitate. Vă acordăm 5 ani de garanție pentru funcționarea ireproșabilă și corespunzătoare a produsului dumneavoastră cu senzor din gama STEINEL Professional. Garantăm că acest produs nu prezintă niciun fel de erori de material, de producție și de proiectare. Garantăm funcționalitatea tuturor componentelor electronice și a cablurilor, precum și caracterul ireproșabil al tuturor materialelor utilizate și al suprafețelor acestora.

Solicitarea garanției

Dacă aveți o reclamație referitoare la produsul dvs., vă rugăm să îl trimiteți întreg și cu taxele de expediere plătite, împreună cu chitanța originală care trebuie să conțină data cumpărării și denumirea produsului, distribuitorului dvs. sau direct nouă, la adresa **STEINEL Distribution SRL; 505400 Rasnov, jud.Brasov; Str. Campului, nr.1; FSR Hala Scularie Birourile 4-7**. Din acest motiv vă recomandăm să păstrați cu grijă chitanța până la expirarea termenului de garanție. STEINEL nu suportă costurile de transport și nu își asumă riscurile asociate transportului pentru returnarea produselor.

Informații privind solicitarea unei prestații în garanție găsiți pe pagina noastră web <http://steinelshop.ro/termeni-si-conditii#answ10>

Dacă doriți să solicitați o prestație în garanție sau aveți o întrebare despre produsul dvs., ne puteți contacta la **+40(0)268 - 530000**.



SI Navodila za uporabo

Spoštovana stranka,

zahvaljujemo se vam za zaupanje, ki ste nam ga izkazali ob nakupu vašega novega senzorja podjetja STEINEL. Odločili ste se za visokokakovosten izdelek, ki je bil izdelan, testiran in pakiran z veliko vestnostjo.

Prosimo, da pred inštalacijo preberite navodila za montiranje. Kajti samo pravilna inštalacija in zagon zagotavljata dolgo, zanesljivo in brezhibno delovanje.

Želimo vam veliko veselja pri uporabi vašega novega senzorja STEINEL.

⚠ Varnostna navodila

- Pred vsemi deli na senzorju je treba prekiniti dovajanje napetosti!
- Ob montaži mora biti električni vodnik, ki ga boste priključili, brez napetosti. Zato najprej izklopite elektriko in se z indikatorjem napetosti prepričajte, da ni pod napetostjo.
- Inštalacija senzorja je delo na omrežni napetosti. Opraviti jo je treba strokovno in v skladu s krajevnimi predpisi o inštalaciji in priključitvenimi pogoji (VDE 0100).
- Priključek B 1, B 2 je stikalni kontakt za nizkoenergetska integrirana vezja, ki ne presega jabo 1 A. Ustrezno ga je treba zavarovati.
- Na krmilnem izhodu DIM 1-10 V je dovoljeno uporabljati izključno predpriključene naprave s krmilnim signalom z ločenim potencialom.

Montaža/inštalacija [ⓑ] (gl. sl. stran 2)

Senzor je predviden samo za pometno montažo v prostorih (razen različica COM 1 AP). Potreben stropni adapter s sponko in nadometni adapter nista v obsegu dobave.

Modul senzorja in močnostni modul se dobavita montirana

in ju je treba po vgradnji močnostnega modula in izvedenih nastavitvah potence-
trov/DIP sklopiti. Nato je treba modul senzorja zapahnuti z zapornim mehanizmom, po potrebi z izvijačem.

Oprema:
Doza za vtičnico Kaiser,
št. EAN: 4007841 000370

Stropni adapter na sponke,
št. EAN: 4007841 002855
Nadometni adapter,
št. EAN: 4007841 000363
Zaščitna košara,
št. EAN: 4007841 003036
Daljinsko upravljanje za serverija,
št. EAN: 4007841 000387
Daljinsko upravljanje za uporabnika,
št. EAN: 4007841 003012

Opis naprave

- ① Močnostni modul
- ① Modul senzorja
- ③ Spodnja stran senzorja
- ④ Dip-stikalo (1) normalno/testno delovanje (2) polavtomatika/avtomatika
- (3) tipka/stikalo
- (4) tipka ON / ON-OFF
- (5) DIM-r različica reguliranje stalne luči ON/OFF
- ⑤ Nastavitev mejne osvetljenosti okolice
- ⑥ Nastavitev časa preklonni izhod 1
- ⑦ Čas naknadnega teka ogrevanje osvetlitev hlajenje preklonni izhod 2
- ⑧ Zakasnitev vklopa ogrevanje osvetlitev hlajenje preklonni izhod 2
- ⑨ Nastavitev dosega
- ⑩ Doza za vtičnice Kaiser, po izbiri
- ⑩ Stropni adapter na sponko, možnost
- ⑪ Nadometni adapter IP 54, možnost
- ⑫ Zaporni mehanizem
- ⑬ Montaža/inštalacija Vzpredna vezja
- ⑭ Čas naknadnega teka orientacijska luč različica DIM

Način delovanja/osnovna funkcija

Infrardeči javljalik prisotnosti serije Control PRO ureja osvetlitev in krmiljenje ogrevanja, osvetlitve in hlajenja (samo COM 2) v pisarnah, šolah, javnih ali zasebnih zgradbah v odvisnosti od osvetlitve okolice in prisotnosti.

Pirosenzor omogoča z visokorazvito lečo običajno kvadratno območje zajemanja za prostor, v katerem se zajamejo najmanjša premikanja. Nastavitve stikalnih izhodov in nastavitve dosega javljalikov prisotnosti potekajo

preko potenciometra in stikala DIP ali daljinskega upravljanja, ki obstaja kot možnost.

Nadaljnja značilnost nadzora prisotnosti je v zelo majhni porabi energije.

Presence Control PRO

IR Quattro COM 1 / COM 1 AP IR Quattro HD COM 1 / COM 1 AP

1 Stikalni izhod v odvisnosti od referenčne vrednosti svetlosti in prisotnosti.

Možnosti nastavitve:

- Referenčna vrednost svetlosti
- Čas naknadnega teka, impulz, način

Presence Control PRO

IR Quattro COM 2 IR Quattro HD

1 Stikalni izhod kot COM 1. Dodatno 2. Stikalni izhod ogrevanje/zračenje/hlajenje v odvisnosti od prisotnosti.

Možnosti nastavitve:

- Čas naknadnega teka
- Zakasnitev vklopa
- Nadzor prostora

Presence Control PRO

IR Quattro DIM IR Quattro HD DIM

1 Stikalni izhod v odvisnosti od referenčne vrednosti svetlosti in prisotnosti.

Možnosti nastavitve:

- Referenčna vrednost svetlosti
- Čas naknadnega teka; način IQ
- Orientacijska lučka
- Uravnavanje stalne luči

Območje nadziranja

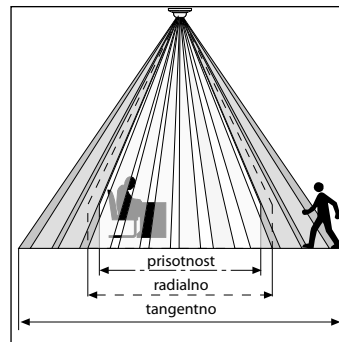

Zanesljivo razpoznavanje prisotnosti je močno odvisno od števila, zgradbe in razvrstitve leč. Senzor IR Quattro ima kvadratno površino zaznavanja 49 m², predstavljen v 13 ravneh s 1760 preklonnimi conami, s katero zajame celo najmanjše premike.

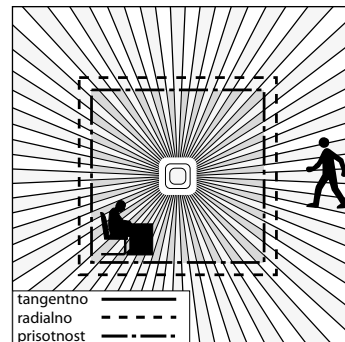

Senzor IR Quattro HD s kvadratno površino zaznavanja 64 m² je opremljen s 4800 preklonnimi conami in precizira spekter zmogljivosti. Z nastavitvijo na potenciometru lahko ta doseg prilagodite individualnim zahtevam. Kvadratno območje zaznavanja

in možnost mrežne povezave master/slave omogočata preprosto, hitro in optimalno načrtovanje prostora.

Električna inštalacija/avtomatsko delovanje

Pri izbiri ožičenja praviloma upoštevajte predpise za inštalacijo v skladu z VDE 0100 (glejte varnostne napotke na strani 80). Za ožičenje javljalnika prisotnosti velja: po VDE 0100 520 ods. 6 je dovoljeno za ožičenje med senzor-

jem in električno predpriklopljeno napravo (EPN) uporabiti večkratno napeljavo, ki vsebuje tako napeljave za omrežno napetost, kot tudi krmilne napeljave (npr. NYM 5 × 1,52). Premer omrežne napetosti je lahko največ 10 mm.

Priključno območje omrežne priključne objemke je predvideno za največ 2 × 2,5 mm². Pri namestitvi različice AP je treba predpriklopiti zaščitno stikalo (16 A).

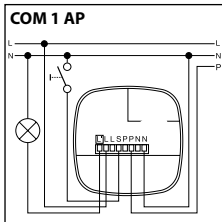
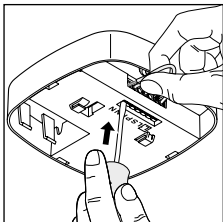
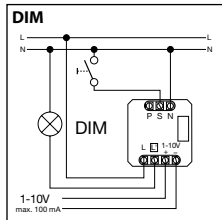
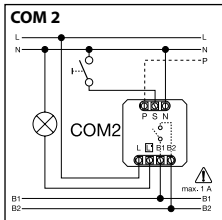
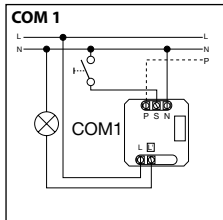
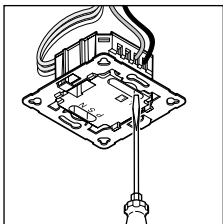

Tehnični podatki

Mere (Š × V × G):	120 × 120 × 76 mm	
Omrežna napetost:	230 – 240 V, 50 Hz / 60 Hz	
Najmanj:	3 W	
Moč, stikalni izhod 1: (COM 1/COM 2)	rele 230 V maks. 2000 W ohmske obremenitve (cos φ = 1) maks. 1000 VA (cos φ = 0,5)	
EPN: (COM 1/COM 1 AP/COM 2/DIM)	Največji vklopni tok maks. 800 A/200 μs 30 × (1 × 18 W), 25 × (2 × 18 W) 25 × (1 × 36 W), 15 × (2 × 36 W) 20 × (1 × 58 W), 10 × (2 × 58 W) upoštevajte posamezne vklopne toke EPN! Pri večjih stikalnih močeh morate predpriklopiti rele varovalko	
Moč, stikalni izhod 2: (samo COM 2)	prisotnost maks. 230 W/230 V maks. 1A, (cos φ = 1) za OZH (ogrevanje/zračenje/hlajenje)	
Kvadrati zajemanja:	IR Quattro Prisotnost: maks. 4 × 4 m (16 m ²) Radialno: maks. 5 × 5 m (25 m ²) Tangentno: maks. 7 × 7 m (49 m ²)	IR Quattro HD maks. 8 × 8 m (64 m ²) maks. 8 × 8 m (64 m ²) maks. 20 × 20 m (400 m ²)
Nastavitev vrednosti svetlobe:	10 – 1000 luksov, ∞/dnevna svetloba, DIM 100 – 1000 luksov prag nastavitve	
Stikalni izhod 1: Nastavitev časa	30 sek. – 30 min., impulzni način (ca. 2 sek.), nastavitev časa način IQ (samodejna prilagoditev na profil uporabe)	
Stikalni izhod 2: Nastavitev časa	samo COM 2 za OZH 0 sek. – 10 min. Zakasnitev vklopa 1 min. – 2 uri. Čas naknadnega teka Samodejni nadzor prostora	
DIM: Nastavitev časa	30 sek. – 30 min. Način IQ (samodejna prilagoditev na profil uporabe)	
Krmilni izhod:	1 – 10 V, maks. 50 EPN, maks. 100 mA	
Višina montaže: (stropna montaža)	2,5 m – 8 m (IR Quattro) 2,5 m – 10 m (IR Quattro HD)	
Kraj uporabe:	v notranjosti zgradb	
Senzorika:	13 ravni zaznavanja, 1760 stikalnih con (IR Quattro) 13 ravni zaznavanja, 4800 stikalnih con (IR Quattro HD)	
Vrsta zaščite: IP 20		
Razred zaščite: II		
Temperaturni razpon	0 do +40 °C	

COM 1 + COM 2

DIP 1

Normalno delovanje / testno delovanje (NORM / TEST)

Testno delovanje ima prednost pred vsemi drugimi nastavitvami na javljalniku prisotnosti in je namenjeno preverjanju delovanja in območja zaznavanja. Javljalniki

prisotnosti vklopi, neodvisno od svetlosti, pri gibanju v prostoru osvetlitev še za dodatnih pribl. 8 sek. (modra LED utripa pri zaznavanju). Pri običajnem delovanju

veljajo vse individualno nastavljene vrednosti potenciometra. Tudi brez priklopljene obremenitve lahko javljalniki prisotnosti nastavite s pomočjo modrih LED.

DIP 2

Polavtomatika (MAN) / avtomatiak (AUTO)

Polavtomatika: (MAN)

Osvetlitev se samo izklopi samodejno. Vklapljanje je ročno, za luč je treba pritisniti tipko in na potenciometru nastavljen čas

naknadnega delovanja ostane vklopljen. (2 x pritisnite / vklopite 4 ure VKLOP).

Avtomatika: (AUTO)

Osvetlitev se glede na svetlost in prisotnost samodejno vklopi in izklopi. Osvetlitev je mogoče vedno vklopiti ročno. Ob tem se samodejno vklapljanječasno

prekine. Neodvisno od nastavljenih vrednosti ostane luč pri ročnem aktiviranju tipke še 4 ure VKLOPLJENA (2 x pritisni) ali IZKLOPLJENA (1 x pritisni). Pri akti-

viranju tipke pred potekom 4 ur se senzor za prisotnost Control IR Quattro preklopi v normalno delovanje senzorja.

DIP 3

Tipka/stikalno

Senzorju pokaže, kako je treba ovrednotiti vhodni signal. Z delitvijo zunanjih tipk/stikal lahko javljalniki delujejo na polavtomatiki in ga je mogoče vedno ročno preglasiti.

- Izbirno delovanje s tipko ali stikalom
- Možnih je več tipk na enem krmilnem vходу

- Tipko, ki se zasveti na dotik, uporabljajte samo s priključkom za ničti vodnik
- Dolžina napeljave med senzorjem in stikalom < 50 m

DIP 4

Taster ON/ON-OFF

Na položaju ON-OFF je mogoče osvetlitev vedno ročno vklopiti ali izklopiti (izjema impulzni način: ni ročnega izklopa).

Na položaju ON ročni izklop več ni mogoč. Pri vsakem stisku tipke se čas naknadnega teka začne na novo.

DIM

DIP 5

Stalna luč VKLOP/IZKLOP

Skrbi za enakomerno raven osvetlitve. Javljalniki izmeri obstoječo dnevno svetlobo in sorazmerno izklopi umetno svet-

lobo, da doseže zeleno raven svetlosti. Če se delež dnevne svetlobe spremeni, da prilagodi tudi vklopljena umetna svetloba.

Vklop je poleg deleža dnevne svetlobe odvisen tudi od prisotnosti.

COM 1 + COM 2

Potenciometer e

Nastavitev za jakost svetlobe

Želeni odzivni prag svetilke lahko brezstopenjsko nastavite od pribl. 10 luksov do 1000 luksov. Nastavni regulator omejitve v desno:

MAKS delovanje z dnevno lučjo
Nastavni regulator omejitve v levo:
MIN nočno delovanje

Glede na kraj montaže bo morda potreben popravek nastavitve za 1-2 črtici na skali.

Primeri uporabe	Referenčne vrednosti svetlosti
Nočno delovanje	min
Hodniki, veže	1
Stopnice, tekoče stopnice, premične steze	2
Kopalnice, stranišča, prostor za električne napeljave, kantine	3
Prodajno območje, otroški vrtci, predšolski prostori, športne dvorane	4
Delovna območja: pisarniški, konferenčni in pogovorni prostori, fina montažna dela, kuhinje	5
Delovna območja, kjer je potrebna dobra vidljivost: laboratoriji, tehnično risanje, natančna dela	>=6
Delovanje pri dnevni luči	maks.

Napetek: Glede na kraj montaže bo porda potreben popravek nastavitve za 1 – 2 črtici na skali. Merjenje svetlosti poteka na senzorju.

Potenciometer ⑥

Nastavitev časa

Čas naknadnega teka stikalni izhod 1 Nastavna vrednost 30 sek. - 30 min.

Želen čas naknadnega delovanja luči se lahko brezstopenjsko nastavi na vrednost od pribl. 30 sek. min. do maks. 30 min.

Po 3 minutah se doda lastna luč. Pri prekoračitvi pragu se senzor po poteku naknadnega teka izklopi.

Impulzni način (razen DIM)

Če nastavitveni gumb nastavite na , (omejitev v levo), naprava preklopi v impulzni način, tj. izhod je

za pribl. 2 sek. vklopljen (npr. za avtomat v stopnišču). Po tem senzor pribl. 8 sekund ne reagira na

premikanje. Zaradi samozaslepitve z zunanjo lučjo je tukaj možno delovanje čez dan.

Način IQ

Omejitve v desno: čas naknadnega teka se dinamično, s samoučenjem prilagodi na vedenje uporabnika.

Prek algoritma učenja se ugotovi optimalni časovni cikel.

Najkrajši čas znaša 5 min., najdaljši 20 min.

Potenciometer 7**Čas naknadnega teka ogrevanje osvetlitev hlajenje preklopni izhod 2**

- Nastavna vrednost 1 min. – 2 uri
- Desno omejilo: maks
- Levo omejilo: min

Potenciometer 8**Zakasnitev vklopa ogrevanje osvetlitev hlajenje preklopni izhod 2**

- Nastavna vrednost 0 sek. – 10 min.
- Desno omejilo: nadzor prostora 
- Levo omejilo: 0 sek. (IZKLOP)

Pri nastavitvi „Nadzor“ se zmanjša občutljivost stikalnega izhoda „Prisotnost“. Kontakt se zapre šele pri znatnem gibanju in z visoko gostoto signalizira prisotnost oseb.

Čas naknadnega teka je še naprej aktiven. Zakasnitev vklopa ni aktivna.

Potenciometer 15**Osnovna osvetlitev: (različica DIM)**

Omogoča pri nedoseganju vrednosti svetlosti osnovno osvetlitev za nastavljen čas naknadnega teka. Zatemnjen je na pribl. 10 % maksimalne jakosti luči. Ob prisotnosti se javljalik preklopi na 100 % jakosti luči (reguliranje stalne svetlobe IZKLOP) ali prilagodi na

prednastavljeno vrednost svetlobe (reguliranje stalne svetlobe VKLOP). Če ni razpoznavnega gibanja, javljalik po poteku časa naknadnega teka zatemni nazaj na osnovno svetlobo. Ta se izklopi, ko poteče čas naknadnega teka (1 min. – 30 min.) ali ko vrednost

svetlobe dovolj prekoraci delež dnevne svetlobe. V nastavitvi VKLOP javljalik osnovno osvetlitev VKLOPI ali IZKLOPI neposredno pri nedoseganju derosnovne vrednosti svetlosti.

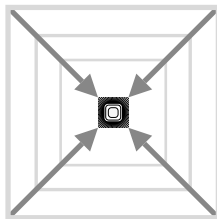
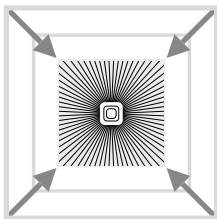
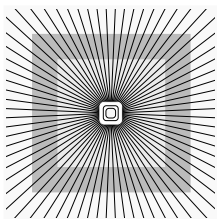
Nastavitev dosega**Potenciometer 9**

Prilagoditev dosega na individualne potrebe.

Glejte tabelo Tehnični podatki
Glejte individualne potrebe,
stran 4 - 5.

Vzporedne vezave

Pri uporabi več senzorjev je treba te priključiti na isto fazo!

1.4.1 Master/Master

Pri vzporedni vezavi je možno uporabiti tudi več masterjev. Vsak master prekloplja pri tem svojo skupino svetil glede na lastno merjenje svetlosti. Zakasnitveni časi in pre-

klopne vrednosti svetlobe so nastavljene na vsakem masterju individualno. Preklopna obremenitev se razdeli na posamezne masterje. Prisotnost še naprej zaznavajo vsi

senzorji skupaj. Izhod za prisotnost se lahko odvzame na poljubnem masterju.

1.4.2 Master/slave

Delovanje v načinu Master/slave omogoča zaznavanje na večjih območjih (priključena obremenitev = master, ni obremenitve = slave).

Ugotavljanje svetlosti v prostoru se izvede izključno prek masterja. Slave-i masterju sporočijo zaznavanje premikanja. Preklop osvetlitve

oz. naprave GZK poteka izključno prek masterja.

1.4.3 Dva senzorja na zunanjem avtomatu na stopnišču

Stara zgradba/predelava

Svetloba od zunaj je aktivirana s tipko. Brez načina za nizko stopnjo svetlobe v okolici, možno samo dnevno obratovanje.

1.4.4 Senzor kot avtomat na stopnišču**1.4.5 Senzor DIM****Dodatne funkcije prek RCS**** Funkcija uvajanja svetila**

S pritiskom na tipko za več kot 5 sekund, vklopite funkcijo uvajanja svetila za 100 ur.

 Predstavitveni način

S pritiskom na tipko za več kot 5 sekund je luč izklopljena, dokler se zaznava premikanje. Če ni več zajetega premikanja, se svetilka po poteku časa naknadnega teka preklopi nazaj v normalno delovanje senzorja (LED sveti).

Dodatne funkcije prek RC8 (DIM-različice)** Osnovna osvetlitev**

S pritiskom na ustrezno tipko za več kot 5 sekund se spremeni osnovna svetlost na 60 minut.

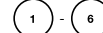
**Vrednost osnovne svetlosti**

S pritiskom na ustrezno tipko za več kot 5 sekund se spremeni vrednost svetlosti v korakih posamično po 10 % na: 1 = 10 %, 2 = 20 %, ... 6 = 60 %

Zmanjševanje svetlosti s tipko

Če je tipka priključena na S-sponko, lahko osvetlitev zmanjšujemo s pritiskanjem na tipko. Tipka prekloplja najprej do maksimalne vrednosti in se nato vrne nazaj na minimalno vrednost. Če tipko spustimo, ostane zadevna vrednost brez dodatne regulacije ohranjena do izklopa. Nato se javljalik nahaja v pred tem nastavljenem normalnem delovanju senzorja. Smer zmanjševanja svetlosti (maks./min.) lahko spremenimo s kratkim spustom in ponovnim pritiskom na tipko.

Daljinski upravljalnik

Prek daljinskega upravljalnika (možnost) lahko funkcije vklopljate udobno.

Napotek: impulznega načina daljinski upravljalnik ne more prepisati. Impulzni način ročno izklopite.

Daljinski upravljalnik Presence Control: št. EAN: 4007481 000387

Motnje pri delovanju

Motnja	Vzrok	Pomoč
Luč se ne prižge	<ul style="list-style-type: none"> ■ Ni priključne napetosti ■ Vrednost luksov nastavljena prenizko ■ Ni zaznavanja premikov 	<ul style="list-style-type: none"> ■ Preverite priključno napetost ■ Vrednost luksov počasi zvišujte, dokler se luč ne prižge ■ Vzpostavite prost pogled na senzor ■ Preverite obseg zaznavanja
Luč se ne izklopi	<ul style="list-style-type: none"> ■ Vrednost luksov previsoka ■ Čas naknadnega teka poteče ■ Moteči viri toplote, npr.: kalorifer, odprta vrata in okna, domače živali, žarnice/halogenski reflektorji, premikajoči se predmeti ■ WLAN naprava je pozicionirana zelo blizu senzorja 	<ul style="list-style-type: none"> ■ Povečajte vrednost luksov ■ Počakajte na potek naknadnega teka, po potrebi nastavite krajši čas naknadnega teka ■ Stoječe vire motenij izkopite z nalepko ■ Povečajte razdaljo med WLAN napravo in senzorjem
Senzor se kljub prisotnosti izklopi	<ul style="list-style-type: none"> ■ Čas naknadnega teka prekratek ■ Prag svetlobe prenizek 	<ul style="list-style-type: none"> ■ Podaljšajte čas naknadnega teka ■ Spremenite nastavitve zatemnjenosti
Senzor prepozno izklopi	<ul style="list-style-type: none"> ■ Predolgi čas naknadnega teka 	<ul style="list-style-type: none"> ■ Skrajšajte čas naknadnega teka
Senzor se pri hoji naravnost naprej prepozno vklopi	<ul style="list-style-type: none"> ■ Doseg je pri hoji naravnost naprej zmanjšan 	<ul style="list-style-type: none"> ■ Namestite več senzorjev ■ Zmanjšajte razdaljo med dvema senzorjema
Senzor se kljub temi ob prisotnosti ne vklopi	<ul style="list-style-type: none"> ■ Izbrana vrednost luksov je premajhna 	<ul style="list-style-type: none"> ■ Senzor deaktiviran s stikalom/tipko? ■ Polavtomatika ? ■ Zvišanje praga svetlosti

Odstranjevanje

Električne aparate, opremo in embalažo oddajte v okolju prijazno ponovno obdelavo.



Električnih aparatov ne odstranjujte s hišnimi odpadki!

Samo za države članice EU:

V skladu z veljavno Evropsko direktivo o izrabljenih električnih in elektronskih aparatih in njenim prenosom v nacionalno zakonodajo je električne aparate, ki niso več uporabni, treba zbirati ločeno in jih oddati v okolju prijazno ponovno obdelavo.

Garancija proizvajalca

Kot kupcu so vam na voljo zakonske garancijske pravice v skladu s 437. členom in naslednjimi Civilnega zakonika (BGB, Bürgerliches Gesetzbuch) (naknadna izpolnitev, odstop od kupoprodajne pogodbe, zmanjšanje kupnine, odškodnina in nadomestilo za stroške). Naša garancijska izjava teh pravic ne krajša in ne omejuje. Poleg zakonskega garancijskega obdobja vam dajemo 5-letno garancijo na brezhibno sestavo in pravilno delovanje tega izdelka STEINEL-Professional-Sensorik. Jamčimo, da izdelek nima materialnih in tovarniških napak ali napak v sestavi. Jamčimo za delovanje vseh elektronskih sklopov in kablov ter za brezhibnost vseh uporabljenih materialov in njihovih površin.

Uveljavljanje

Če želite izdelek reklamirati, pošljite cel izdelek s plačano poštnino in priložite originalni račun, ki vsebuje datum nakupa in poimevanje izdelka, svojemu trgovcu ali neposredno na naš naslov: **VELEPRODAJA EP D.O.O., SREDNJE BITNJE 70, 4209 ŽABNICA**. Priporočamo vam, da račun skrbno hranite do poteka garancijskega obdobja. Za transportne stroške in tveganja v okviru vrčila družba STEINEL ne prevzema jamstva.

(Informacije o uveljavljanju garancijskega primera najdete na naši spletni strani www.priporocam.si)

Če imate garancijski primer ali vprašanje glede izdelka, nas lahko pokličete na telefonsko številko servisa **00386-40 856555**.

5 LETNA
PROIZVAJALCA
GARANCIJA

HR Uputa za uporabu

Poštovani kupče,

zahvaljujemo na povjerenju koje ste nam ukazali kupnjom Vašeg novog STEINEL senzora. Odlučili ste se za proizvod visoke kvalitete koji je proizveden, ispitan i zapakiran s velikom pažnjom.

Molimo Vas da se prije instaliranja upoznate s ovim uputama za montažu. Naime, samo stručna instalacija i puštanje u pogon jamči dug i pouzdan rad bez smetnji.

Želimo Vam puno zadovoljstva s Vašim novim STEINEL senzorom.

⚠ Sigurnosne upute

- Prije svih radova na senzoru prekinite naponsko napajanje!
- Kod montaže električni vod koji treba priključiti ne smije biti pod naponom. Zbog toga se kao prvo mora isključiti struja i ispitivačem napona provjeriti je li uspostavljeno beznaopno stanje.
- Kod instalacije uređaja radi se s mrežnim naponom. Zbog toga je mora provesti stručnjak u skladu s državnim propisima o instalacijama i uvjetima priključivanja (VDE 0100).
- Priključak B 1, B 2 je uklopni kontakt za niskoenergetske uklopne krugove, ne veći od 1 A. On mora biti osiguran na odgovarajući način.
- Na izlazu upravljanja DIM 1-10 V smiju se koristiti isključivo elektroničke predspojne naprave s potencijalno odvojenim upravljačkim signalom.

Montaža/Instalacija ⑬ (v. sl. na stranici 2)

Senzor je predviđen samo za podžbuknu stropnu montažu u prostorijama (osim varijante COM 1 AP). Sadržaj isporuke ne obuhvaća odgovarajući stropni adapter sa stezaljkama kao ni nadžbukni adapter.

Senzorski modul i modul opterećenja isporučuju se montirani i moraju se spojiti nakon ugradnje modula opterećenja i podešavanja potencijometra i dip sklopke. Zatim se senzorski modul mora blokirati mehanizmom za završavanje ⑫, eventualno pomoću odvijčača.

Pribor:
Kaiser utičnica za šuplje zidove, EAN br.: 4007841 000370
Stropni adapter sa stezaljkama, EAN br.: 4007841 002855
Nadžbukni adapter, EAN br.: 4007841 000363
Zaštitna košara, EAN br.: 4007841 003036
Servisno daljinsko upravljanje, EAN br.: 4007841 000387
Korisničko daljinsko upravljanje, EAN br.: 4007841 003012

Opis uređaja

- ① Modul tereta
- ② Senzorski modul
- ③ Kućište senzora
- ④ Dip sklopka
 - (1) Normalni/probni rad
 - (2) Poluautomatika/autom.
 - (3) Tipka/sklopka
 - (4) Tipka ON / ON-OFF
 - (5) DIM varijanta
 - Konstanta regulacija svjetla
 - ON/OFF
- ⑤ Podešavanje svjetlosnog praga
- ⑥ Podešavanje vremena
 - Uklonni izlaz 1
 - ⑦ Vrijeme trajanja uključenja izlaza GVK-a
 - Uklonni izlaz 2
 - ⑧ Kašnjenje uključivanja GVK
 - Uklonni izlaz 2
 - ⑨ Podešavanje dometa
 - ⑩ Kaiser utičnica za šuplje zidove, opcija
- ⑪ Stropni adapter sa stezaljkama, opcija
- ⑫ Nadžbukni adapter IP 54, opcija
- ⑬ Mehanizam za zatvaranje
- ⑭ Montaža/Instalacija
- ⑮ Paralelni spojevi
- ⑯ Vrijeme trajanja uključenja izlaza Svjetlo za orijentaciju DIM varijanta

Način funkcioniranja / Osnovna funkcija

Infracrveni dojavnici prisutnosti serije Control PRO reguliraju rasvjetu i upravljanje GVK-om (samo COM 2) npr. u uređima, školama, javnim ili privatnim zgradama, ovisno o svjetloci okoline i prisutnosti.

Pirosenzor sa sofisticiranom lecom stvara kvadratično, za prostor tipično područje detekcije u kojem se detektiraju najmanji pokreti. Podešavanja uklopnih izlaza kao i podešavanje dometa dojavnika prisutnosti odvija se pomoću potencijometra (poti)

i dip sklopke odnosno opcjskog daljinskog upravljača.

Kontrola prisutnosti odlikuje se nadalje svojom malom potrošnjom struje.

Presence Control PRO

IR Quattro COM 1 / COM 1 AP IR Quattro HD COM 1 / COM 1 AP

1 Uklonni izlaz ovisan o podešenom svjetlosnom pragu i prisutnosti.

Mogućnosti podešavanja:
- uklopni izlaz ovisno o podešenom pragu osvijetljenja kod kojeg će senzor reagirati
- trajanje uključivanja izlaza, impuls, IQ modus

Presence Control PRO

IR Quattro COM 2 IR Quattro HD

1 Uklonni izlaz kao COM 1. Dodatno 2. Uklonni izlaz GVK (grijanje/ventilacija/klima) ovisan o prisutnosti.

Mogućnosti podešavanja:
- trajanje uključivanja izlaza
- kašnjenje uključivanja
- nadzor prostora

Presence Control PRO

IR Quattro DIM IR Quattro HD DIM

1 Uklonni izlaz ovisan o potrebnoj vrijednosti svjetloće i prisutnosti osoba.

Mogućnosti podešavanja:
- uklopni izlaz ovisno o podešenom pragu osvijetljenja kod kojeg će senzor reagirati
- trajanje uključivanja izlaza, IQ način rada
- svjetlo za orijentaciju
- konstantna regulacija svjetlosti

Područje nadziranja

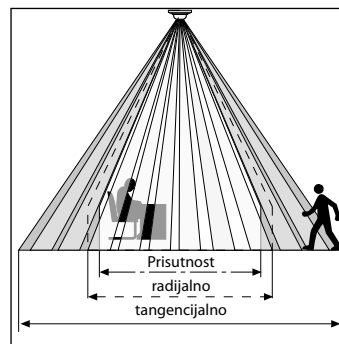

Sigurno prepoznavanje prisutnosti u velikoj mjeri ovisi o broju, kvadratu i rasporedu elemenata leće. IR Quattro sa kvadratom detekcije od 49 m² koji je podjeljen na 13 razina s 1760 zona uključivanja, detektira i najmanje pokrete.

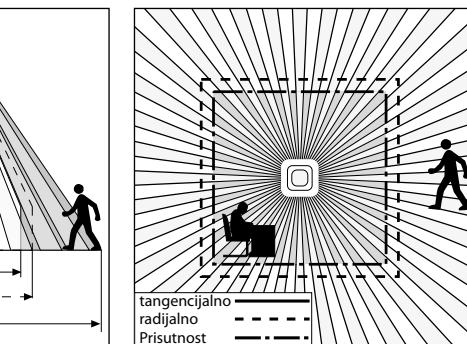

IR Quattro HD sa kvadratom detekcije od 64 m² ima više od 4800 zona uključivanja i time još preciznije određuje područje kretanja. Podešavanjem na potencijometru postoji mogućnost da se ti dometi prilagode individualnim

zahtjevima. Zbog kvadratičnog područja detekcije i mogućnosti uređenja varijanti master/slave moguće je jednostavno, brzo i prostorno planiranje.

Električna instalacija/Automatski način rada

Kod odabira kabela načelno se treba pridržavati propisa o instalaciji prema VDE 0100 (vidi Sigurnosne napomene na stranici 90). Za kabele dojavnika prisutnosti vrijedi: Prema VDE 0100 520 odl. 6 za kablsku vezu između sen-

zora i elektroničke predspojne naprave smije se koristiti višežilni vod koji sadrži i kabele mrežnog napona i kabele upravljanja (npr. NYM 5 × 1,52). Promjer kabela mrežnog priključka smije iznositi maks. 10 mm. Stezaljke

za mrežni priključak konstruirane su za maksimalno 2 × 2,5 mm². Kod instalacije varijante AP treba prethodno spojiti sklopku za zaštitu vodiča (16 A).

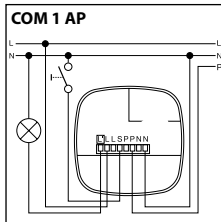
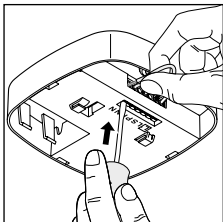
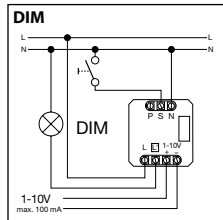
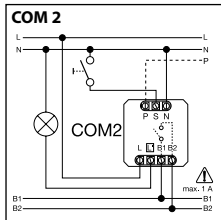
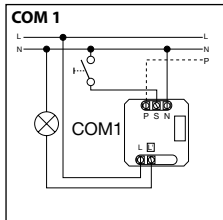
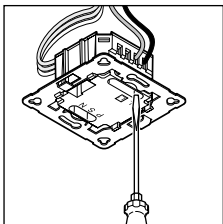

Tehnički podaci

Dimenzije (Š × V × D):	120 × 120 × 76 mm	
Mrežni napon:	230 – 240 V, 50 Hz / 60 Hz	
Minimalno opterećenje:	3 W	
Snaga, uklopni izlaz 1: (COM 1/COM 2)	relej 230V maks. 2000 W omsko opterećenje (cos φ = 1) maks. 1000 VA (cos φ = 0,5)	
Elektronička predspojna naprava: (COM 1/COM 1 AP/COM 2/DIM)	Vršna struja uključivanja maks. 800 A/200 μs 30 × (1 × 18 W), 25 × (2 × 18 W) 25 × (1 × 36 W), 15 × (2 × 36 W) 20 × (1 × 58 W), 10 × (2 × 58 W) Važno je obratiti pozornost na individualne struje uključivanja elektroničkih predspojnih naprava! Kod većih snaga uključivanja treba prethodno uključiti relej ili kontaktor	
Snaga, uklopni ulaz 2: (samo COM 2)	prisutnost maks. 230 W/230 V maks. 1A, (cos φ = 1) za GVK (grijanje/ventilacija/klima)	
Kvadrati detekcije:	IR Quattro Prisutnost: maks. 4 × 4 m (16 qm) Radijalno: maks. 5 × 5 m (25 qm) Tangencijalno: maks. 7 × 7 m (49 qm)	IR Quattro HD maks. 8 × 8 m (64 qm) maks. 8 × 8 m (64 qm) maks. 20 × 20 m (400 qm)
Podešavanje jačine svjetla:	10 – 1000 luksa, ∞ / dnevno svjetlo / DIM 100 – 1000 luksa prag regulacije	
Uklopni izlaz 1: Podešavanje vremena	30 sek. – 30 min., impulsni modus (oko 2 sek), IQ modus (automatsko prilagođavanje korisničkom profilu)	
Uklopni izlaz 2: Podešavanje vremena	samo COM2 za GVK 0 sek – 10 min Kašnjenje uključivanja 1 min – 2 sata. trajanje uključivanja izlaza Automatsko nadziranje prostora	
DIM: Podešavanje vremena Izlaz upravljanja:	30 sek. – 30 min. IQ modus (automatsko prilagođavanje korisničkom profilu) 1 – 10 V / maks. 50 elektroničkih predspojnih naprava, maks. 100 mA	
Visina montaže:	2,5 m – 8 m (IR Quattro)	
(stropna montaža)	2,5 m – 10 m (IR Quattro HD)	
Mjesto korištenja:	u unutrašnjem području zgrada	
Senzorika:	13 razine detekcije, 1760 zona uključivanja (IR Quattro) 13 razina detekcije, 4800 zona uključivanja (IR Quattro HD)	
Vrsta zaštite:	IP 20	
Klasa zaštite:	II	
Temperaturno područje:	0 °C do +40 °C	

Funkcije – Podešavanja pomoću DIP sklopke

COM 1 + COM 2

DIP 1

Normalni rad / Probni rad (NORM / TEST)

Probni rad ima prednost pred svim ostalim podešavanjima na dojavniku prisutnosti i služi za kontrolu funkcionalnosti kao i područja detekcije. Dojavnik prisutnosti neovisno od svjetloči

uključuje rasvjetu, kod detektiranja pokreta u području detekcije na cca 8 sek. (priklom detekcije plavi LED treperi). U normalnom režimu rada vrijede sve individualno podešene vrijednosti

potencijometra. Čak i bez priključenog opterećenja dojavnik prisutnosti može se podesiti pomoću plavog LED-a.

DIP 2

Poluautomatika (MAN) / automatika (AUTO)

Poluautomatika: (MAN)

Rasvjeta se isključuje još samo automatski. Uključivanje se odvija ručno, svjetlo se mora aktivirati pomoću tipke i ostaje uključeno

no tijekom trajanja uključena izlaza podešenog na potencijometru. (pritisnuti 2 x /UKLJUČENO 4 sata).

Automatika: (AUTO)

Rasvjeta se, ovisno o svjetloči i prisutnosti automatski uključuje i isključuje. Rasvjeta se u svakom trenutku može uključiti odnosno isključiti ručno. Pritom se uklonjena automatika privremeno

prekida. Neovisno o podešenim vrijednostima kod ručnog aktiviranja tipke svjetlo ostaje UKLJUČENO 4 sata (pritisnuti 2 x) ili ISKLJUČENO (pritisnuti 1 x). Pritiskom na tipku prije isteka

4 sata senzor kontrole prisutnosti Presence Control IR Quattro prelazi u normalan senzorski rad.

DIP 3

Tipka/sklopka

Dodjeljuje senzoru način na koji će vrednovati primljeni signal. Dodjelom vanjske tipke/sklopke dojavnik se može koristiti kao poluautomat i u svakom trenutku može se ručno premodulirati.

- Odabir rada s tipkom ili sklopkom
- Moguće je više tipki na jednom upravljačkom ulazu
- Tipku za svjetlo koristiti samo s priključenim nul vodičem

- Duljina kabela između senzora i sklopke < 50 m

DIP 4

Tipka ON/ON-OFF

U položaju ON-OFF rasvjeta se u svakom trenutku može uključiti ili isključiti ručno (izuzetak, impulsni modus: nema ručno ISKLJUČENJE).

U položaju ON više nije moguće ručno isključivanje. Kod svakog pritiska na tipku iznova se pokreće vrijeme trajanja uključena izlaza.

DIM

DIP 5

Konstantno svjetlo ON/OFF

Omoogućava konstantnu razinu svjetloće. Dojavnik mjeri postojeće danje svjetlo i prema potrebi uključuje umjetno svjetlo da bi

se postigla željena razina osvjetljenja. Ako se promijeni udio danjeg svjetla, prilagođava se uključeno umjetno svjetlo. Uključivanje

se, osim udjela danjeg svjetla, odvija ovisno o prisutnosti osoba.

Funkcije – podešavanja putem potencijometra

COM 1 + COM 2

Potencijometar ⑤

Podešavanje svjetlosnog praga

Željeni prag aktiviranja može se podesiti kontinuirano od oko 10 – 1000 luksa.

Regulator na desnom graničniku: MAKŠ režim rada danjeg svjetla
Regulator na lijevom graničniku: MIN noćni režim rada

Ovisno o mjestu montaže može biti potrebna korekcija podešenosti za 1-2 podjeljka na skali.

Primjeri primjene	Potrebne vrijednosti svjetloće
noćni režim rada	min
hodnici, ulazne dvorane	1
stepenice, pokretne stepenice, transportne trake	2
praonice, WC-i, upravljačke prostorije, kantine	3
trgovački centri, dječji vrtići, predškolske prostorije, sportske dvorane	4
radna područja: uredske, konferencijske prostorije i prostorije za razgovor, fini radovi montaže, kuhinje	5
područja s intenzivnim naprezanjem vida: laboratorij, tehničko crtanje, precizni radovi	>=6
režim rada kod danjeg svjetla	maks

Napomena: Ovisno o mjestu montaže može biti potrebna korekcija podešenosti za 1 – 2 podjeljka na skali. Mjerenje svjetloće odvija se direktno na senzoru

Potencijometar ⑥

Podešavanje vremena

Trajanje uključena izlaza
Uklonni izlaz 1
Podešavanje vremena
30 sek – 30 min

Željeno trajanje vremena uključena izlaza može se podesiti kontinuirano od min. oko 30 sek. - maks 30 min. Nakon 3 min uspoređuje se nivo osvjetljenosti s podešenim svjetlosnim pragom.

Ukoliko je osvjetljenost veća od svjetlosnog praga senzor se isključuje nakon isteka trajanja uključena izlaza.

Impulsni način rada (osim DIM)

Ako regulator podesite na  (Ilijevi graničnik) uređaj se nalazi u impulsnom načinu rada, tj. izlaz se uključuje na oko 2 sek (npr. za

stubišni automat). Nakon toga senzor oko 8 sek ne reagira na pokret. U impulsnom načinu rada zbog utjecaja blještanja uključenog

svjetla, svjetlosni prag mora biti podešen na danje svjetlo (dnevni režim rada).

IQ način rada

Desni graničnik: Vrijeme trajanja uključena izlaza prilagođava se dinamički i samoučenjem prema korisničkim potrebama.

Putem algoritma učenja utvrđuje se optimalni vremenski ciklus.

Najkraće vrijeme iznosi 5 min, najduže 20 min.

COM 2

Potenciometar ⑦

Vrijeme trajanja uključanja Uklopnog izlaza 2 GVK

- Podešena vrijednost
1 min – 2 sata.
- Desni graničnik: maks
- Ljevi graničnik: min

Potenciometar ⑧

Kašnjenje uključivanja Uklopnog izlaza 2 GVK

- Podešena vrijednost
0 sek – 10 min
- Desni graničnik:
nadziranje prostora
- Ljevi graničnik:
0 sek (ISKLUČENO)

Kod podešenosti „Nadziranje“ smanjuje se osjetljivost uklopnog izlaza „Prisutnost“. Kontakt se uspostavlja tek kod jasnog pokreta i s velikom sigurnošću signalizira prisutnost osoba.

Vrijeme trajanja uključivanja izlaza i dalje ostaje aktivno. Funkcija kašnjenja uključivanja nije aktivno.

Potenciometar ⑮

Osnovna svjetloća (DIM varijanta)

Senzor u ovom režimu rada kod osvijetljenosti niže od podešeneog praga i bez detekcije prisutnosti prigušuje (dima) priključenu rasvjetu na 10% maks snage u trajanju podešeneog vremena uključivanja (1 min - 30 min).

Nakon toga svjetlo se gasi. Detekcijom prisutnosti svjetlo se pali na 100% snage. Nakon isteka vremena na uključanja izlaza svjetlo se prigušuje na 10% snage u trajanju podešeneog trajanja prigušenja, a nakon toga se gasi. Ukoliko se taj

potenciometar podesi na ON položaj, prigušenje svjetla neće biti vremenski ograničeno, već će biti isključeno detekcijom prisutnosti ili prekoračenjem svjetlosnog praga.

Podešavanje dometa

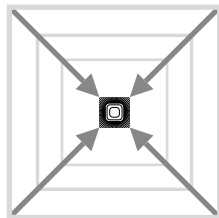
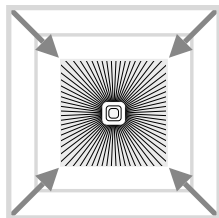
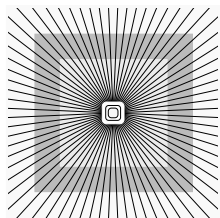

Potenciometar ⑨

Prilagodba dometa individualnim zahtjevima.

Usp. tablicu Tehnički podaci
Podešavanje individualnih
zahtjeva, stranica 4 – 5.

Paralelni spojevi

Kod korištenja više dojavnika treba ih priključiti na istu fazu!

⑭ Master/master

Kod paralelnog spoja može se koristiti više mastera. Svaki master uključuje pritom svoju grupu svjetiljaka u skladu s vlastitim mjerenjem svjetloće. Vremena kašnjenja

i uklopne vrijednosti svjetloće individualno se podešavaju kod svakog mastera. Uklopno opterećenje dijeli se na pojedinačne mastere. Prisutnost osoba nadalje detektira-

ju svi senzori zajedno. Detektiranje prisutnosti osobe može se registrirati kod bilo kojeg senzora.

⑭.1 Master/slave

Pogon master/slave dopušta detektiranje većih prostora (priključeno opterećenje = master, bez opterećenja = slave). Razina svjetloće

registriira se isključivo na "Master" jedinici. Dok "Slave" jedinica dojavljuje detektiranje pokreta "Masteru". Uključivanje i isključivanje

rasvjetle ili uređaja GKV odvija se isključivo putem mastera.

⑭.2 Dva dojavnika na vanjskom stubišnom automatu

Stare građevine / preuređene zgrade

Nema modusa zatamnivanja. Svjetlo se pali putem tipkala. Senzori moraju biti podešeni na dnevni režim rada.

⑭.3 Dojavnik kao stubišni automat

⑭.4 DIM dojavnik

Dodatna funkcija putem RCS

⚡ Funkcija ugrijavanja

Pritiskom na tipku, > 5 s, aktivira se prezentiranje na 100 sati.

💡 Prezentacijski način rada

Pritiskom na tipku, > 5 s, svjetlo je ISKLJUČENO tako dugo dok se ne detektira pokret. Ako se više ne detektira pokret, svjetlo se nakon isteka vremena isključivanja vraća u senzorski način rada (LED UKLJUČEN).

Dodatna funkcija putem RCB (DIM varijanta)

🔦 Osnovna svjetlana

Pritiskom na dotičnu tipku, > 5 s, promijenite osnovnu svjetlinu na 60 min.

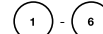

Vrijednost osnovne svjetline
Pritiskom na dotične tipke > 5 s, povećava se vrijednost svjetline u koracima po 10 %:
1 = 10 %, 2 = 20 %, ... 6 = 60 %

Daljinski upravljač

Putem daljinskog upravljača (opcija) mogu se jednostavno s poda podesiti funkcije.

Napomena: Impulsni način rada isključuje se samo ručno, nemože se isključiti sa daljinskim upravljačem.

Daljinski upravljač Presence
Control: EAN br: 4007841 000387

Smetnje u radu

Smetnja	Uzrok	Pomoć
Svjetlo se ne uključuje	<ul style="list-style-type: none"> ■ nema priključnog napona ■ prenisiko podešena luks vrijednost ■ nema detektiranja pokreta 	<ul style="list-style-type: none"> ■ provjeriti priključni napon ■ polako povećavati luks vrijednost dok se ne uključi svjetlo ■ omogućiti dobar vidik na senzor ■ provjeriti područje detekcije
Svjetlo se ne isključuje	<ul style="list-style-type: none"> ■ prevelika luks vrijednost ■ ističe vrijeme trajanja uključivanja izlaza ■ smetnje zbog izvora topline, npr: grijalica, otvorena vrata i prozori, kućni ljubimci, žarulja/halogeni reflektor, objekti koji se kreću ■ WLAN uređaj smješten vrlo blizu senzora 	<ul style="list-style-type: none"> ■ podesiti manju luks vrijednost ■ pričekati istek vremena trajanja uključivanja izlaza, po potrebi podesiti kraće vrijeme naljepnicom ograničiti stacionarne izvore smetnje ■ povećati razmak između WLAN uređaja i senzora
Senzor se unatoč prisutnosti osoba isključuje	<ul style="list-style-type: none"> ■ prekratko vrijeme trajanja uključivanja izlaza ■ prenikak prag svjetlosti 	<ul style="list-style-type: none"> ■ povećati vrijeme trajanja uključivanja izlaza ■ promijeniti podešenost svjetlosnog praga
Senzor prekasno isključuje	<ul style="list-style-type: none"> ■ predugo vrijeme trajanja uključivanja izlaza 	<ul style="list-style-type: none"> ■ smanjiti vrijeme trajanja uključivanja izlaza
Senzor kod frontalnog smjera hoda uključuje prekasno	<ul style="list-style-type: none"> ■ domet kod frontalnog približavanja senzoru je manji 	<ul style="list-style-type: none"> ■ montirati ostale senzore ■ smanjiti razmak između dva senzora
Senzor ne uključuje unatoč tami kod prisutnosti	<ul style="list-style-type: none"> ■ odabrana preniska luks vrijednost 	<ul style="list-style-type: none"> ■ je li senzor deaktiviran pomoću sklopke/tipke? ■ poluautomatika? ■ povišiti prag svjetloće

Zbrinjavanje

Električne uređaje, pribor i ambalazu treba zbrinuti na ekološki način odvozom na reciklažu.



Ne bacajte električne uređaje u kućni otpad!

Samo za zemlje EU:

Prema važećim europskim direktivama za stare električne i elektroničke uređaje i njihovoj implementaciji u nacionalno pravo, električni uređaji koji se više ne mogu koristiti moraju se posebno sakupiti i zbrinuti na ekološki način odvozom na reciklažu.

Jamstvo proizvođača

Kao kupcu pripadaju Vam sva prava po zakonu o zaštiti potrošača. Ako ta prava postoje u Vašoj zemlji, ona se našom izjavom o jamstvu ne smanjuju niti ograničavaju. Dajemo Vam 5 godina jamstva na besprijekornu kakvoću i propisno funkcioniranje Vašeg proizvoda STEINEL-Professional-Senzorika. Jamčimo da ovaj proizvod nema greške na materijalu, tvorničke i konstrukcijske greške. Jamčimo tehničku ispravnost svih elektroničkih sklopova i kabela, kao i ispravnost svih korištenih materijala i njihovih površina.

Zahtijevanje jamstvenog prava
Ako želite reklamirati svoj proizvod, pošaljite cjelovit proizvod s originalnim računom koji mora sadržavati podatke o datumu kupnje i naziv proizvoda, oslobođeno troškova prijevoza, Vašem trgovcu ili izravno na našu adresu, **Daljinsko upravljanje d.o.o., Bedriča Smetane 10, HR-10000 Zagreb.** Stoga Vam preporučujemo da pažljivo sačuvate račun do isteka jamstvenog roka. Daljinsko upravljanje d.o.o. ne preuzima jamstvo za transportne troškove i rizike u okviru povratne pošiljke.

Informacije o zahtijevanju prava u slučaju jamstva dobit ćete na našoj početnoj stranici www.daljinsko-upravljanje.hr

Ako imate slučaj jamstva ili pitanja u vezi Vašeg proizvoda, nazovite nas na dežurni servisni telefon **+385 (1) 388 66 77** ili **388 02 47** u vremenu od ponedjeljka do petka od 08:00 do 16:00 sati ili nas kontaktirajte na e-mail adresu: daljinsko-upravljanje@inet.hr.

5 GODINA
PROIZVOĐAČA
JAMSTVA

EE Kasutusjuhend

Väga austatud klient!

täname Teid usalduse eest, mida Te meile uue STEINELI sensori otsmisega osutasite. Te otsustasite väärtusliku kvaliteettoote kasuks, mis on valmistatud, testitud ja pakendatud suurima hoolega.

Palun tutvuge enne installeerimist käesoleva montaažijuhendiga. Ainult asjakohase installatsiooni ja kasutuselevõtu tagamiseks seadme pikaajaline, usaldusväärne ning häireteta talitus.

Soovime Teile uue STEINELI sensori meeldivat kasutamist.

Ohutusjuhised

- Katkestage enne igasuguste tööde teostamist sensoril pingetoide!
- Monteerimisel peab olema külgeühendatav elektrijuhe pingevaba. Selleks lülitage esmalt elektrivool välja ja kontrollige pingetestri abil pingevabadust.
- Sensori installeerimisel on tegemist tööga võrgupingel. Seda tuleb seetõttu teostada asjakohaselt ning vastavalt riigis kehtivatele installatsiooneeskirjadele ja ühendustingimustele (VDE 0100).
- Ühenduse B 1, B 2 puhul on tegemist lülituskontaktiga madalenergiaühendustele, mitte rohkem kui 1 A. Viimane peab olema vastavalt kaitsitud.
- Juhtväljundi DIM 1-10 V külge tohib ühendada eranditult potentsiaalieraldusega juhtsignaaliga eellülitusseadmeid.

Montaaž/installatsioon (vt joon. lk 2)

Sensor on ette nähtud üksnes siseruumidesse süvispaigaldusega laemontaažiks (välja arvatud COM 1 AP variant). Vastav klamber-laeadapter ja pindpaigaldusadapter ei sisaldu tarnekomplektis.

Sensori- ja koormusmoodul tarnitakse valmiskujul monteeritult ning need tuleb pärast koormusmooduli paigaldamist ja potentsioemetrite/Dip-lülite kaudu seadistuste tegemist kokku pista. Seejärel tuleb sensorimoodul lukustusmehhanismiga (Ⓜ) lukustada, vajadusel kruvikeeraja abi kasutades.

Tarvikud:
Kaiseri õonesseinapepa, EAN nr: 4007841 000370
Klamber-laeadapter, EAN nr: 4007841 002855
Pindpaigaldusadapter, EAN nr: 4007841 000363
Kaitsekorv, EAN nr: 4007841 003036
Teenindus-kaugjuhtimispuul, EAN nr: 4007841 000387
Kasutaja-kaugjuhtimispuul, EAN nr: 4007841 003012

Seadme kirjeldus

- ① Koormusmoodul
- ② Sensorimoodul
- ③ Sensori alakülg
- ④ Dip-lüliti
 - (1) normaal-/testrežiim
 - (2) pool-/täisautomaatika
 - (3) klahv/lüliti
 - (4) klahv ON / ON-OFF
 - (5) DIM variant püsivalguse reguleerimine ON/OFF
- ⑤ Hämdaruse seadmine
- ⑥ Aja seadmine lülitusväljund 1
- ⑦ Aja seadmine KVK lülitusväljund 2
- ⑧ Sisselülitusviivitus KVK lülitusväljund 2
- ⑨ Tööraadiuse seadmine
- ⑩ Kaiseri õonesseinapepa, valgivarustus
- ⑪ Klamber-laeadapter, valgivarustus
- ⑫ Pindpaigaldusadapter IP 54, valgivarustus
- ⑬ Lukustusmehhanism
- ⑭ Montaaž/installatsioon
- ⑮ Paralleelülitused
- ⑯ Järelojuksuueg orienteerimisvalgus DIM variant

Talitusviisi / põhifunktsioon

Control PRO seeria infrapunaandurid reguleerivad nt büroodes, koolides, avalikes või mitteavalikes hoonetes ümbrusheleduselt ja kohalviibimisest sõltuvalt valgustust ning KVK-juhtsüsteeme (ainult COM 2).

Pürosensor võimaldab väga kõrge arengutasemega läätse töttu kasutada ruumitüüpilist ruudukujulist tuvastuspiirkonda, milles tuvastatakse ka kõige väiksemaid liikumisi. Lülitusväljundid ning kohaloluanduri tööraadiuse seadmine toimub potentsio-

meetrite ja Dip-lülite või vastavalt valgivarustusse kuuluva kaugjuhtimispuuldi abil.

Kohalolukontrollerit iseloomustab täiendavalt vähene omavoolutarve.

Presence Control PRO

IR Quattro COM 1 / COM 1 AP IR Quattro HD COM 1 / COM 1 AP

1 lülitusväljund heleduse nimiväärtusest ja kohalolust sõltuvalt.

Seadistamisvõimalused:
- heleduse nimiväärtus
- järelojuksuueg, impulss,
- IQ-moodus

Presence Control PRO

IR Quattro COM 2 IR Quattro HD

1 lülitusväljund nagu COM 1. Täiendavalt 2. lülitusväljund KVK (küte/ventilatsioon/kliima) kohalolust sõltuvalt.

Seadistamisvõimalused:
- järelojuksuueg,
- sisselülitusviivitus
- ruumivalve

Presence Control PRO

IR Quattro DIM IR Quattro HD DIM

1 lülitusväljund heleduse nimiväärtusest ja kohalolust sõltuvalt.

Seadistamisvõimalused:
- heleduse nimiväärtus
- järelojuksuueg, IQ-moodus
- orienteerimisvalgus
- püsivalguse reguleerimine

Järelojuksuuepiirkond

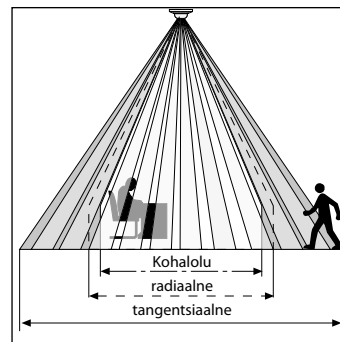

Kohalviibimise kindel tuvastamine sõltub olulisel määral läätselementide arvust, omadustest ja paigutusest. IR Quattro ja tuvastusruut 49 m², mis on jaotud 13-ks 1760 lülitussooniga tasandiks, tuvastavad ka kõige väikse-

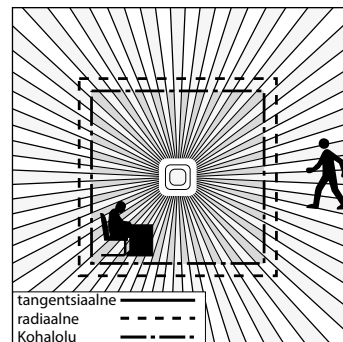

maid liikumisi. IR Quattro HD ja tuvastusruut 64 m² on varustatud 4800 lülitussooniga ning nad täpsustavad võimsusspektrimit. Potentsio- meetri seadmisega on võimalik mainitud tööraadiusi individua-

alsete nõudmistega kohandada. Ruudukujulise tuvastuspiirkonna ja master/slave variantidega võrkuühendamise võimaluse töttu on võimalik ruume lihtsalt, kiiresti ning optimaalselt planeerida.

Elektriinstallatsioon/automaatrežiim

Juhtmestusvõimaluste valikul tuleb pidada põhimõtteliselt kinni VDE 0100 installatsiooneeskirjadest (vt ohutusjuhiseid lk 100). Kohaaluanduri juhtmestamisele kehtib: VDE 0100 520 lõigu 6

kohaselt tohib kasutada sensori ja eellülituseadme vahel mitmesoonelist juhet, mis sisaldab nii võrgupingejuhtmeid kui ka juhtimisjuhtmeid (nt NYM 5 x 1,52). Võrguühendusjuhtme läbimõõt

tohib olla max 10 mm. Võrguühenduslemmi kinnituspikiirid on ette nähtud maksimaalselt 2 x 2,5 mm² jaoks. AP variandi installeerimisel tuleb juhtmekaitselüli (16 A) ette lülitada.

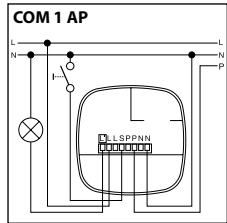
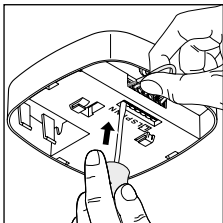
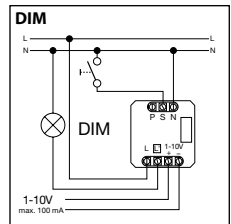
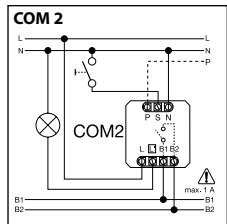
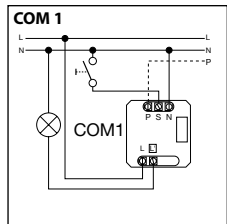
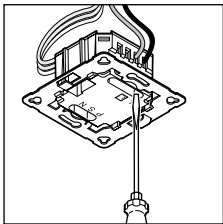

Tehnilised andmed

Mõõtmed (K x L x S):	120 x 120 x 76 mm	
Võrgupinge:	230 – 240 V, 50 Hz / 60 Hz	
Minimaalne koormus:	3 W	
Võimsus, lülitusväljund 1: (COM 1/COM 2)	Relee 230 V max 2000 W oomiline koormus (cos φ = 1) max 1000 VA (cos φ = 0,5)	
Eellülituseadme: (COM 1/COM 1 AP/COM 2/DIM)	Sisselülituse tippvool max 800 A/200 μs 30 x (1 x 18 W), 25 x (2 x 18 W) 25 x (1 x 36 W), 15 x (2 x 36 W) 20 x (1 x 58 W), 10 x (2 x 58 W) Järgige eellülituseadmete individuaalseid sisselülitusvoole! Suuremate lülitusvõimsuste korral tuleb relee või kontaktor ette lülitada.	
Võimsus, lülitusväljund 2: (ainult COM 2)	Kohalolu max 230 W/230 V max 1A, (cos φ = 1) KVK (küte/ventilatsioon/kliima) jaoks	
Tuvastusruudud:	IR Quattro Kohalolu: max 4 x 4 m (16 rm) Radiaalne: max 5 x 5 m (25 rm) Tangentsiaalne: max 7 x 7 m (49 rm)	IR Quattro HD max 8 x 8 m (64 rm) max 8 x 8 m (64 rm) max 20 x 20 m (400 rm)
Valgusheleduse seadmine:	10 – 1000 lux, ∞ / päevavalgus / DIM 100 – 1000 lux reguleerimislävi	
Lülitusväljund 1: aja seadmine	30 sek – 30 min, impulsmoodus (u 2 sek), IQ-moodus (automaatne kohandamine kasutusprofiilile)	
Lülitusväljund 2: aja seadmine	ainult COM2 KVK jaoks 0 sek – 10 min sisselülitusviivitus 1 min – 2 h järelejoosuaeg Automaatne ruumivalve	
DIM: aja seadmine	30 sek – 30 min IQ-moodus (automaatne kohandamine kasutusprofiilile)	
Juhtväljund:	1 – 10 V / max 50 eellülituseadet, max 100 mA	
Montaažikõrgus:	2,5 m – 8 m (IR Quattro) 2,5 m – 10 m (IR Quattro HD)	
Kasutuskoht:		
Hoonete seesSensorioka:	13 tuvastustasandit, 1760 lülitustsooni (IR Quattro) 13 tuvastustasandit, 4800 lülitustsooni (IR Quattro HD)	
Kaitseliik:	IP 20	
Kaitseklass:	II	
Temperatuurivahemik:	0 °C kuni +40 °C	

COM 1 + COM 2

DIP 1

Normaalrežiim / testrežiim (NORM / TEST)

Testrežiim on kõigist teistest kohaloluanduri seadistustest prioriteetsem ja on ette nähtud talitluse ning tuvastuspiirkonna kontrollimiseks. Kohaloluandur lülitab valgustuse ruumis toimu-

va liikumise korral heledusest sõltumatult u 8 sek järelojook-suajaga sisse. (tuvastamisel vilgub sinine LED). Normaalrežiimi kehtivad kõik individuaalselt seadistatud potentsiomeetri-

väärtused. Kohaloluandur on võimalik sinise LEDi abil seadistada ka külgeühendamata koormusega.

DIP 2

Poolautomaatika (MAN) / täisautomaatika (AUTO)

Poolautomaatika: (MAN)

Valgustus lülitub ainult veel automaatselt välja. Sisselülitamine toimub manuaalselt, valgus

tuleb klahviga tellida ja jääb potentsiomeetril seadistatud järelojooksuaja vältel sisselülitatuks.

(2 x vajutus/lülitus 4 tunnisk SISSE).

Täisautomaatika: (AUTO)

Valgustus lülitub heledusest ja kohalolust olenevalt automaatselt välja sisse ning välja. Valgustus saab suvalisel ajal manuaalselt lülitada. Seejuures katkesta-

takse ajutiselt lülitusautomaatika töö. Seadistatud väärtustest sõltumatult jääb valgus klahvi manuaalsel vajutamisel 4 tundi SISSE (2 x vajutus) või VÄLJA

(1 x vajutus). Klahvi vajutamisel enne 4 tunni möödumist lülitub kohalolukontroller IR Quattro normaalsele sensorirežiimile.

DIP 3

Klahvid/lülitid

Omistab sensorile, kuidas sissetulevat signaali hinnata tuleks. Väliste klahvide/lülite omistamisega saab andurit käitada poolautomaadina ja suvalisel ajal juhtimise manuaalselt üle võtta.

■ Käitamine valikuliselt klahvide või lülititega
■ Mitu klahvi ühel juhtisendisil võimalik

■ Kasutage ainult nulljuhiühendusega valgusklahve
■ Juhtme pikk sensor ja lüliti vahel < 50 m

DIP 4

Klahv ON/ON-OFF

Asendis ON-OFF saab valgustust suvalisel ajal manuaalselt sisse ja välja lülitada (erandiks impulsmoodus: manuaalselt VÄLJA puudub).

Asendis ON pole manuaalne väljalülitamine enam võimalik. Iga kordse klahvivajutusega käivitatakse järelojooksuage uuesti.

DIM

DIP 5

Püsivalgus ON/OFF

Hoolitse ühtlasel säiliva heledusnivo eest. Andur moodab olemasolevat päevavalgust ja lü-

litab soovitud heledusnivo saavutamiseks vastavas osakaalus tehisvalgust juurde. Päevavalguse osakaalu muutumisel kohandatakse juurdelülitatud tehisval-

gust. Juurdelülitamine toimub peale päevavalguse osakaalu kohalolust sõltuvalt.

COM 1 + COM 2

Potentsiomeeter ⑤

Häimarduse seadmine

Soovitud rakendamisläve saab sujuvalt u 10 – 1000 lux peale seada.

Seaderegulaator paremas lõppasendis: MAX päevavalgusrežiim
Seaderegulaator vasakus lõppasendis: MIN öörežiim

Montaažikohast olenevalt võib osutada vajalikuks seadistust 1-2 skaalakriipsu võrra korrigeerida.

Kasutusnäited	Heleduse nimiväärtused
Öörežiim	min
Koridorid, sisenemishallid	1
Trepid, rulltrepid, sõidulindid	2
Pesuruumid, tualetid, lülitusruumid, kantiinid	3
Müügipind, lasteaiad, eelkooliruumid, spordihallid	4
Töötamispiirkonnad: büroo-, konverentsi- ja läbirääkimisruumid, peened montaažitööd, köögid	5
Nägemisintensiivsused töötamispiirkonnad: labor, tehniline joonestamine, täppistööd	>=6
Päevavalgusrežiim	max

Juhis: Montaažikohast olenevalt võib osutada vajalikuks seadistust 1 – 2 skaalakriipsu võrra korrigeerida. Heleduse mõõtmine toimub sensoril.

Potentsiomeeter ⑥

Aja seadmine

Järelojooksuage lülitusväljund 1 seadeväärtus 30 sek – 30 min.

Soovitud järelojooksuage saab sujuvalt min u 30 sek – max 30 min vahemikus seadistada. 3 min möödudes moodetakse omavalgust.

Läve ületamisel lülitub sensor pärast järelojooksuaja möödumist välja.

Impulsmoodus (v. a. DIM)

Kui seate regulaatori  peale (vasak lõppasend), siis on seade impulsmooduses, st väljund lülitatakse u 2 sekundiks sisse (nt trepi-kojautomaat). Pärast seda ei reageeri sensor u 8 sek jooksul liikumisele.

Võõrvalgusest tingitud enesepimestuse tõttu on siinkohal võimalik üksnes päevarežiim.

Võõrvalgusest tingitud enesepimestuse tõttu on siinkohal võimalik üksnes päevarežiim.

IQ-moodus

Parem lõppasend: Järelojooksuage sobitub dünaamiliselt, iseõppivalt kasutaja käitumisele.

Õppimisalgoritmiga määratakse kindlaks optimaalne ajastus.

Lühim ajaks on 5 min, pikimaks 20 min.

COM 2

Potentsiomeeter ⑦

Järeljooksuaeg lülitusväljund 2 KVK

- Seadeväärtus 1 min – 2 h
- Parem lõppasend: max
- Vasak lõppasend: min

Potentsiomeeter ⑧

Sisselülitusviivitus lülitusväljund 2 KVK

- Seadeväärtus 0 sek – 10 min
- Parem lõppasend: ruumivalve
- Vasak lõppasend: 0 sek (VÄLJA)

Seadistuse „järelvalve“ korral väheneb lülitusväljundi „kohalolu“ tundlikkus. Kontakt sulgub alles üheselt selge liikumise korral ja signaaliseerib kõrge usaldusväärsusega inimeste kohalolekut.

Järeljooksuaeg jääb edaspidi aktiivseks. Sisselülitusviivitus on inaktiivne.

Potentsiomeeter ⑮

Põhiheledus (DIM variant)

Võimaldab seadistada heleduseväärtusest alpool kasutada ette-seadistatud järeljooksuajaga põhi-valgust. See on hämardatud u 10 % peale maksimaalselt valgustugevusest. Kohalolu korral lülitub andur kas 100 % valgustugevusele (püsivalguse reguleerimine OFF)

või reguleerib eelseadistatud heleduseväärtusele (püsivalguse reguleerimine ON). Kui liikumist ei tuvastata, siis hämardub andur pärast järeljooksuaja möödumist põhiheledusele tagasi. See lülitatakse välja, kui järeljooksuaeg (1 min – 30 min) on möödunud või piisava

päevavalguse osakaalu tõttu ületatakse heleduseväärtust. Seadistuses ON lülitab andur põhiheleduse vahetult heleduseväärtusest alla-polee langemisel SISSE ja VÄLJA.

Tööriadiuse seadmine

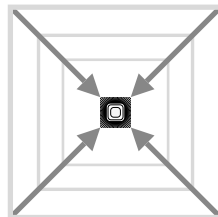
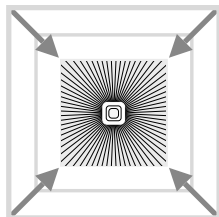
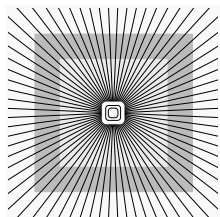

Potentsiomeeter ⑨

Tööriadiuse kohandamine individuaalsete nõudmistega.

Vrdl tabelit Tehnilised andmed Individuaalsete nõudmiste seadistamine lk 4 – 5.

Paralleellülitused

Mitme anduri kasutamisel tuleb need ühendada sama faasi külge!

④.1 Master/master

Ühes paralleellülituses on võimalik kasutada ka mitut masterit. Iga master lülitab seejuures oma valgusrühma vastavalt enda poolt mõeldud heledusele. Viivitusajad

ja heleduse lülitusväärtused seatakse igal masteril individuaalselt ette. Lülituskoormus jaotatakse üksikute masterite vahel ära. Kohalolu tuvastavad kõik andurid ka

edaspidi ühiselt. Kohalolu väljundi teavet on võimalik saada suvaliselt masterilt.

④.2 Master/slave

Master/slave režiim võimaldab tuvastada suuremaid ruume (koormus külge ühendatud = master, koormus puudub = slave). Ruumis

valitseva heleduse hindamine toimub eranditult masteris. Slave'id teavitavad liikumise tuvastamisest masterit. Valgustust või HVAC-süs-

teemi lülitatakse eranditult masteri kaudu.

④.3 Kaks andurit eksternsetel trepiautomaatidel

Vana ehitis / ümberehitus

Võõrvalgus aktiveeritakse klahviga. Hämardamismoodus puudub, võimalik üksnes päevarežiim.

④.4 Andur trepiautomaadina

④.5 DIM-andur

Funktsiooni täiendus RC5 kohta

💡 Sissetöötamise funktsioon

Kauema kui 5 s nupuvajutusega aktiveeritakse sissetöötamisfunktsioon 100 h.

💡 Esitlusrežiim

Kauema kui 5 s nupuvajutusega lülitatakse valgusti VÄLJA seniks, kuni tuvastatakse liikumine. Kui liikumist enam ei tuvastata, lülitub valgusti pärast järeltöö aega tagasi sensorirežiimi (LED põleb).

Funktsiooni täiendus RC8 kohta (DIM-versioon)

🔦 Põhiheledus

Vastava nupu vajutusega > 5 s muudetakse põhivalgustugevuse 60 min peale.

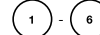

Põhivalgustugevuse väärtus
Vastava nupu vajutamisel > 5 s muudetakse valgustugevuse väärtus samm-sammult vastavalt 10% peale: 1 = 10%, 2 = 20%, ... 6 = 60%

Nupuga hämardamine

Kui 5-klemmiga on ühendatud nupp, saab valgustust hämardada nupu vajutamisega. Nupp töötab esmalt maksimaalsel väärtusel ja läheb seejärel minimaalsele väärtusele. Kui nupp vabastatakse, säilitatakse vastav väärtus ilma edasise reguleerimiseta kuni väljalülitamiseni. Viimaks asub alarm eelnevalt seadistatud sensorirežiimil. Hämardamise suunda (max/min) saab nupu lühikesel vabastamise ja taasvajutamise abil muuta.

Kaugjuhtimine

Kaugjuhtimispuldiga (valikvarustus) saab funktsioone mugavalt pörandalt sisse lülitada.

Juhis: Impulssmoodust ei saa kaugjuhtimispuldilt üle kirjutada. Lülitage impulssmoodus manuaalselt välja.

Kohalolukontrolleri kaugjuhtimispult: EAN nr: 4007841 000387

Talitlusrikked

Rike	Põhjus	Kõrvaldamine
Valgus ei lülitu sisse	<ul style="list-style-type: none"> ■ Ühenduspinge puudub ■ Lux-väärtus liiga madalaks seatud ■ Liikumist ei tuvastata 	<ul style="list-style-type: none"> ■ Kontrollige ühenduspinget ■ Suurendage aeglaselt lux-väärtust kuni valgus sisse lülitub ■ Tagage sensorile vaba vaade ■ Kontrollige tuvastuspiirkonda
Valgus ei lülitu välja	<ul style="list-style-type: none"> ■ Lux-väärtus liiga kõrge ■ Järelootsuaeg möödub ■ Häirivad sojusallikad nt: küteventilaatorid, avatud ukseid ja aknad, koduloomad, hõõglamp/halogeenkiirgur, liikuvad objektid ■ Wifi seade on sensorile väga lähedal 	<ul style="list-style-type: none"> ■ Seadke lux-väärtust madalamaks ■ Oodake ära järelootsuaeg, vajadusel seadke järelootsuaeg lühemaks ■ Varjestage stationsaarsed häireallikad kleepsudega ■ Suurendage vahemaad wifi seadme ja sensori vahel
Sensor ei lülitu kohalolust hoolimata välja	<ul style="list-style-type: none"> ■ Järelootsuaeg liiga lühike ■ Valguslävi liiga madal 	<ul style="list-style-type: none"> ■ Pikendage järelootsuaega ■ Muutke hämarduseseadet
Sensor lülitub liiga hilja välja	<ul style="list-style-type: none"> ■ Järelootsuaeg liiga pikk 	<ul style="list-style-type: none"> ■ Lühendage järelootsuaega
Sensor lülitub otseses käimissuunas liiga hilja sisse	<ul style="list-style-type: none"> ■ Tööraadius on otsese käimissuuna puhul redutseeritud 	<ul style="list-style-type: none"> ■ Monteerige täiendavad sensorid ■ Vähendage kahe sensori vahekaugust
Sensor ei lülitu pimedusest hoolimata kohalolu korral sisse	<ul style="list-style-type: none"> ■ Lux-väärtus liiga madalaks seatud 	<ul style="list-style-type: none"> ■ Sensor lülitiga/klahviga deaktivseeritud ? ■ Poolautomaatika ? ■ Tõstke heleduseläve

Utiliseerimine

Elektriseadmed, lisatarvikud ja pakendid tuleb suunata keskkonnateadlikku taaskasutusse.



Ärge visake elektriseadmeid olmejäätmetele hulka!

Ainult ELi riikidele:

Vastavalt vanu elektri- ja elektroonikaseadmeid puudutavale kehtivale Euroopa määrusele ja selle rakendamisele rahvusvahelises õiguses tuleb kasutusvõlbratud elektriseadmed koguda eraldi ning suunata keskkonnateadlikku taaskasutusse.

Tootja garantii

Ostjana omate müüja suhtes samuti seadusega sätestatud puuduste kõrvaldamise õigusi või vastavalt pretensiooniõigusi. Kui Teie asukohariigis on need õigused olemas, siis meie garantiideklaratsioonid neid ei käibi ega piira. Me anname Teie STEINELi Professional sensortootete laimatute omaduste ja nõuetekohase talitluse kohta 5-aastase garantiid. Me garanteerime, et kõnealune toode on vaba materjali-, valmistamis- ja konstruktsioonivigadest. Me garanteerime kõigi elektrooniliste koostedetailide ja kaablite talitluskõlblikkuse ning et kasutatud valmistamismaterjalid ja nende pealispind on puudustevabad.

Kaebuste esitamine

Kui soovite tootega seonduvalt reklamatsooni esitada, siis palun saatke see komplekskena ja tasuta tarnega koos originaal-ostutšekiga, mis peab sisaldama ostukuupäeva andmeid ning toote nimetust, meie edasimüüjale või otse meile, **Fortronic AS, Tööstuse tee 10, 61715, Tõrvandi**. Me soovime Teil ostutšekki seetõttu kuni garantiiaja möödumiseni hoolikalt alal hoida. STEINEL ei vastuta tagasisaamise raames esinevate transportikulude ja -riskide eest.

Informatsiooni garantiijuhumi kehtestamiseks saate meie kodulehelt www.fortronic.ee või www.steinell-professional.de/garantie

Garantiijuhumi esinemise või mõne toote kohta küsimuste tekkimise korral võite meile esmaspäevast reedeni 9.00-17.00 vahemikus teeninduse numbril **+372 7 475 208** helistada.

5 AASTAT
TOOTJA
GARANTIID

LT Naudojimo instrukcija

Gerb. kliente,

dėkojame, kad parodėte pasitikėjimą ir išsigijote naujajį STEINEL sensorių. Jūs išsigijote aukštos kokybės produktą, kuris pagamintas, išbandytas ir supakuotas ypač kruopščiai.

Prieš prijungdami prietaisą susipažinkite su šia montavimo instrukcija. Nes tik taisyklingai prijungtą ir tinkamai pradėtą naudoti prietaisą galėsite eksploatuoti ilgai, patikimai ir be gedimų.

Linkime malonių akimirų naudojantis savo naujujį STEINEL sensoriumi.

⚠ Saugumo nurodymai

- Prieš pradėdami bet kokį darbą su sensoriumi, reikia išjungti įtampą!
- Montuojant prietaisą prijungiamajame elektros kabelyje neturi būti įtampos. Todėl visų pirma atjunkite elektros srovę ir įtampos indikatoriumi patikrinkite, ar nėra įtampos.
- Instaliuojant sensorius, atliekamas darbas, susijęs su elektros tinklo įtampa. Todėl jį reikia prijungti tinkamai, vadovaujantis šalyje galiojančiomis instaliacijos normomis ir jungimo taisyklėmis (VDE 0100).
- Jungtis B 1, B 2 yra komutacinis kontaktas žemos energijos grandinėms, ne didesnėms nei 1 A. Ją reikia atitinkamai apsaugoti.
- Ties valdymo išėjimu DIM 1-10 V galima naudoti tik elektroninius paleidimo įrenginius, kuriuose valdymo signalų potencialai atskirti.

Montavimas / įrengimas ⑬ (žr. pav. 2 psl.)

Sensorius skirtas tik patinkinam montavimui ant lubų patalpoje (be COM 1 AP varianto). Atitinkamo gnybtinio suderintuvo skirto montavimui ant lubų ir virštinio suderintuvo komplekte nėra. Sensorius ir apkrovos modulis tiekiami sumontuoti ir sumontavus apkrovos modulį ir atlikus potenciometro „Dip“ nustatymus juos reikia sujungti.

Pabaigoje sensoriaus modulį reikia užrakinti blokavimo mechanizmu ⑫, prireikus pasitelkus atskuktą.

Priedai:
„Kaiser“ tuščiavidurės sienos dėžutė,
EAN-Nr.: 4007841 000370
gnybtinis suderintuvas skirtas montavimui ant lubų
EAN-Nr.: 4007841 002855

virštinis suderintuvas,
EAN-Nr.: 4007841 000363
apsauginė dėžutė,
EAN-Nr.: 4007841 003036
Aptarnavimo nuotolinio valdymo pultas,
EAN-Nr.: 4007841 000387
naudotojo nuotolinio valdymo pultas,
EAN-Nr.: 4007841 003012

Prietaiso aprašymas

- ① Apkrovos modulis
- ② Sensoriaus modulis
- ③ Sensoriaus apatinė pusė
- ④ „Dip“ jungiklis
- ⑤ Įprastas / bandymo režimas
- ⑥ Pusiau / visiškai automatika
- ⑦ Jungiklis / mygtukas
- ⑧ Jungiklis ON / ON-OFF
- ⑨ DIM variantas nuotolinio apšvietimo reguliavimas ON/OFF
- ⑫ Prieblandos lygio nustatymas
- ⑬ Švietimo trukmės nustatymas
- ⑭ Kontaktas 1
- ⑮ Inercinio veikimo laikas (šildymo, vėdinimo, kondicionavimo sistemos)
- ⑯ Kontaktas 2
- ⑰ Įjungimo vėlinimas (šildymo, vėdinimo, kondicionavimo sistemos)
- ⑱ Kontaktas 2
- ⑲ Jautrumo zonos nustatymas

- ⑩ „Kaiser“ tuščiavidurės sienos dėžutė, pasirinkama
- ⑪ Gnybtinis suderintuvas, skirtas montavimui ant lubų, pasirinktinis
- ⑫ Virštinis suderintuvas IP 54, pasirinktinis
- ⑬ Užrakینimo mechanizmas
- ⑭ Montavimas / įrengimas
- ⑮ Paralelinis prijungimas
- ⑯ Inercinio veikimo laikas orientavimosi šviesa DIM variantas

Veikimo principas / pagrindinė funkcija

„Control PRO“ serijos infraraudonųjų spindulių buvimo sensorius reguliuoja apšvietimą ir šildymo, vėdinimo, kondicionavimo sistemos valdymą pvz., biuruose, mokyklose, viešiuose ar privačiuose pastatuose priklausomai nuo aplinkos apšvietimo ir žmonių buvimo juose.

Pirosensorius su pažangia linze užtikrina stebėjimą patalpoje (kvadrato formos stebėjimo zona), kuriuose fiksuoja mažiausią judesį. Komutacinių išėjimų ir buvimo sensoriaus jautrumo zonos nustatymai atliekami potenciometru ir „Dip“ jungikliu arba pasirinktiniu nuotoliniu valdymo pultu.

Buvimo kontrolė taip pat pasižymi nedideliu energijos suvartojimu.

Presence Control PRO

IR Quattro COM 1 / COM 1 AP IR Quattro HD COM 1 / COM 1 AP

1 kontaktas priklausomai nuo nustatytos apšvietimo reikšmės ir buvimo.

Nustatymo galimybės
- Nustatyta apšvietimo reikšmė
- Inercinio veikimo laikas, impulsas, IQ režimas

Presence Control PRO

IR Quattro COM 2 IR Quattro HD

1 kontaktas kaip COM 1. Papildomai 2. kontaktas šildymo / vėdinimo / kondicionavimo sistemos priklausomai nuo buvimo.

Nustatymo galimybės
- Inercinis veikimo laikas
- Įjungimo vėlinimas
- Patalpos stebėjimas

Presence Control PRO

IR Quattro DIM IR Quattro HD DIM

1 kontaktas priklausomai nuo nustatytos apšvietimo reikšmės ir buvimo.

Nustatymo galimybės
- Nustatyta apšvietimo reikšmė
- Inercinio veikimo laikas, IQ režimas
- Orientavimosi apšvietimas
- Nuotolinio apšvietimo reguliavimas

Kontrolinė zona

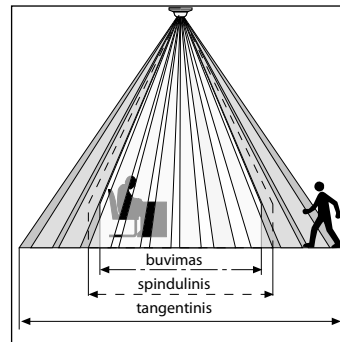

Užtikrintas buvimo fiksavimas priklausau nuo linzių kiekio, savybių ir išdėstymo. „IR Quattro“ ir 49 m² fiksavimo kvadratas, kurį sudaro 13 lygių ir 1760 pazonių, fiksuoja net ir mažiausią judesį.

„IR Quattro HD“ ir 64 m² fiksavimo kvadrato yra 4800 pazonės; jis tikslina galios spektrą. Nustatymais potenciometre šią jautrumo zoną galima pritaikyti pagal individualius poreikius. Kvadrati-

nė jautrumo zona ir galimybė sujungti „Master“ / „Slave“ į tinklą užtikrina paprastą, greitą ir optimalų patalpos planavimą.

Elektros įrengimas / automatinis režimas

Renkantis elektros laidus būtina laikytis instaliacijos normų ir jungimo taisyklių VDE 0100 (žr. Saugumo nurodymus 110 psl.). Buvimo sensoriaus prijungimui taikoma: pagal VDE 0100 520 6 skirsnį,

kabėliai tarp sensoriaus ir elektroninių paleidimo įrenginių gali būti daugiagyvišiai – su tinklo įvadu ir su valdymo laidais (pvz., NYM 5 x 1,52). Tinklo įvado skersmuo turi būti ne didesnis kaip

10 mm. Tinklo įvado gnybtų zona skirta daugiausiai 2 x 2,5 mm². Įrengiant AP variantą reikalingas automatinis išjungiklis (16 A).

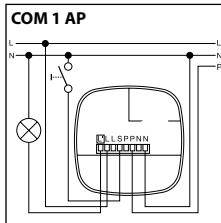
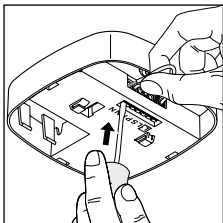
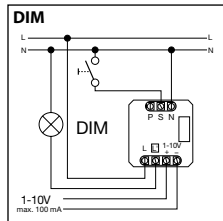
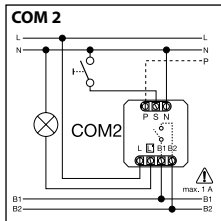
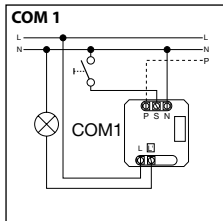
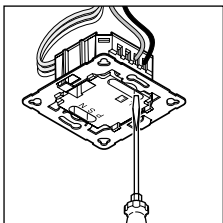

Techniniai duomenys

Matmenys (P x A x G):	120 x 120 x 76 mm
Tinklo įtampa:	230 – 240 V, 50 Hz/60 Hz
Minimali apkrova:	3 W
Galia, Kontaktas 1: (COM 1/COM 2)	Relė 230 V maks. 2000 W ominė apkrova (cos φ = 1) maks. 1000 VA (cos φ = 0,5)
Elektroninis paleidimo įrenginys: (COM 1/COM 1 AP/COM 2/DIM)	pikinė paleidimo srovė maks. 800 A/200 μs 30 x (1 x 18 W), 25 x (2 x 18 W) 25 x (1 x 36 W), 15 x (2 x 36 W) 20 x (1 x 58 W), 10 x (2 x 58 W) atsižvelkite į individualias elektroninių paleidimo įrenginių paleidimo sroves! Esant didesniam apkrovimui reikia iš anksto įjungti relę arba kontaktorių.
Galia, Kontaktas 2: (tik COM 2)	Buvimas maks. 230 V/230 V maks. 1A, (cos φ = 1) šildymo / vėdinimo / kondicionavimo sistemoms
Fiksavimo kvadratai:	IR Quattro IR Quattro HD Buvimas: maks. 4 x 4 m (16 kv. m) maks. 8 x 8 m (64 kv. m) Radialinis: maks. 5 x 5 m (25 kv. m) maks. 8 x 8 m (64 kv. m) Tangentinis: maks. 7 x 7 m (49 kv. m) maks. 20 x 20 m (400 kv. m)
Šviesos reikšmių nustatymas:	10 – 1000 liuksų, ∞ / dienos šviesa / DIM 100 – 1000 liuksų reguliavimo slenktis
Kontaktas 1: švietimo trukmės nustatymas	30 sek. – 30 min., impulsinis režimas (apie 2 sek.), IQ režimas (automatinis prisiderinimas prie naudojimo būdo)
Kontaktas 2: švietimo trukmės nustatymas	Tik COM 2 šildymo / vėdinimo / kondicionavimo sistemoms 0 sek. – 10 min. įjungimo vėlinimas 1 min. – 2 val. inercinio veikimo laikas automatinis patalpos stebėjimas
DIM švietimo trukmės nustatymas	30 sek. – 30 min. IQ režimas (automatinis prisiderinimas prie naudojimo būdo)
Valdymo išėjimas:	1–10 V / maks. 50 elektroninių paleidimo įrenginių, maks. 100 mA
Montavimo aukštis: (montavimas prie lubų)	2,5 m – 8 m (IR Quattro) 2,5 m – 10 m (IR Quattro HD)
Naudojimo vieta:	pastatų viduje
Sensorika:	13 pazonių, 1760 segmentų (IR Quattro) 13 pazonių, 4800 segmentų (IR Quattro HD)
Saugos klasė:	IP 20
Saugos klasė:	II
Temperatūros diapazonas:	nuo 0 iki +40 °C

Funkcijos – nustatymai naudojantis DIP jungikliu

COM 1 + COM 2

DIP 1

Įprastas režimas / bandymo režimas (NORM / TEST)

Bandymo režimas turi pirmumo teisę lyginant su kitais buvimo sensoriaus nustatymais; jis skirtas funkcijoms ir jutrumo zonai patikrinti. Nepriklausomai nuo apšvietimo esant judėjimui pa-

talpoje buvimo sensorius įjungia apšvietimą maždaug 8 sek. (už fiksuvus judesius pradeda mirksėti mėlynas LED diodas). Esant įjungtam įprastam režimui galioja visos individualiai nustatytos

potenciometro reikšmės. Buvimo sensorių galima nustatyti naudojantis mėlynu LED ir be prijungtos apšvietimo.

DIP 2

Pusiau automatika (MAN) / visiška automatika (AUTO)

Pusiau automatika: (MAN)

Apšvietimas išsijungia tik automatinio būdu. Įjungiami rankiniu būdu, šviesą reikia įjungti mygtuku;

ji šviečia potenciometre nustatytą laiką. (2 x paspausti / perjungti – 1. 4 valandoms).

Visiška automatika: (AUTO)

Apšvietimas išsijungia ir išsijungia priklausomai nuo apšvietimo ir buvimo. Apšvietimą bet kada galima įjungti / išjungti rankiniu būdu. Tuo metu laikinai nutraukiamas

automatinis perjungimas. Nepriklausomai nuo nustatytų reikšmių, rankiniu būdu paspaudus mygtuką šviesą lieka ĮJUNGTA 4 valandoms (2 x spausiti) arba IŠJUNGTA

(1 x spausiti). Paspaudus mygtuką nepasibaigus 4 valandoms, „Presence Control IR Quattro“ per-

sijungia į įprastą sensorinį režimą.

DIP 3

Mygtukas / jungiklis

Nurodo sensoriui, kaip turi būti vertinamas įeinantis signalas. Atitinkamai išdėsčius išorinius mygtukus / jungiklius, sensorių galima naudoti pusiau automatinio būdu ir bet kada vėl pradėti valdyti rankiniu būdu.

■ Pasirinktinai – mygtukas arba jungiklis
■ Galimi keli mygtukai ties vienu valdymo įėjimu

■ Šviečiantį mygtuką galima naudoti tik su nuline jungtimi
■ Laido ilgis tarp sensoriaus ir jungiklio < 50 m

DIP 4

Mygtukas ON/ON-OFF

Esant mygtukui ties ON-OFF apšvietimą galima bet kada įjungti ir išjungti rankiniu būdu (išimtis – impulsinis režimas: IŠJUNGTI rankiniu būdu negalima).

Esant padėtyje ON rankiniu būdu išjungti nebegalima. Kaskart paspaudus inercinio veikimo laikas skaičiuojamas iš naujo.

DIM

DIP 5

Nuolatinis apšvietimas ON/OFF

Užtikrina tolygų apšvietimo lygį. Sensorius matuoja esamą dienos

šviesą ir įjungia papildomą dirbtinį apšvietimą, kad būtų užtikrintas pageidaujamas apšvietimo lygis. Pasikeitus dienos šviesos lygiui,

pagal tai pritaikomas ir dirbtinis apšvietimas. Dirbtinis apšvietimas įjungiamas papildomai priklausomai nuo buvimo.

Funkcijos – nustatymai potenciometru

COM 1 + COM 2

Potenciometras ⑤

Prieblandos lygio nustatymas

Pageidaujamą suveikimo slenkstį galima nustatyti tolygiai nuo maždaug 10–1000 liuksų.

Nustatymo reguliatorius dešinėje: MAX dienos šviesos režimas Nustatymo reguliatorius kairėje: MIN nakties režimas

Priklausomai nuo montavimo vietos gali tapti pataisymus maždaug per 1–2 skalės padalus.

Naudojimo pavyzdžiai	Nustatytos apšvietimo reikšmės
Nakties režimas	min.
Koridoriai, holai	1
Laiptai, eskalatoriai, judantys takeliai	2
Skalbyklos, tualetai, komutacinės, valgyklos	3
Pardavimo zonos, vaikų darželiai, pradinė mokyklų patalpos, sporto salės	4
Darbo zonos: biurai, konferencijų ir pasitarimų patalpos, smulkūs montavimo darbai, virtuvės	5
Ištin ryškaus apšvietimo reikalaujančios darbo zonos: laboratorija, techniniai brėžiniai, tikslūs darbai	>=6
Dienos šviesos režimas	maks.

Pastaba: priklausomai nuo montavimo vietos gali tapti pataisymus maždaug per 1–2 skalės padalus. Apšvietimo matavimas vyksta sensoriuje.

Potenciometras ⑥

Švietimo trukmės nustatymas

Inercinio veikimo laikas, kontaktas 1 nustatymo reikšmė 30 sek. – 30 min.

Pageidaujamas inercinio veikimo laikas nustatomas tolygiai nuo maždaug min. 30 sek. iki maks. 30 min. Po 3 min. matuojamas

apšvietimas. Viršijus slenkstį, sensorius išsijungia pasibaigus inercinio veikimo laikui.

Impulsinis režimas (be DIM)

Jeigu nustatymo reguliatorių nustatysite ties  (kairėje pusėje), prietaisas bus impulsiniame režime, t. y. išėjimas bus įjungtas maž-

daug 2 sek. (pvz., laiptinių automatas). Po to sensorius maždaug 8 sek. nereaguos į judėjimą. Dėl akimomo kitais apšvietimo šaltiniais

galimas tik dienos režimas.

IQ režimas

Reguliatorius dešinėje: Inercinio veikimo laikas dinamiškai ir įsisavinimo būdu prisitaiko prie naudojamo elgesio.

Tai užtikrina mokomasis algoritmas, kuris nustato optimalų laiko ciklą.

Trumpiausias laikas – 5 min., ilgiausias – 20 min.

COM 2

Potenciometras ⑦

Inercinio veikimo laikas Kontaktas 2 (šildymo, vėdinimo, kondicionavimo sistemos)

- Nustatymo reikšmė 1 min. – 2 val.
- Reguliatorius dešinėje: maks.
- Reguliatorius kairėje: min.

Potenciometras ⑧

Ijungimo vėlinimas, kontaktas 2 (šildymo, vėdinimo, kondicionavimo sistemos)

- Nustatymo reikšmė 0 sek. – 10 min.
- Reguliatorius dešinėje: Patalpos stebėjimas ⑬
- Reguliatorius kairėje: 0 sek. (IŠJ)

Nustatius „Stebėjimą“ kontaktą „Buvimas“ jautrumas sumažėja. Kontaktas suveikia tik esant aiškiam judėjimui ir kai patalpoje tikrai yra žmonių.

Inercinio veikimo laikas ir toliau lieka aktyvus. Ijungimo vėlinimas nesuaktyvintas.

Potenciometras ⑮

Bazinis apšvietimas (DIM variantas)

Sumažėjus nustatytam apšvietimo lygiui nustatytam inercinio veikimo laikui įjungiamas bazinis apšvietimas. Šis yra sumažintas iki maždaug 10% maksimalaus apšvietimo stiprumo. Esant buvimui sensorius įjungia apšvietimą 100% šviesos galios (nuolatinio apšvietimo regu-

liatorius ties OFF) arba įjungia nustatytą apšvietimo lygį (nuolatinio apšvietimo reguliatorius ties ON). Jeigu judėjimo nėra, sensorius pasibaigus inercinio veikimo laikui apšvietimą sumažina iki bazinio. Šis išjungiamas, kai pasibaigia inercinio veikimo laikas (1 min. – 30 min.)

arba apšvietimo lygis viršijamas kai esama pakankamai dienos šviesos. Esant nustatymui ON, sensorius bazinį apšvietimą įjungia ir išjungia esant nepakankamam apšvietimo lygiui.

Jautrumo zonos ilgio nustatymas

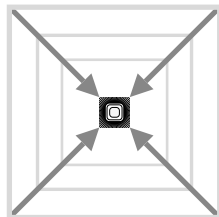
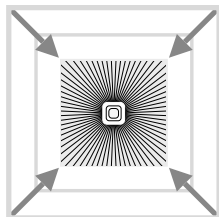
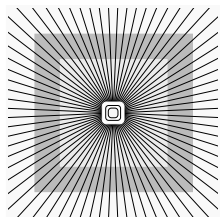

Potenciometras ⑨

Jautrumo zonos ilgio nustatymas pagal individualius poreikius.

Plg. lentelę „Techniniai duomenys“ Individualių poreikių nustatymas, 4–5 psl.

Paralelinės jungtys

Naudojant kelis sensorius šiuos reikia prijungti prie tos pačios fazės!

⑭.1 „Master“ / „Master“

Paralelinėje linijoje gali būti sujungti ir keli „Master“ įrenginiai. Kiekvienas „Master“ įrenginys įjungia / išjungia savo grupę priklausomai nuo jos apšvietimo matavimų.

Uždelsimo trukmė ir apšvietimo įjungimo reikšmės kiekvienam „Master“ įrenginiui nustatomos atskirai. Įjungimo aprokva paskirama atskiriems „Master“ įrengi-

niams. O žmonių buvimą visi sensoriai registruoja kartu. Bet kuriame „Master“ įrenginyje buvimą išjimą galima atjungti.

⑭.2 „Master“ / „Slave“

Režimas „Master“ / „Slave“ suteikia galimybę kontroliuoti didesnes patalpas (prijungta aprokva = „Master“, nėra apkrovos = „Slave“). Patal-

pos apšvietimo lygį vertina tik „Master“ / „Slave“ įrenginiai praneša „Master“ įrenginiams apie užfiksuotą judėjimą. Apšvietimą ir

(arba) šildymo / vėdinimo / kondicionavimo sistemas įjungia tik „Master“ įrenginiai.

⑭.3 Du sensoriai išoriniams laiptinėms apšvietimui

Senos statybos pastatas / rekonstruotas pastatas

Kitas apšvietimas įjungiamas mygtukais. Galimas tik dienos režimas, prieblandos režimas negalimas.

⑭.4 Sensorius kaip laiptinės apšvietimas

⑭.5 DIM sensorius

Funkcijų išplėtimas naudojant RCS

⚡ [dirbimo funkcija

> 5 s palaikius mygtuką paspausta, suaktyvinama 100 h dirbimo funkcija.

👤 Buvimo režimas

> 5 s palaikius mygtuką paspausta, šviesa IŠJ., kol aptinkamas judėjimas. Jeigu judėjimas neberegistruojamas, pasibaigus inercinio veikimo laikui šviestuvus persijungia atgal į sensorinį režimą (LED IJ)

Funkcijų išplėtimas naudojant RC8 (DIM variantas)

🌙 30 min Budintis režimas

> 5 s laikant atitinkamus mygtukus paspaustus, bazinis apšvietimas keičiamas į 60 min.

1 - 6

Bazinio apšvietimo reikšmė

> 5 s laikant atitinkamus mygtukus paspaustus, apšvietimo reikšmė keičiasi žingsniais po 10%: 1 = 10%, 2 = 20% ir t. t. 6 = 60%

Šviesos reguliavimas mygtuku

Kai prie S gnybto prijungtas mygtukas apšvietimą galima reguliuoti spaudžiant mygtuką. Mygtukas visų pirma padidina apšvietimą iki maksimalaus, po to jis vėl sumažėja iki minimalios reikšmės. Atleidus mygtuką, atitinkama reikšmė išlaikoma iki išjungimo papildomai nereguliuojant. Jutiklis veikia anksčiau nustatytu sensoriniu režimu. Šviesos reguliavimu kryptis (maks./min.) keičiama trumpai atleidžiant ir pakartotinai spaudžiant mygtuką.

Nuotolinio valdymo pultas

Naudojantis nuotolinio valdymo pultu (pasirinktini) visas funkcijas galima patogiai nustatyti stovint ant žemės.

Pastaba: nuotolinio valdymo pultu impulsinio režimo išjungti negalima. Impulsinis režimas išjungiamas rankiniu būdu.

Nuotolinio valdymo pultas „Presence Control“: EAN-Nr: 4007841 000387

Veikimo sutrikimai

Sutrikimas	Priežastis	Pagalba
Šviesa neįsijungia	<ul style="list-style-type: none"> ■ nėra įtampas ■ nustatyta per žema liuksų reikšmė ■ nefiksuoja judesio 	<ul style="list-style-type: none"> ■ patikrinkite prijungimo įtampą ■ liuksų reikšmę pamažu didinkite, kol įsijungs šviesa ■ pašalinkite kliūtis iš sensoriaus lauko ■ patikrinkite jautrumo zoną
Šviesa neišsijungia	<ul style="list-style-type: none"> ■ per didelė liuksų reikšmė ■ nesibaigė inercinio veikimo laikas ■ trikdantys šilumos šaltiniai, pvz., karšta orą pučiantis ventiliatorius, atviros durys ir langai, naminiai gyvūnai, kaitrinės lemputės / halogeniniai prožektoriai, judantys objektai ■ WLAN įrenginys yra labai arti jutiklio 	<ul style="list-style-type: none"> ■ nustatykite mažesnę liuksų reikšmę ■ palaukite, kol pasibaigs inercinio veikimo laikas arba jį sumažinkite ■ naudodamiesi lipdukais izoliuokite stacionarius trikdžių šaltinius ■ padidinkite atstumą tarp WLAN įrenginio ir jutiklio
Esant buvimui sensorius išsijungia	<ul style="list-style-type: none"> ■ per trumpas inercinio veikimo laikas ■ per žemas šviesos barjeras 	<ul style="list-style-type: none"> ■ padidinkite inercinio veikimo laiką ■ pakeiskite prieblandos lygio nustatymus
Sensorius išsijungia per vėlai	<ul style="list-style-type: none"> ■ per ilgas inercinio veikimo laikas 	<ul style="list-style-type: none"> ■ sutrumpinkite inercinio veikimo laiką
Einant link sensoriaus jis įsijungia per vėlai	<ul style="list-style-type: none"> ■ sumažintas jautrumo zonos einant link sensoriaus ilgis 	<ul style="list-style-type: none"> ■ sumontuokite kitus sensorius ■ sumažinkite atstumą tarp dviejų sensorių
Nepaisant tamsaus paros laiko esant buvimui sensorius neįsijungia	<ul style="list-style-type: none"> ■ pasirinkta per žema liuksų reikšmė 	<ul style="list-style-type: none"> ■ ar sensorius neišaktyvintas jungikliu / mygtuku? ■ pusautomatis? ■ padidinkite apšvietimo slenkstį

Šalinimas

Elektros prietaisai, priedai ir pakuotės turi būti perdirbami aplinkai nekenksmingu būdu.



Neišmeskite elektros prietaisų kartu su buitineis atliekomis!

Tik ES šalis

Remiantis galiojančia Europos Sąjungos Direktyva dėl elektros ir elektronikos įrangos atliekų ir jos perkėlimo į nacionalinę teisę, nebetinkami naudoti elektros prietaisai turi būti renkami atskirai ir perdirbami aplinkai nekenksmingu būdu.

Gamintojo garantija

Kaip pirkėjas, prirėikus, turite jums įstatymų suteiktas teises, reikšiamas pardavėjui. Jeigu šios teisės egzistuoja jūsų šalyje, mūsų garantija jų negali sumažinti arba apriboti. Suteikiame jums 5 metų garantiją užtikrindami puikias savybes ir sklandų „STEINEL-Professional“ sensorinio gaminio veikimą. Garantuojame, kad šiame gaminyje nėra medžiagos, gamybos ir konstrukcinių defektų. Garantuojame sklandų visų elektroninių dalių ir kabelių veikimą ir užtikriname, kad visos naudotos medžiagos ir jų paviršiai yra be trūkumų.

Galiojimas

Jeigu norite pareikšti pretenziją dėl gaminio, atsiųskite jį visą, apmokėję gabenimo išlaidas, su originaliu pirkimo dokumentu, kuriame turi būti nurodyta pirkimo data ir pavadinimas, pardavėjui iš kurio pirkote arba STEINEL atstovui Lietuvoje UAB KVARCAS (Neries krantinė 32, Kaunas) arba tiesiai gamintojui šiuo adresu: **Neries krantinė 32, LT-48463 Kaunas**. Todėl rekomenduojame pirkimo dokumentą saugoti iki garantinio laiko pabaigos. STEINEL nedengia gabenimo išlaidų ir neatsako už riziką grąžinant. Informacijos kaip panaudoti garantinę teisę rasite mūsų svetainėje www.steinellietuva.lt/garantijos arba www.steinellietuva.lt.

Garantinio įvykio atveju arba jeigu turite klausimų, susijusių su šiuo gaminiu, bet kada galite skambinti STEINEL atstovui Lietuvoje UAB KVARCAS (**8-37-408030**) arba tiesiogiai gamintojui po aptarnavimo skyriaus budinčiąja linija **8-37-408030, 8-686-52729**.

5 METŲ
GAMINTOJO
GARANTIJĄ

LV Montāžas pamācība

Ļoti cienijamais klient!

Paldies par uzticēšanos, kuru jums izradāt, iegādājoties šo jauno STEINEL sensoru. Jūs esat izvēlējies augstvērtīgu, kvalitatīvu produktu, kurš ir izgatavots, pārbaudīts un iepakots ar vislielāko rūpību.

Pirms instalēšanas lūdzam iepazīties ar šo montāžas pamācību. Jo vienīgi lietpratīga montāža un lietošana nodrošina ilglaicīgu, drošu un nevainojamu darbību.

Mēs novēlam Jums daudz patīkamu mirkli kopā ar Jūsu jauno STEINEL sensoru.

▲ Norādījumi drošībai

- Pirms jebkādiem darbiem ar sensoru pārtraukt strāvas padevi tam!
- Montāžas laikā pievienojamais elektrības vads nedrīkst atrasties zem sprieguma. Tādēļ vispirms atslēgt strāvas padevi un ar sprieguma mērītāju pārbaudīt, vai vads neatrodas zem sprieguma.
- Instalējot sensoru, jāstrādā ar elektrotīkla spriegumu. Tādēļ tas jāveic speciālistam, lietpratīgi un saskaņā ar vietējo instalēšanas un pieslēgšanas tehnisko priekšrakstu prasībām (VDE 0100).
- Pieslēgums B1, B2 ir slēguma kontakts zemas enerģijas elektriskajās ķēdēs, kurš

nepārsniedz 1 A. Tam ir jābūt atbilstoši nodrošinātam.

- Vadības izejai DIM, 1 - 10 V, drīkst izmantot tikai un vienīgi balastu ar vadības signālu ar potenciālu atsaisti.

Montāža / Instalēšana ⑬ (skat. att. 2. lpp.)

Sensors ir paredzēts zemapmetuma montāžai pie griestiem iekštelpās. Atbilstošais griestu skavu adapteris, kā arī virsapmetuma adapteris komplektācijā nav ietverti (izņemot COM 1 AP variantus).

Komplektācijā atrodas montēti sensora un vadības moduļi, kuri pēc vadības moduļa iebūvēšanas un veiktās potenciometru/DIP iestāšanās jāsavieno. Pēc tam sensora modulis jānoslēdz ar aizdares mehānismu ⑫, ja nepieciešams – ar skrūvgrieža palīdzību.

Piederumi:
KAISER starpsienas kabelizvades buksē,
EAN kods: 4007841000370
griestu skavu adapteris,
EAN kods: 4007841002855
virsapmetuma adapteris,
EAN kods: 4007841 000363
drošības grozs,
EAN kods: 4007841 003036
apkopes tālvadības pults,
EAN kods: 4007841 000387
lietotāja tālvadības pults,
EAN kods: 4007841 003012

Ierīces apraksts

- ① Vadības modulis
- ② Sensora modulis
- ③ Sensora apakšpuse
- ④ DIP slēdzis
- ⑤ Kreslōšanas sliekšņa iestāšana
- ⑥ Laika iestāšana
- ⑦ Izslēgšanas laiks (apkure/ventilācija/klimata kontrole)
- ⑧ Slēguma izeja 2
- ⑨ Ieslēgšanas aizture (apkure/ventilācija/klimata kontrole)
- ⑩ Slēguma izeja 2
- ⑪ Aizsniedzamības iestāšana (augstfrekvences, HF)
- ⑫ KAISER starpsienas kabelizvades buksē, pēc izvēles
- ⑬ Griestu skavu adapteris, pēc izvēles
- ⑭ Virsapmetuma adapteris IP 54, pēc izvēles
- ⑮ Aizdares mehānisms
- ⑯ Montāža/instalēšana
- ⑰ Paralelī slēgumi
- ⑱ Izslēgšanas laiks
- ⑲ Orientējošā gaisma DIM variants

Darbības veids / pamatfunkcija

Control PRO sērijas infrasarkanu staru un augstas frekvences klātbūtnes ziņotājs regulē apgaismojumu un apkures/ventilācijas/klimata kontroles vadību (COM 2), piem., birojos, WC, publiskās vai privātās ēkās, atkarībā no apkārtnes gaismas intensitātes un personu klātbūtnes.

Pirosensors ar augsti attīstīto lēcu nodrošina telpas formai atbilstošu, kvadrātisku uztveres lauku, kurā uztverta tiek vismazākā kustība.

Klātbūtnes ziņotāja slēgumu izeju, kā arī aizsniedzamības iestāšana notiek ar potenciometru

(Poti) un DIP slēdžu vai tālvadības pults (pēc izvēles) palīdzību.

Klātbūtnes kontrole joprojām ietilpst ar zemo strāvas pašpatēriņu.

Presence Control PRO

IR Quattro COM 1 / COM 1 AP IR Quattro HD COM 1 / COM 1 AP

1 slēguma izeja atkarībā no gaismas intensitātes vēlamajām vērtībām un personu klātbūtnes.

Iestatījumu vērtības:
- gaismas intensitātes vēlamās vērtības
- izslēgšanas laiks, impulss,
- IQ režīms

Presence Control PRO

IR Quattro COM 2 IR Quattro HD

1 slēguma izeja, piem., COM 1. Papildus tam 2. slēguma izeja A/V/K (apkure/ventilācija/klimata kontrole) atkarībā no personu klātbūtnes.

Iestatījumu vērtības:
- izslēgšanas laiks
- ieslēgšanas aizture
- telpas pārraudzība

Presence Control PRO

IR Quattro DIM IR Quattro HD DIM

1 slēguma izeja atkarībā no gaismas intensitātes vēlamajām vērtībām un personu klātbūtnes

Iestatījumu iespējas:
- gaismas intensitātes vērtība
- izslēgšanas laiks, IQ režīms
- orientējošā gaisma
- nemainīgās gaismas regulācija

Pārraudzības lauks

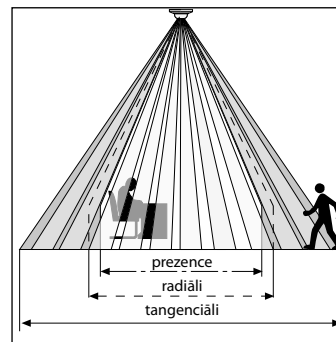

Droša klātbūtnes atpazīšana ir atkarīga no lēcas elementu skaita, īpašībām un izkārtojuma. IR Quattro un 49 m² lielais uztveres kvadrāts, kuru veido 13 līmeņi ar 1760 slēgumu zonām, uztver vismazākās kustības. IR Quattro HD

un 64 m² lielais uztveres kvadrāts ar 4800 slēgumu zonām ataino jau das spektru. Ar iestatījumiem, kurus veic potenciometru, aizsniedzamību iespējams pielāgot individuālajām vēlmēm. Pateicoties kvadrātiskajam uztveres

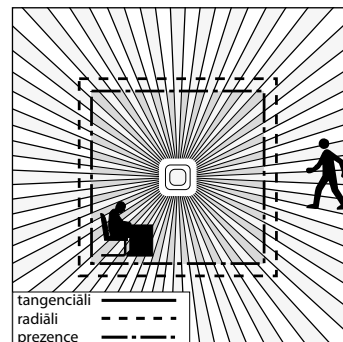

laukum ar iespējām laslēt ve-dējiēru/sekotājiēru variantus ir iespējama vienkārša, ātra un optimāla telpas plānošana.

Elektriskā instalācija / automātiskais režīms

Izvēloties vadījumu, vienmēr jāievēro instalēšanas priekšraksti saskaņā ar VDE 0100 (Vācijas elektrotehnikas, elektronikas un informāciju tehnikas apvienības noteikumi) (skat. Drošības norādes, 120. lpp.). Klātbūtnes

ziņotāja vadījumam spēkā ir: saskaņā ar VDE 0100 520, 6. iedaļa, drātojumiem starp sensoru un balastu drukst izmantot vairākdzīslu vadus, kuri ietver tikla vadus, kā arī vadības vadus (piem., NYM 5 x 1,52). Tikla pieslēguma

vada diametrs nedrīkst pārsniegt 10 mm. Tikla pieslēguma spaiļu pievienošanas vietas ir paredzētas maksimāli 2 x 2,5 mm². Montējot virsapmetuma variantu, ķēdē ieslēdzams vada drošības slēdzis (16 A).

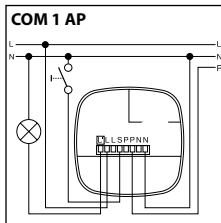
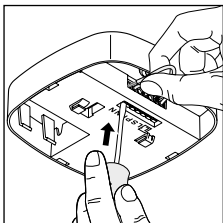
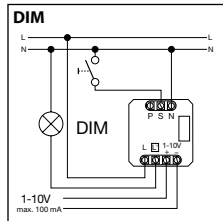
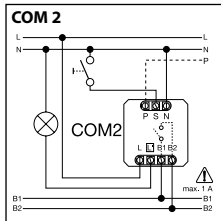
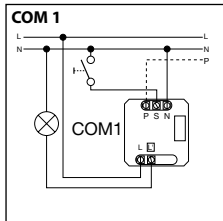
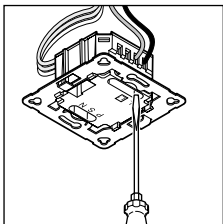

Tehniskie dati

Izmēri (Pl. x A. x Dz.)	120 x 120 x 76 mm	
Barošanas spriegums	230 – 240 V, 50 Hz / 60 Hz	
Min. slodze	3 W	
Jauda, 1. slēguma izeja (COM 1/COM 2)	Relejs 230 V maks. 2000 W omiskās slodzes (cos φ = 1) maks. 1000 VA (cos φ = 0,5)	
Balasts (COM 1/COM 1 AP/COM 2/DIM)	Izsitienstrāva maks. 800 A/200 μs 30 x (1 x 18 W), 25 x (2 x 18 W) 25 x (1 x 36 W), 15 x (2 x 36 W) 20 x (1 x 58 W), 10 x (2 x 58 W) Ņemt vērā balastu individuālās izsitienstrāvas! Pie lielākām jaudām izmantot releju vai citu aizsargierīci!	
Jauda, 2. slēguma izeja (tikai COM 2)	Klātbūtne (prezence) maks. 230 W/230 V maks. 1 A (cos φ = 1) apkurei/ventilācijai/klimata kontrolei	
Uztveres kvadrāti:	IR Quattro Prezence: maks. 4 x 4 m (16 m ²) Radiāli: maks. 5 x 5 m (25 m ²) Tangenciāli: maks. 7 x 7 m (49 m ²)	IR Quattro HD maks. 8 x 8 m (64 m ²) maks. 8 x 8 m (64 m ²) maks. 20 x 20 m (400 m ²)
Gaismas intensitātes vērtības	10 – 1000 luksī, ∞ / dienasgaisma / DIM 100 – 1000 luksu standarta sliekšnis	
1. slēguma izeja Laika iestatījumi	30 sek. – 30 min., impulsa režīms (apm. 2 sek.) IQ režīms (automātiska pielāgošana lietojuma profilam)	
2. slēguma izeja Laika iestatījumi	tikai COM2 apkurei/ventilācijai/klimata kontrolei 0 sek. – 10 min. ieslēgšanās aizture 1 min. – 2 h izslēgšanās laiks automātiska telpas pārraudzīšana	
DIM Laika iestatījumi	30 sek. – 30 min.	
Vadības izeja	IQ režīms (automātiska pielāgošana lietojuma profilam) 1 – 10 V / maks. 50 balasti, maks. 100 mA	
Montāžas augstums (montāža pie griestiem)	2,5 m – 8 m (IR Quattro) 2,5 m – 10 m (IR Quattro HD)	
Pielietojums	iekšelpās	
Sensora tehnoloģija	13 uztveres līmeņi, 1760 slēgumu zonas (IR Quattro) 13 uztveres līmeņi, 4800 slēgumu zonas (IR Quattro HD)	
Aizsardzības klase	IP 20	
Elektroizolācijas drošības klase	II	
Temperatūras amplitūda	0 °C līdz 40 °C	

Funkcijas iestatījumi, izmantojot DIP slēdzi

COM 1 + COM 2

DIP 1

Normālais / testa režīms (NORM/TEST)

Testa režīmam tiek dota priekšroka salīdzinājumā ar citiem klātbūtnes ziņotāja iestatījumiem un kalpo darbības, kā arī uzvērē lauka kontrolei. Klātbūtnes ziņotājs pie kustības telpā, neatkarīgi

no gaismas intensitātes, ieslēdz apgaismojumu uz 8 sek. ilgu izslēgšanās laiku (uztverot kustību, mirgo zilā LED). Normālais režīms spēkā ir visas individuāli iestatītās potenciometra vērtības.

Arī bez pieslēgtas slodzes ar zilās LED palīdzību var iestatīt klātbūtnes ziņotāju.

DIP 2

Pusaautomātika (MAN) / automātika (AUTO)

Pusaautomātika – (MAN)

Apgaismojums šajā režīmā izslēdzas tikai automātiski. Apgaismojumu ieslēdz manuāli, gaisma jāpieprasa ar taustiņu un paliek

ieslēgta uz ar potenciometru iestatīto izslēgšanās laiku. (2 x no spiest / ieslēdzas uz 4 stundām)

Automātika – (AUTO)

Apgaismojums atkarībā no gaismas intensitātes un personu klātbūtnes automātiski ieslēdzas un izslēdzas. Apgaismojumu jebkurā brīdī var slēgt manuāli. Uz šo brīdī slēgšanas automātika

tiek pārtraukta. Neatkarīgi no iestatītajām vērtībām gaisma, manuāli nospiežot taustiņu, ieslēdzas uz 4 stundām (2 x no spiest) vai izslēdzas (1 x no spiest). Nospiežot taustiņu,

pirms pagājušas šīs 4 stundas, Presence Control IR Quattro pārīet normālajā sensora režīmā.

DIP-3

Taustiņš / slēdzis

sensoram ierāda, kā izvērtējams ienākošās signāls. Pievienojot „eksternus” taustiņus / slēdzus, ziņotāju var ekspluatēt kā pusautomātu un jebkurā brīdī vadīt manuāli.

- Pēc izvēles – taustiņa vai slēdža režīms
- Vienai vadības ieejai iespējams vairāki taustiņi
- Izgaismotus taustiņus izmantot tikai ar nulles vada pieslēgumu

- Vada garums starp sensoru un slēdzi < 50 m

DIP-4

Taustiņš ON / ON-OFF

Pozīcijā ON-OFF apgaismojumu iespējams jebkurā brīdī manuāli ieslēgt un izslēgt. Pozīcijā ON manuāla izslēgšana vairs nav iespējama. (Izņēmums ir impulsa

režīms, kurā nav iespējams izslēgt manuāli) Katru reizi, kad tiek nospiesti taustiņš, izslēgšanās laiks tiek aktivizēts no jauna.

DIM

DIP-5

Nemainīgā gaisma ON / OFF

Gādā par nemainīgu gaismas intensitāti. Ziņotājs mēra tā brīža dienas gaismu un tai proporcionāli

ieslēdz mākslīgo apgaismojumu, lai sasniegtu vēlamā gaismas intensitāti. Ja izmainās dienas gaismas proporcija, tad ieslēgtais

mākslīgais apgaismojums tiek tai pielāgots. Papildus mākslīgās gaismas ieslēgšana notiek atkarībā no cilvēku klātbūtnes.

Funkcijas - iestatījumi, izmantojot potenciometru (Poti)

COM 1 + COM 2

Potenciometrs ⑤

Krēslšanas sliekšņa iestatīšana

Vēlamo reakcijas sliekšni iespējams bez pakāpēm iestatīt robežās no apm. 10 līdz 1000 luksiem.

Iestatījumu regulatora labās puses gala pozīcija – MAX dienas gaismas režīms Iestatījumu regulatora kreisās puses gala pozīcija – MIN nakts režīms

Atkarībā no montāžas vietas var būt nepieciešams veikt iestatījumu korekciju par 1 – 2 skalas iedaļām.

Pielietojuma piemēri	Gaismas intensitātes vēlamās vērtības
Nakts režīms	min
Gaiteni, foajē	1
Trepes, eskalatori, slidošie celiņi	2
Mazgājamās telpas, tualetes, sadales telpas, ēdnīcas	3
Pārdošanas zonas, bērnu dārzi, pirmsskolu telpas, sporta zāles	4
Darba vietas: biroja, konferenču un pārrunu telpas, smalki montāžas darbi, virtuves	5
Darba vietas ar lielu redzes noslogojumu: laboratorijas, rasēšana, precizitātes darbi	>=6
Dienas gaismas režīms	max

Norāde! Atkarībā no montāžas vietas var būt nepieciešams veikt iestatījumu korekciju par 1 – 2 skalas iedaļām. Gaismas intensitāte tiek mērīta pie sensora.

Potenciometrs ⑥

Laika iestatīšana

1. slēguma izejas izslēgšanās laika iestatījuma vērtība ir 30 sek. – 30 min.

Vēlamo izslēgšanās laiku iespējams iestatīt bez pakāpēm uz laiku no 30 sek. līdz 30 min. Pēc 3 min tiek mērīta savs gaismas.

Pārkāpjot noteikto sliekšni, sensors pēc izslēgšanās laika izslēdz.

Impulsa režīms (izņemot DIM)

Iestatiet regulatoru uz . Kreisās puses gala pozīcija nozīmē ierīces atrašanos impulsa režīmā, t. n., izeja tiek ieslēgta uz apm. 2 sek.

(piemēram, kāpņu telpas automāts). Pēc tam sensors uz apm. 8 sek. nereaģē uz kustību. Citas gaismas izraisītās apžilbināšanas

dēļ šeit iespējams ir tikai dienasgaismas režīms.

IQ režīms

Labās puses gala pozīcija – izslēgšanās laiks dinamiski, pašmācoši

pielāgojas lietotāja ieradumiem. Ar mācīšanās algoritmu tiek noteikts

optimālākais laika cikls. Išākais laiks ir 5 min., garākais laiks ir 20 min.

COM 2

Potenciometrs ⑦

Izslēgšanās laiks, 2. slēguma izeja, apkure/ventilācija/klimata kontrole

- Iestatījumu vērtības: 1 min. – 2 h
- Labās puses gala pozīcija: max
- Kreisās puses gala pozīcija: min

Potenciometrs ⑧

Ieslēgšanās aizture, 2. slēguma izeja, apkure/ventilācija/klimata kontrole

- Iestatījumu vērtības: 0 sek. – 10 min.
- Labās puses gala pozīcija: telpas pārraudzība
- Kreisās puses gala pozīcija: 0 sek. (izslēgts)

Iestatījumā „pārraudzība” samazinās slēguma izejas „prezence” (klātbūtne) jutīgums. Kontakts slēdzas tikai pie izteiktas kustības un ar lielu drošību signalizē par personu klātbūtni.

Izslēgšanās laiks arī tālāk ir aktīvs. Ieslēgšanās aizture nav aktīva.

Potenciometrs ⑮

Pamata gaisma (DIM varianti)

sniedz iespēju uz iestatīto izslēgšanās laiku nodrošināt pamata gaisma, ja netiek sasniegta iestatītā gaismas intensitāte. Pamata gaisma atbilst 10 % no maksimālās gaismas jaudas. Uzverot personu klātbūtni, ziņotājs vai nu pārslēdzas uz 100 % gaismas jaudu

(nemainīgās gaismas režīms OFF), vai arī uz iepriekš iestatīto gaismas intensitāti (nemainīgās gaismas režīms ON). Ja netiek atpazīta kustība, ziņotājs pēc izslēgšanās laika beigām pārslēdzas atpakaļ uz pamata gaisma. Tā tiek izslēgta, ja izslēgšanās laiks (1 min. – 30 min.) ir

pagājis vai gaismas intensitātes vērtību pārsniedz pietiekama dienas gaisma. Iestatījumā ON ziņotājs pamata gaismu, tiklīdz tā atrodas zem noteiktās gaismas intensitātes vērtības, ieslēdz un izslēdz.

Aizsniedzamības iestatīšana

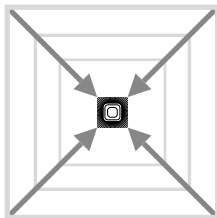
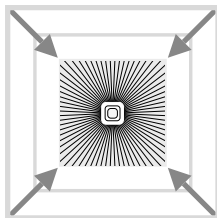
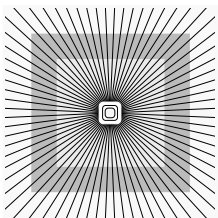

Potenciometrs ⑨

Aizsniedzamības pielāgošana individuālajām vēlmēm.

Skat. tabulu „Techniskie dati”. Pielāgošana individuālajām vēlmēm, 4. - 5. lpp.

Paralēlie slēgumi

Izmantojot vairākus ziņotājus, tie jāpieslēdz vienai un tai pašai fāzei.

⑭.1 Master/Master

Paralēlslēgumā var izmantot vairākas vedējiērces (Master). Šajā gadījumā katra vedējiērcē slēdz savu gaismas grupu saskaņā ar saviem gaismas intensitātes mērījumiem.

Aiztures laiki un gaismas intensitātes slēgumu vērtības katrai vedējiērcī tiek iestatītas individuāli. Maksimumjauda tiek sadalīta uz atsevišķajām vedējiērcēm. Perso-

nu klātbūtni joprojām uztver visi ziņotāji. Klātbūtnes izeju var noņemt pie jebkuras vedējiērces.

⑭.2 Master/Slave

Vedējiērces / sekotājiērces (Master / Slave) režīms ļauj aptvert lielākas telpas (pieslēgta slodze = vedējiērcē, bez slodzes = sekotājiērcē).

Telpas gaishuma izvērtēšana notiek tikai un vienīgi pie vedējiērces. Sekotājiērces vedējiērcī ziņo par kustības uztveri. Apgaismoju-

ma vai apkures/ventilācijas/klimata kontroles iekārtu slēgšana notiek ar vedējiērces palīdzību.

⑭.3 Divi ziņotāji

pie trepju telpas automāta

Vecas ēkas / Pārbūves

„Svešo” gaishmu aktivizē ar taustiņa palīdzību. Nav pieejams krēslōšanas režīms, tikai dienas gaishmas režīms.

⑭.4 Ziņotājs – trepju telpas automāts

⑭.5 DIM ziņotājs

Funkciju papildinājums ar RCS

💡 Iededzināšanas funkcija

Piespiežot taustiņu > 5 s, tiek aktivizēta iededzināšanas funkcija uz 100 h.

💡 Prezentācijas režīms

Nospiežot taustiņu > 5 s, gaisa ir IZSL., līdz tiek konstatēta kustība. Ja netiek uztverta kustība, gaismeklis pēc pēcdarbības laika pārīet normālā sensora režīmā (LED IESL.).

Funkciju papildinājums ar RC8 (DIM versija)

👤 Pamata apgaismojuma stiprums

Nospiežot konkrētu taustiņu, > 5 s, pamata apgaismojums izmainās uz 60 min.

1 - 6

Pamata apgaismojuma vērtība

Nospiežot konkrētu taustiņu, 5 s, izmaina gaishuma vērtību pa 10%: 1 = 10%, 2 = 20%, ... 6 = 60%

Tālvadības pults

Ar tālvadības pulti (pēc izvēles) iespējams ērti iestatīt funkcijas.

Norāde: Tālvadības pults nevar „pārrakstīt” impulsa režīmu. Impulsa režīmu izslēgt manuāli.

Presence Control tālvadības pults: EAN kods: 4007841 000387

Darbības traucējumi

Traucējumi	Cēlonis	Risinājums
Gaisma neieslēdzas	<ul style="list-style-type: none"> ■ Trūkst pieslēguma spriegums ■ Luksa vērtības iestatītas par zemu ■ Netiek uztverta kustība 	<ul style="list-style-type: none"> ■ Pārbaudīt pieslēguma spriegumu ■ Lēnām palielināt luksu vērtību, līdz ieslēdzas gaisma ■ Nodrošināt brīvu pieeju sensoram ■ Pārbaudīt uztveres lauku
Gaisma neizslēdzas	<ul style="list-style-type: none"> ■ Luksu vērtība iestatīta par augstu ■ Beidzās izslēgšanās laiks ■ Traucējoši siltuma avoti, piem., elektriskie sildītāji, atvērtas durvis un logi, mājdzīvnieki, kvēlspuldzes/halogēnie starmeši, kustīgi objekti (IR Quattro) ■ Bezvadu interneta ierīce ir pozicionēta ļoti tuvu sensoram 	<ul style="list-style-type: none"> ■ Iestatīt zemāku luksu vērtību ■ Nogaidīt, kamēr beidzas izslēgšanās laiks, iestatīt īsāku izslēgšanās laiku ■ Uzliemējot uzlimes, stacionāros traucējumu avotus „izslēgt” no uztveres lauka ■ Palielināt atstatumu starp bezvadu interneta ierīci un sensoru
Sensors, neskatoties uz personu klātbūtni, izslēdz	<ul style="list-style-type: none"> ■ Izslēgšanās laiks ir par īsu ■ Gaismas sliekšnis ir par zemu 	<ul style="list-style-type: none"> ■ Palielināt izslēgšanās laiku ■ Izmainīt krēslošanas iestatījumus
Sensors izslēdz par vēlu	<ul style="list-style-type: none"> ■ Izslēgšanās laiks ir par garu 	<ul style="list-style-type: none"> ■ Samazināt izslēgšanās laiku
Sensors pie frontāla kustības virziena ieslēdz par vēlu	<ul style="list-style-type: none"> ■ Pie frontāla kustības virziena ir samazināta aizsardzība 	<ul style="list-style-type: none"> ■ Uzmontēt papildus sensorus ■ Samazināt distanci starp diviem sensoriem
Sensors, neskatoties uz tumsu, uztverot personu klātbūtni, neieslēdz	<ul style="list-style-type: none"> ■ Izvēlēta pārāk zema luksu vērtība 	<ul style="list-style-type: none"> ■ Sensors ar slēdzi/taustiņu deaktivizēts? ■ Pusautomātika? ■ Paaugstināt gaismas intensitātes sliekšni

Utilizācija

Elektroierīces, piederumi un iepakojumi jānodod dabai draudzīgai atkārtotai pārstrādei.



Nemetiet elektroierīces parastajos atkritumos!

Tikai ES valstīm:

Atbilstoši Eiropas vadlīnijām par vecām elektroierīcēm un to lietojumam nacionālās tiesībās, nefunkcionējošas elektroierīces jāsvāc atsevišķi un tās jānodod dabai draudzīgai atkārtotai pārstrādei.

Ražotāja garantija

Kā pircējam Jums attiecībā pret pārdevēju ir spēkā likumā paredzētās garantijas tiesības. Mūsu garantijas saistības nesamazina un neierobežo šīs tiesības, ciktāl tādas pastāv Jūsu valstī. Mēs piešķiram 5 gadu garantiju nevainojamām Jūsu STEINEL profesionālā sensorikas produkta īpašībām un darbībai. Mēs garantējam, ka šim produktam nav materiāla, ražošanas un konstrukcijas defektu. Mēs garantējam visu elektronisko būvdaju un kabeļu ekspluatācijas drošumu, kā arī visu izmantoto materiālu un to virsmu nevainojamību.

Sūdzību iesniegšana

Ja vēlaties reklamēt Jūsu iegādāto produktu, lūdz, nosūtiet to pilnā komplektācijā, apmaksājot pasta izdevumus, pievienojot oriģinālo čeku, kā arī norādot pirkuma datumu un produkta apzīmējumu, Jūsu pārdevējam vai tieši mums: **Amberts SIA, Brīvības gatve 195-16, LV-1039 Rīga**. Tādēļ mēs iesakām rūpīgi saglabāt pirkuma čeku līdz garantijas laika beigām. STEINEL nenes atbildību par transporta bojājumiem un atpakaļ sūtīšanas riskiem.

Informāciju par garantijas pieteikumu Jūs atradīsiet mūsu mājas lapā www.steinel-professional.de/garantie

Ja Jums ir garantijas gadījums vai Jums ir jautājumi par Jūsu iegādāto produktu, Jūs jebkurā laikā varat vērsties servisa dienestā: **00371 29460997**.

5 GADU
RAŽOTĀJA
GARANTĪJA

RU Инструкция по эксплуатации

Уважаемый покупатель!

Благодарим Вас за доверие, которое Вы нам оказали, купив новый сенсор марки STEINEL. Вы приобрели изделие высокого качества, изготовленное, испытанное и упакованное с большим вниманием.

Перед началом монтажа данного изделия, просим Вас внимательно ознакомиться с инструкцией по монтажу. Ведь только соблюдение инструкции по монтажу и пуску в эксплуатацию гарантирует продолжительную, надежную и безотказную работу изделия.

Желаем приятной эксплуатации датчика STEINEL.

⚠ Указания по технике безопасности

- Перед началом любых работ, проводимых на сенсоре, следует отключить напряжение!
- При проведении монтажа подключаемый электропровод должен быть обесточен. Поэтому, в первую очередь, следует отключить подачу тока и проверить отсутствие напряжения с помощью индикатора напряжения.
- Монтажные работы по подключению сенсора относятся к категории работ с сетевым напряжением. Поэтому, при монтаже светильников, следует соблюдать указания по монтажу и условия, указанные в инструкции по подключению (VDE 0100).
- Подключение В 1, В 2 является рабочим контактом для схем с низким энергопотреблением, не более 1 А. Необходимо соответствующий предохранитель.
- В управляющем выходу DIM 1-10 В разрешается подключать только ЭЛП с сигналом управления в разделением потенциалов.

Монтаж/установка ⑬ (см. рис. стр. 2)

Сенсор предусмотрен только для потолочного монтажа скрытой проводкой (кроме варианта COM 1 AP). Соответствующий потолочный адаптер с зажимом и адаптер для открытой проводки в объем поставки не входят.

Сенсорный и нагрузочный модуль поставляются в собранном виде. После установки нагрузочного модуля и регулировки потенциометров/

Dip-выключателей их следует соединить друг с другом. Затем необходимо блокировать сенсорный модуль затворным механизмом ⑫. При необходимости, использовать отвертку.

Комплектующие:
Розетка для полых стен Kaiser, EAN-№: 4007841 000370
Потолочный адаптер с зажимом, EAN-№: 4007841 002855

Адаптер для открытой проводки, EAN-№: 4007841 000363
Защитная сетка, EAN-№: 4007841 003036
Сервисное дистанционное управление, EAN-№: 4007841 000387
Дистанционное управление пользователя, EAN-№: 4007841 003012

Описание прибора

- ① Нагрузочный модуль
- ② Сенсорный модуль
- ③ Нижняя сторона сенсора
- ④ Dip-выключатель
 - (1) Стандартный/тестов, режим
 - (2) Полуавтоматика/автоматика
 - (3) Кнопочный выключатель/переключатель
 - (4) Кнопочный выключатель ON / ON-OFF
 - (5) DIM-вариант Регуляр. постоян. освещ. ON/OFF
- ⑤ Регулятор сумеречного включения
- ⑥ Установка времени Выходной разъем 1
- ⑦ Время остаточного включения ОБК Выходной разъем 2
- ⑧ Задержка включения ОБК Выходной разъем 2
- ⑨ Регулировка радиуса действия
- ⑩ Розетка для полых стен Kaiser, опция
- ⑪ Потолочный адаптер с зажимом, опция
- ⑫ Адаптер для открытой проводки IP 54, опция
- ⑬ Затворный механизм
- ⑭ Монтаж/установка
- ⑮ Параллельное включение
- ⑯ Время остаточного включения
- ⑰ Подсветка для ориентации DIM-вариант

Принцип работы / базовые функции

Инфракрасные датчики присутствуют в серии Control PRO регулируют освещение и управление ОБК (только COM 2), например, офисах, школах, государственных или частных зданиях в зависимости от интенсивности естественного освещения и присутствия.

Пиродатчик позволяет благодаря линзе с высокой разрешающей способностью обеспечить типичную для помещения, квадратную зону охвата, в которой регистрируются мельчайшие движения. Настройки выходных разъемов и установка дальности действия

датчика присутствия осуществляется с помощью потенциометров и Dip-выключателей, или с помощью дополнительного дистанционного управления. Кроме того, Presence Control отличается малым потреблением мощности.

Presence Control PRO

IR Quattro COM 1 / COM 1 AP
IR Quattro HD COM 1 / COM 1 AP

1 выходной разъем в зависимости от заданного значения освещенности и присутствия.

Возможности регулировки:

- заданное значение освещенности
- время остаточного включения, импульс, IQ-режим

Presence Control PRO

IR Quattro COM 2
IR Quattro HD

1 выходной разъем, как COM 1. Дополнительный 2-й выходной разъем ОБК (отопление/вентиляция/кондиционирование) в зависимости от присутствия.

Возможности регулировки:

- время остаточного включения
- задержка включения
- контроль помещения

Presence Control PRO

IR Quattro DIM
IR Quattro HD DIM

1 выходной разъем в зависимости от заданного значения освещенности и присутствия.

Возможности регулировки:

- заданное значение освещенности
- время остаточного включения, IQ-режим
- подсветка для ориентации
- регулировка постоянного освещения

Зона охвата

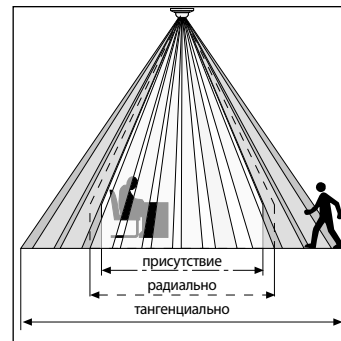

Надежное распознавание присутствия существенно зависит от количества, свойств и расположения элементов линзы. IR Quattro и квадратная зона охвата в 49 м², которая подразделяется на 13 уровней с 1760 зонами переключения, регистрирует даже малей-

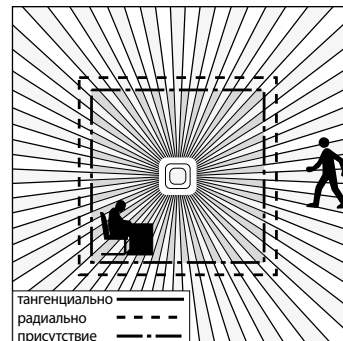

шие движения. IR Quattro HD и квадратная зона охвата в 64 м² с более 4800 зонами переключения уточняет спектр охвата. Благодаря настройке на потенциометре существует возможность привести оба этих радиуса действия в соответствие индивидуальным

потребностям. За счет квадратной зоны охвата и возможности объединения вариантов переключения в сеть обеспечивается простое, быстрое и оптимальное планирование помещения.

Электромонтаж/автоматический режим

При выборе линий проводки должны обязательно соблюдаться указания по монтажу VDE 0100 (см. указания по технике безопасности на стр. 130). Для проводки и монтажа датчика присутствия: Согласно VDE 0100 520 разд. 6 для проводки между сенсором и ЭПП

разрешается использовать многопроводную линию, которая включает в себя как провода сетевого напряжения, так и управляющие провода (например, NYM 5 × 1,52). Кроме того, провод для присоединения к сети должен иметь диаметр сечения не более 10 мм. Уч-

сток клеммы сетевого подключения рассчитан на максимум 2 × 2,5 мм². При установке варианта открытой проводки следует предварительно включить линейный защитный предохранитель (16 А).

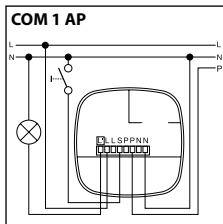
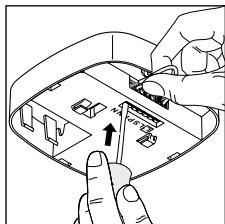
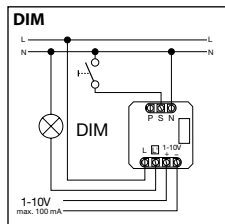
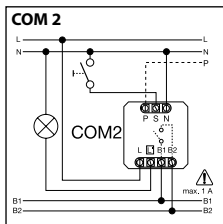
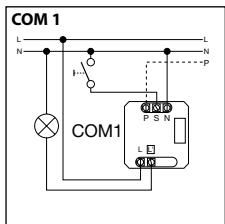
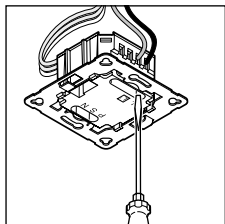

Технические данные

Размеры (Ш × В × Г):	120 × 120 × 76 мм
Сетевое напряжение:	230 – 240 В, 50 Гц/60 Гц
Минимальная нагрузка:	3 Вт
Мощность, выходной разъем 1: (COM 1/COM 2)	Реле 230 В макс. 2000 Вт, активная нагрузка (cos φ = 1) макс. 1000 ВА (cos φ = 0,5) Пиковый ток включения макс. 800 А/200 мкс 30 × (1 × 18 Вт), 25 × (2 × 18 Вт) 25 × (1 × 36 Вт), 15 × (2 × 36 Вт) 20 × (1 × 58 Вт), 10 × (2 × 58 Вт) соблюдать отдельные токи включения ЭПП! При большой разрывной мощности следует предварительно включить реле или контактор.
ЭПП: (COM 1/COM 1 AP/COM 2/DIM)	Мощность, выходной разъем 2: (только COM 2)
	Присутствие макс. 230 Вт/230 В макс. 1А, (cos φ = 1) для ОВК (отопление/вентиляция/кондиционирование)
Квадраты обнаружения:	IR Quattro Присутствие: макс. 4 × 4 м (16 кв.м.) радиально: макс. 5 × 5 м (25 кв.м.) тангенциально: макс. 7 × 7 м (49 кв.м.)
	IR Quattro HD макс. 8 × 8 м (64 кв.м.) макс. 8 × 8 м (64 кв.м.) макс. 20 × 20 м (400 кв.м.)
Установка значения освещенности:	10 – 1000 лк, ∞ / дневной свет / DIM 100 – 1000 лк порог регулировки
Выходной разъем 1: Установка времени	30 сек. – 30 мин., импульсный режим (ок. 2 сек.), IQ-режим (автоматическая корректировка под профиль пользователя)
Выходной разъем 2: Установка времени	только COM2 для ОВК 0 сек. – 10 мин. Задержка включения 1 мин. – 2 ч. Время остаточного включения Автоматический контроль помещений
DIM: Установка времени	30 сек. – 30 мин. IQ-режим (автоматическая корректировка под профиль пользователя)
Управляющий выход:	1 – 10 В / макс. 50 ЭПП, макс. 100 мА
Монтажная высота: (потолочном монтаже)	2,5 м – 8 м (IR Quattro) 2,5 м – 10 м (IR Quattro HD)
Место использования:	во внутренних помещениях зданий
Сенсорика:	13 уровней обнаружения, 1760 зон переключения (IR Quattro) 13 уровней обнаружения, 4800 зон переключения (IR Quattro HD)
Вид защиты:	IP 20
Класс защиты:	II
Температурный диапазон:	0 °C - +40 °C

COM 1 + COM 2

DIP 1

Стандартный/тестовый режим (NORM / TEST)

Тестовый режим имеет преимущество перед всеми прочими настройками датчика присутствия и служит для проверки работы и диапазона охвата. Датчик присутствует, независимо от освещенности,

при движении в помещении включает освещение на время остаточного включения прим. 8 сек. (синий СИД мигает при обнаружении). В стандартном режиме действуют все индивидуально

установленные значения потенциометров. Также и без подключенной нагрузки датчик присутствия можно установить с помощью синего СИД.

DIP 2

Полуавтоматический (MAN) / автоматический режим работы (AUTO)

Полуавтоматический режим работы: (MAN)

Освещение только выключается автоматически. Включение производится вручную, свет необходи-

мо включать кнопочным выключателем, он остается включенным в течение времени остаточного

включения, установленного на потенциометре. (2 x нажатия / ВКЛючение на 4 ч).

Автоматический режим работы: (AUTO)

Освещение включается и выключается в зависимости от освещенности и присутствия автоматически. Освещение всегда можно включить вручную. При этом автоматика переключения временно

прерывается. Независимо от установленных значений свет при ручном нажатии кнопочного выключателя остается ВКЛюченным в течение 4 часов (2 x нажатия) или ВЫКЛюченным (1 x нажатие).

При нажатии кнопочного выключателя до истечения 4 часов Presence Control IR Quattro переходит в обычный сенсорный режим.

DIP 3

Кнопочный выключатель/переключатель

Указывает сенсору, как следует расценивать входящий сигнал. Благодаря соотносению внешнего кнопочного выключателя/переключателя датчик может использоваться как полуавтомат и в любое время управляться вручную.

- по выбору работа с кнопочным выключателем или переключателем
- возможно несколько кнопочных выключателей на одном входе управления

- использовать нажимной выключатель с подсветкой только с подключением нулевого провода
- длина провода между сенсором и переключателем < 50 м

DIP 4

Кнопочный выключатель ON/ON-OFF

Из положения ON-OFF всегда можно вручную включить или выключить освещение (исключение: импульсный режим; нет ручного ВЫКЛючения).

В положении ON ручное выключение больше невозможно. При каждом нажатии кнопочного выключателя заново запускается остаточное время включения.

DIM

DIP 5

Постоянное освещение ON/OFF

Обеспечивает постоянный уровень освещенности. Датчик измеряет присутствующий дневной свет и подключает необходимое количество искусственно-

го света, чтобы достичь необходимого уровня освещенности. Если доля дневного света меняется, то подключенный искусственный свет корректируется.

Подключение осуществляется наряду с долей дневного света в зависимости от присутствия.

COM 1 + COM 2

Потенциометр ⑤

Установка сумеречного порога

Желаемый порог срабатывания можно установить плавно от прим. 10 до 1000 лк.

Установочный регулятор, повернутый до упора вправо : МАКС. режим дневн. освещения. Установочный регулятор, повернутый до упора влево: МИН. ночной режим .

В зависимости от места монтажа может потребоваться корректировка установки на 1-2 деления шкалы.

Примеры применения	Заданные значения освещенности
Ночной режим	мин.
Коридоры, холлы	1
Лестницы, эскалаторы, передвижные транспортеры	2
Душевые, туалеты, помещения распределительных устройств, столовые	3
Зона продажи, детские сады, помещения для дошкольников, спортивные залы	4
Рабочие места: офисные помещения, конференцзалы и переговорные, точные монтажные работы, кухни	5
Рабочие места, требующие большого визуального внимания: лаборатории, технические чертежи, точные работы	>=6
Режим дневного освещения	макс

УКАЗАНИЕ: В зависимости от места монтажа может потребоваться корректировка установки на 12 деления шкалы. Измерение освещенности выполняет сенсор.

Потенциометр ⑥

Время включения лампы

Время остаточного включения, выходной разъем 1
Значение установки
30 сек. – 30 мин.

Необходимое время остаточного включения может быть установлено плавно от прим. мин. 30 сек. до макс. 30 мин. Через 3 мин. измеря-

ется собственное освещение. При превышении порога сенсор выключается по истечении времени остаточного включения.

Импульсный режим (кроме DIM)

При регуляторе, установленном на  (до упора влево) прибор находится в импульсном режиме, т.е. выход включается на прим.

2 сек. (например, для автомата на лестничной клетке). Затем сенсор прим. 8 сек. не реагирует на движение. Из-за слепящего действия

сторонних источников света здесь возможен только дневной режим.

IQ-режим

До упора вправо: Время остаточного включения динамически, с самообучением подстраивается под поведение пользователя.

Алгоритм обучения определяет оптимальный временной цикл.

Самое короткое время составляет 5 мин., самое длительное - 20 мин.

Потенциометр 7**Время остаточного включения, выходной разъем 2 ОВК**

- Значение установки 1 мин. – 2 ч.
- До упора вправо: макс
- До упора влево: мин.

Потенциометр 8**Задержка включения, выходной разъем 2 ОВК**

- Значение установки 0 сек. – 10 мин.
- До упора вправо: контроль помещения 
- До упора влево: 0 сек. (Выкл.)

При установке „Контроль“ чувствительность выходного разъема „Присутствие“ снижается. Контакт замыкается только при явном движении и с высокой степенью уверенности сигнализирует о присутствии людей.

Время остаточного включения остается и далее активным. Задержка включения не активна.

Потенциометр 15**Основная яркость (DIM-вариант)**

Позволяет при снижении ниже установленного значения освещенности обеспечить основное освещение в течение установленного времени остаточного включения. Оно уменьшено до прим. 10 % максимальной мощности света. При присутствии датчик либо включает 100 % мощность света (регулировка

постоянного освещения OFF), либо осуществляет регулировку на предварительно установленное значение освещенности (регулировка постоянного освещения ON). Если движение не обнаружено, то датчик по истечении времени остаточного включения возвращается назад к основной яркости. Она выключается по

истечении времени остаточного включения (1 мин. – 30 мин.) или если значение освещенности будет превышено достаточной долей дневного света. При установке ON датчик ВКЛючает или ВыКЛючает основную яркость непосредственно при превышении значения освещенности.

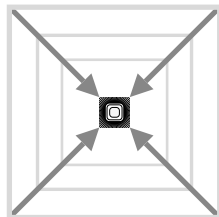
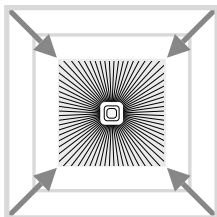
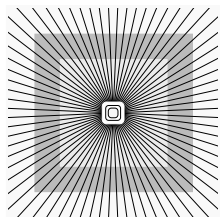
Установка дальности действия**Потенциометр 9**

Приведение радиуса действия в соответствие индивидуальным потребностям.

Сравн. таблицу Техническ. данные. Установка индивидуальных требований стр. 4 – 5.

Параллельное включение

При использовании нескольких датчиков их следует подключать к одной и той же фазе!

14.1 Master/Master

При параллельном включении можно использовать также и несколько Master-блоков. Каждый Master-блок осуществляет при этом переключение согласно собственному измерению ярко-

сти. Время задержки и значения переключения яркости устанавливаются для каждого Master-блока индивидуально. Нагрузка переключения распределяется по отдельным Master-блокам.

Присутствие регистрируют по-прежнему все датчики вместе. Выход присутствия можно снять с любого Master-блока.

14.2 Master/Slave

Режим Master-/Slave позволяет охватывать большие пространства (нагрузка подключена = Master, нет нагрузки = Slave).

Анализ освещенности в помещении выполняет только Master-блок. Slave-блоки сообщают о регистрации движения в Master-

блок. Включение / выключение освещения или системы ОВК выполняется исключительно Master-блоком.

14.3 Два датчика на внешнем автомате на лестничной клетке

Старые здания / перестройка

Посторонний свет активирован кнопочный выключателем. Нет режима сумеречного освещения, возможен только режим дневного освещения.

14.4 Датчик в качестве автомата на лестничной клетке

14.5 Датчик DIM

Дополнение функций посредством RC5

 Функция "прожигания"

Нажатием кнопки > 5 с активируется функция прожигания на 100 ч.

 Режим презентации

Нажатием кнопки > 5 с свет ВыКЛЮЧЕН, пока происходит обнаружение движения. Если больше не будет зарегистрировано ни одного движения, то по истечении времени остаточного включения светильник возвращается в сенсорный режим (СИД ВКЛ.).

Дополнение функций посредством RC8 (DIM-вариант)

 Основная яркость

За счет соответствующего нажатия кнопки > 5 с основная яркость изменяется на 60 мин.

1 - 6

Значение основной яркости

За счет нажатия соответствующих кнопок > 5 с значение яркости меняется с шагом соответственно в 10 %: 1 = 10 %, 2 = 20 %, ... 6 = 60 %

Регулировка яркости кнопочным выключателем

При подключенном к S-клемме кнопочном выключателе можно приглушить яркость освещения нажатием кнопочного выключателя. Кнопочный выключатель сначала разгоняется до максимального значения и затем возвращается к минимальному. Когда кнопочный выключатель будет отпущен, соответствующее значение удерживается без дальнейшей регулировки до выключения.

После этого сенсорный выключатель находится в ранее установленном сенсорном режиме. Направление приглушения (макс./мин.) можно изменить за счет краткого отпускания и повторного нажатия кнопочного выключателя.

Дистанционное управление

С помощью дистанционного управления (опция) можно комфортно выключать и включать все функции с пола.

Указание: Импульсный режим имеет приоритет перед дистанционным управлением. Импульсный режим необходимо выключить вручную.

Дистанционное управление Presence Control: EAN-Nr.: 4007841 000387

Нарушения работы

Сбой	Причина	Устранение
Не включается свет	<ul style="list-style-type: none"> ■ нет напряжения подключения ■ значение в лк установлено слишком низким ■ не происходит регистрации движений 	<ul style="list-style-type: none"> ■ проверить напряжение подключения ■ значение в лк медленно увеличивать, пока не будет включен свет ■ добиться свободного вида на сенсор ■ проверить зону охвата
Свет не выключается	<ul style="list-style-type: none"> ■ значение в лк слишком высоко ■ истекает время остаточного включения ■ теплоизлучающие объекты, являющиеся помехой, например: теплоэлектровентилятор, открытые двери и окна, домашние животные, лампы накаливания/сенсорный прожектор, движущиеся объекты ■ WLAN-устройство размещено очень близко к сенсору 	<ul style="list-style-type: none"> ■ установить значение в лк ниже ■ выждать время остаточного включения, при необходимости сократить его ■ исключить стационарные источники помех наклейками ■ увеличить расстояние между WLAN-устройством и сенсором
Датчик отключается, несмотря на присутствие	<ul style="list-style-type: none"> ■ слишком короткое время остаточного включения ■ слишком низкий порог яркости 	<ul style="list-style-type: none"> ■ увеличить время остаточного включения ■ изменить установку сумеречного порога
Датчик отличается слишком поздно	<ul style="list-style-type: none"> ■ слишком длительное время остаточного включения 	<ul style="list-style-type: none"> ■ сократить время остаточного включения
Датчик включается слишком поздно при направлении движения к датчику	<ul style="list-style-type: none"> ■ радиус действия при направлении движения к датчику уменьшен 	<ul style="list-style-type: none"> ■ установить дополнительные датчики ■ уменьшить расстояние между двумя датчиками
Датчик не включается при присутствии, несмотря на темноту	<ul style="list-style-type: none"> ■ значение в лк выбрано слишком низким 	<ul style="list-style-type: none"> ■ датчик деактивирован переключателем/кнопочным выключателем? ■ полуавтоматический режим работы ? ■ увеличить порог яркости

Утилизация

Электроприборы, комплектующие и упаковку следует направлять на экологичную вторичную переработку.



Не выбрасывать электроприборы в бытовые отходы!

Только для стран ЕС:

Согласно действующей Европейской директиве по отработанному электрическому и электронному оборудованию и ее реализации в национальных законодательствах отработанные электроприборы должны собираться отдельно и направляться на экологичную вторичную переработку.

Гарантия производителя

Вы, как покупатель, имеете предусмотренные законом права в отношении продавца. Если такие права существуют в вашей стране, то наша гарантия не сокращает и не ограничивает их. Мы предоставляем Вам 5-летнюю гарантию на безупречные характеристики и надежную работу вашего сенсорного изделия STEINEL Professional. Мы гарантируем, что это изделие не имеет дефектов материала, конструкции и производственного брака. Мы гарантируем работоспособность всех электронных конструктивных элементов и кабелей, а также отсутствие дефектов во всех использованных материалах и на их поверхности.

Предъявление требований

Если Вы хотите заявить рекламацию по вашему изделию, отправьте изделие в собранном и упакованном виде вместе с приложенным кассовым чеком или квитанцией с датой продажи и указанием наименования изделия вашему дилеру или непосредственно нам по адресу: **REAL.Electro, 109029, Москва, ул. Средняя Калитниковская, д. 26/27.**

Поэтому мы рекомендуем вам сохранить кассовый чек или квитанцию о продаже до истечения гарантийного срока. Компания STEINEL не несет риски и расходы на транспортировку в рамках возврата изделия.

Информацию о том, как заявить о гарантийном случае, вы найдете на нашей домашней странице www.steinel-rusland.ru

Если у вас наступил гарантийный случай или имеются вопросы по вашему изделию, вы можете в любое время позвонить в Службу технической поддержки по телефону +7(495) 230 31 32.

5 Л Е Т
ГАРАНТИИ
ПРОИЗВОДИТЕЛЯ

BG Инструкция за употреба

Уважаеми клиенти,

благодарим за доверието, което ни гласувахе с покупката на новия ви сензор STEINEL. Вие избрахте висококачествен продукт, произведен, изпитан и опакован с най-голямо старание.

Моля запознайте се с тези инструкции преди монтажа. Дълга, надеждна и безпроблемна работа може да бъде гарантирана само при правилен монтаж и пускане в експлоатация.

Желаем ви много радост с новия ви сензор STEINEL.

⚠ Указания за безопасност

- Преди каквито и да е работи по сензора, прекъснете електрическото захранване!
- При монтаж електрическата система трябва да е без напрежение. Първо спрете електрическия ток, след което проверете системата с уред за проверка на напрежението.
- Монтажът на сензора изисква работа с електричество. Затова трябва да се извърши професионално, според съответните държавни предписания и изисквания (VDE 0100).
- Клема В 1, В 2 е контакт за слаботокови вериги, не по-големи от 1 А. Той трябва да бъде със съответния предпазител.
- На управляващия изход DIM 1-10 V могат да се използват изключително само ел. баласт с електрически изолиран сигнал.

Монтаж/Инсталация ⑬ (виж рисунка на стр. 2)

Сензорът е предвиден само за скрит монтаж на таван в помещението (освен COM 1 AP). Съответният адаптер за таван, както и адаптер за монтаж с открити кабели не е включен в комплекта.

Сензорът и ел. баласт се доставят сглобени, след вграждане на ел. баласт и предприемане на настройките на потенциометрите/Dip-шалтери-

те, трябва да се свържат заедно. След което сензорът трябва да се заключи със заключващия механизъм ⑫, евентуално с помощта на отвертка.

Принадлежности:
Кутия Kaiser,
EAN: 4007841 000370
Адаптер за таван, със скоба,
EAN: 4007841 002855
Адаптер за открит монтаж,
EAN: 4007841 000363

Описание на устройството

- ① Ел. баласт
- ② Сензор
- ③ Долната страна на сензора
- ④ Dip-шалтер
 - (1) нормален режим/тест
 - (2) полуавтомат/автомат
 - (3) бутон/ключ
 - (4) бутон ON / ON-OFF
 - (5) DIM
 - постоянна светлина
 - ON/OFF
- ⑤ Настройка на светлочувствителността
- ⑥ Настройка на времето изход 1
- ⑦ Време преди изключване ОВК изход 2
- ⑧ Забавяне на включването ОВК изход 2
- ⑨ Настройка на обхвата
- ⑩ Кутия Kaiser, опция
- ⑪ Адаптер за таван, със скоба, опция
- ⑫ Адаптер за открит монтаж IP 54, опция
- ⑬ Заключващ механизъм
- ⑭ Монтаж/инсталация
- ⑮ Паралелни свързвания
- ⑯ Време преди изключване Светлина за ориентиране DIM

Начин на работа / основна функция

Инфрочервените детектори от серията Control PRO контролират осветлението и ОВК (само COM 2) напр. в офис, училища, обществени или частни сгради, в зависимост от околната осветеност и присъствието на хора.

Високотехнологичният обектив на пиро-сензора осигурява квадратен, типичен за помещението, обхват, в който се засичат най-малки движения. Настройките на изходите, както и на обхвата на детектора се правят посредством потенциометрите

и Dip-шалтерите, съответно опционалното дистанционно управление.

Продуктът се отличава с ниска си разход на енергия.

Presence Control PRO

IR Quattro COM 1 / COM 1 AP
IR Quattro HD COM 1 / COM 1 AP

1 изход, зависи от избрана степен на осветеност и присъствие.

Възможности за настройка:
- Избрана степен на осветеност
- Време преди изключване, импулс, IQ-режим

Presence Control PRO

IR Quattro COM 2
IR Quattro HD

1 изход, като COM 1. Допълнителен втори изход ОВК (отопление/вентилация/климатизация), зависи от присъствие.

Възможности за настройка:
- Време преди изключване
- Забавяне на включването
- Наблюдение на помещението

Presence Control PRO

IR Quattro DIM
IR Quattro HD DIM

1 изход, зависи от избрана степен на осветеност и присъствие.

Възможности за настройка:
- Избрана степен на осветеност
- Време преди изключване, IQ-режим
- Светлина за ориентиране
- Настройка на постоянната светлина

Обхват на наблюдение

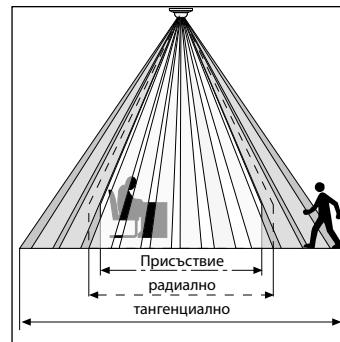

Сигурното засичане на присъствие зависи от броя, качеството и подредбата на обективите.
IR Quattro със своя квадратен обхват от 49 м², разделен на 13 нива с 1760 зони на включ-

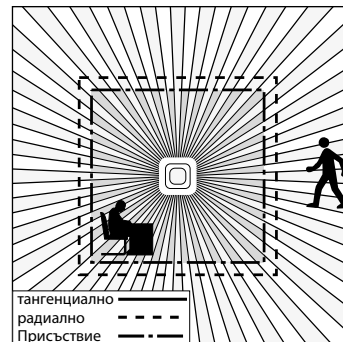

ване, засича дори минимални движения. IR Quattro HD е с квадратен обхват от 64 м², разполага с 4800 зони на включване и е по-прецизен. С настройка на потенциометъра се дава възможност за

индивидуализиране на тези обхвати. Поради квадратната форма на обхвата и възможността за свързване между Master/Slave-моделите, планирането на помещениата е лесно, бързо и оптимално.

Ел. инсталация/автоматичен режим

При избор на кабелите трябва да се спазват предписанията на VDE 0100 (виж сведенията за безопасност на стр. 10). За кабелите на детектора е в сила: според VDE 0100 520 раздел 6 кабелът между сензора и ел.

баласт може да бъде с много проводници, както за ел. захранване, така и за управление (напр. NYM 5 × 1,52). Кабелната мрежа трябва да бъде с макс. диаметър 10 мм. За клемата към захранването е предвидено

но пространство за макс. 2 × 2,5 mm². При монтаж с открити кабели трябва да се включи предварително предпазител (16 A).

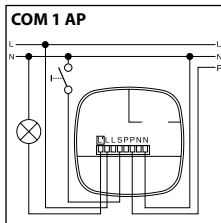
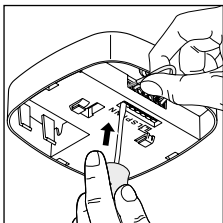
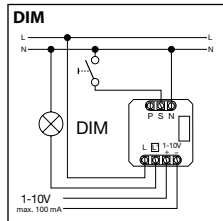
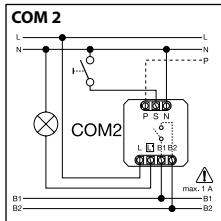
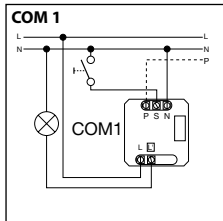
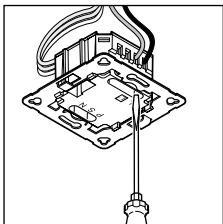

Технически данни

Размери (Ш × В × Д):	120 × 120 × 76 мм
Захранване:	230 – 240 V, 50 Hz / 60 Hz
Минимален товар:	3 W
Мощност, изход 1: (COM 1/COM 2)	реле 230 V макс. 2000 W активен товар (cos φ = 1) макс. 1000 VA (cos φ = 0,5) пиков ток при включване макс. 800 A/200 μs 30 × (1 × 18 W), 25 × (2 × 18 W) 25 × (1 × 36 W), 15 × (2 × 36 W) 20 × (1 × 58 W), 10 × (2 × 58 W) индивидуалните токове на включване на ел. баластите да се спазват! При по-голяма електр. мощност трябва да се включи предв. реле или контактор
Ел. баласт: (COM 1/COM 1 AP/COM 2/DIM)	
Мощност, изход 2: (само COM 2)	присъствие макс. 230 W/230 V макс. 1 A, (cos φ = 1) за ОВК (отопление/вентилация/климатизация)
Обхват:	IR Quattro IR Quattro HD Присъствие: макс. 4 × 4 м (16 кв.м) макс. 8 × 8 м (64 кв.м) Радиално: макс. 5 × 5 м (25 кв.м) макс. 8 × 8 м (64 кв.м) Тангенциално: макс. 7 × 7 м (49 кв.м) макс. 20 × 20 м (400 кв.м)
Светлина:	10 – 1000 лукса, ∞ / дневна светлина / DIM 100 – 1000 лукса праг на регулиране
Изход 1: Настройка на времето	30 сек. – 30 мин., импулсен режим (около 2 сек.), IQ-режим (автоматично адаптиране към профила на потребителя)
Изход 2: Настройка на времето	само COM 2 за ОВК 0 сек. – 10 мин. забавяне на включването 1 мин. – 2 часа време преди изключване автоматично наблюдение на помещението
DIM: Настройка на времето	30 сек. – 30 мин. IQ-режим (автоматично адаптиране към потребителския профил)
Управляващ изход:	1 – 10 V / макс. 50 ел. баласта, макс. 100 mA
Височина на монтаж: (таван)	2,5 м – 8 м (IR Quattro) 2,5 м – 10 м (IR Quattro HD)
Място на монтаж:	във вътрешността на сгради
Сензор:	13 нива на засичане, 1760 зони на включване (IR Quattro) 13 нива на засичане, 4800 зони на включване (IR Quattro HD)
Вид защита:	IP 20
Клас защита:	II
Температурен диапазон:	0 °C до +40 °C

COM 1 + COM 2

DIP 1

Нормална експлоатация / тест (NORM / TEST)

Тестовият режим има предимство пред всички останали настройки и служи за проверка на функционалността, както и на обхвата. Независимо от освете-

ността, детекторът включва осветлението, при движение, за около 8 сек. (син LED мига при засичане). В нормален режим са валидни всички индивидуално

избрани стойности на потенциометрите. Без включен товар, детекторът също може да бъде настроен с помощта на синия LED.

DIP 2

Полуавтомат (MAN) / автомат (AUTO)

Полуавтомат: (MAN)

Осветлението се изключва само автоматично. Включването е ръчно, светлината трябва да

се пусне от бутона и остава включена за избраното на потенциометъра време.

(2 x натискане /включва за 4 часа).

Автомат: (AUTO)

Осветлението се включва и изключва автоматично, според осветеността и присъствието. Осветлението може да бъде включено ръчно по всяко време. При това автоматичното

контролиране се деактивира за кратко. Независимо от избраните стойности, при ръчно натискане на бутона светлината остава за 4 часа включена (2 x натискане) или изключена

(1 x натискане). При натискане на бутона преди изтичане на 4 часа Presence Control IR Quattro преминава в обичайния сензорен режим.

DIP-3

Бутон/ключ

Съобщава на сензора като да тълкува входния сигнал. С присъвяването на външни бутони/ключове датчикът може да се използва като полуавтомат и по всяко време да се управлява ръчно.

- Избор на експлоатация като бутон или ключ
- Повече бутони могат да се включат към един управляващ вход

- Светещ бутон се използва само с нулев проводник
- Дължина на кабела между сензора и ключа < 50 м

DIP-4

Бутон ON/ON-OFF

В позиция ON-OFF осветлението по всяко време може да се включи и изключи ръчно (изключе-

ние импулсен режим: липсва ръчно изключване). В позиция ON ръчното изключване е не-

възможно. При всяко натискане на бутона времето преди изключване стартира наново.

DIM

DIP-5

Постоянна светлина ON/OFF

Осигурява константно ниво на осветеност. Сензорът измерва наличната дневна светлина и включва допълнително изкуствена светлина, за да достигне

желаното ниво на осветеност. При промяна на дневната светлина, допълнителната изкуствена светлина съответно се адаптира. Допълнителното включва-

не на изкуствена светлина се извършва в зависимост от присъствието.

COM 1 + COM 2

Потенциометър ⑤

Настройка на светлочувствителността

Желаният праг на задействане може да бъде регулиран безстепенно от около 10-1000 лукса.

Регулатор в дясно: MAX дневен режим
Регулатор в ляво: MIN нощен режим

Според мястото на монтаж може да е необходима корекция на настройката с 1-2 деления на скалата.

Примери за приложение	Зададени стойности на осветеност
Нощен режим	мин
Коридори, антрета	1
Стълби, ескалатори	2
Мокри помещения, тоалетни, килери, столови	3
Продажбени салони, детски градини, предучилищни помещения, спортни салони	4
Работни помещения: офиси, конферентни и заседателни зали, фини монтажни дейности, кухни	5
Работни области, изискващи силно осветление: лаборатория, техническо чертане, прецизни дейности	>=6
Дневен режим	макс

Сведения: Според мястото на монтаж може да е необходима корекция на настройката с 1-2 деления на скалата. Измерването на осветеността се извършва върху сензора.

Потенциометър ⑥

Настройка на времето

време преди изключване изход 1.
Стойност 30 сек. – 30 мин.

Желаното време преди изключване може да се регулира безстепенно от мин. около 30 сек. - макс. 30 мин. След 3 мин. се калибрира собствената

светлина. При подминаване на прага, сензорът изключва, след изтичане на времето преди изключване.

Импулсен режим (освен DIM) ∟

Когато поставите регулатора на ∟ (в ляво) уредът ще е в импулсен режим, т.е. изхождат ще е включен за около 2 сек. (напр. за

стълбищен автомат). След това за около 8 секунди сензорът не реагира на движение. Заради собственото заспяване с

външна светлина тук е възможен само дневен режим.

IQ-режим

Макс. в дясно: Времето преди изключване се адаптира динамично и самообучаващо към поведението на потребителя.

Посредством обучаващ алгоритъм се определя оптималният времеви цикъл.

Най-краткият интервал е 5 мин, най-дългият 20 мин.

Потенциометър 7

време преди изключване изход 2 ОБК

- стойност 1 мин. – 2 часа
- в дясно: макс
- в ляво: мин

Потенциометър 8

Забавяне на включването изход 2 ОБК

- стойност 0 сек. – 10 мин.
- в дясно: наблюдение на помещението
- в ляво: 0 сек. (изкл.)

При избор на "наблюдение" се намалява чувствителността на изход "присъствие". Контактът се затваря едва при значимо движение, сигнализирайки с висока сигурност присъствието на хора.

Времето преди изключване остава активно. Забавянето на включването е деактивирано.

Потенциометър 15

Намалено осветление (DIM)

При спад под избраната осветеност, тази функция позволява основно осветление за настроено време преди изключване. То представлява около 10% от максималната сила на осветлението. При присъствие сензорът се включва на 100% светлина (регу-

лиране на постоянната светлина OFF) или според предварително настроената яркост (регулиране на постоянната светлина ON). Ако не се отчете движение, след изтичане на времето преди изключване сензорът включва отново на основно осветление. То

се изключва, когато времето преди изключване (1 мин. – 30 мин.) изтече или осветеността се постигне изцяло от дневната светлина. В настройка ON сензорът включва и изключва основното осветление директно при спад на яркостта.

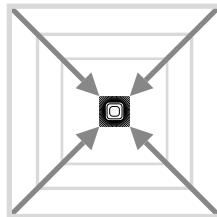
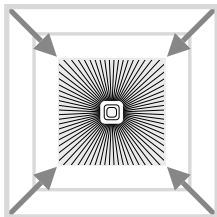
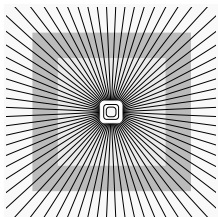
Настройка на обхвата**Потенциометър 9**

Адаптиране на обхвата към индивидуалните нужди.

Според таблица технически данни настройка на индивидуални потребности стр. 4-5.

Паралелни свързвания

При използване на повече детектори те трябва да бъдат свързани за същата фаза!

14.1 Основен/основен

При паралелно включване могат да бъдат използвани повече основни сензори. При това всеки основен сензор включва своята група според собственото из-

мерване на осветеността. Времето и осветеността се настройват индивидуално за всеки основен детектор. Товарът се разпределя между отделните основни

сензори. Присъствието се засича съвместно от всички датчици. Изходът за присъствие може да се прихване при произволен основен детектор.

14.3 Основен/подчинен

Експлоатацията основен/подчинен сензор позволява да се засичат по-големи помещения (включен товар = основен, без товар = подчинен). Анализът на освете-

ността в помещението се прави изключително на основния сензор. Подчинените сензори съобщават засеченото движение на основния. Включването на освет-

лението или ОБК-системата се извършва без изключение от основния сензор.

14.3 Два датчика на външен стълбищен автомат

Старо строителство / ремонт

Светлината се активира с бутон. Не е възможен нощен режим, само дневен.

14.4 Датчик като стълбищен автомат**14.3 DIM-сензор****Допълнителни функции през RC5****Функция въвеждане в експлоатация**

С натискане на бутон, > 5 с, се активира функцията за въвеждане в експлоатация за 100 часа.

Презентационен режим

С натискане на бутон, > 5 с, светлината е ИЗКЛ, докато не бъде засечено движение. Ако повече не бъде засечено движение, след изтичане на допълнителното време, лампата преминава в сензорен режим (LED ВКЛ).

Допълнителни функции през RC8 (DIM-версия)**Основно осветление**

С натискане на съответния бутон, > 5 с, основното осветление се изменя на 60 мин.

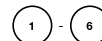
**Стойност на основното осветление**

С натискане на съответните бутони, > 5 с, стойността на осветеност се променя на стъпки по 10 % на: 1 = 10 %, 2 = 20 %, ... 6 = 60%

Димиране през ключ

При свързан ключ към клемата S, осветлението може да се димира с натискане на ключа. Ключът задава в началото максимална стойност, след което започва да се връща към минимална стойност. Когато ключът бъде пунат, съответната стойност се запазва до следващото изключване, без да е необходима допълнителна настройка.

След което датчиците остават в настройките преди това сензорен режим. Посоката на димиране (макс./мин.) може да бъде променена с кратко отпускане на ключа и повторното му натискане.

Дистанционно управление

Посредством дистанционното управление (опция) функциите могат да бъдат управлявани комфортно от долу.

Сведение: Импулсният режим не може да се изтрие от дистанционното управление. Импулсният режим да се изключи

ръчно, дистанционно управление Presence Control: EAN: 4007841 000387

Проблеми при експлоатация

Проблем	Причина	Решение
Светлината не се включва	<ul style="list-style-type: none"> ■ Няма напрежение ■ Избрана е твърде ниска стойност луксове ■ Няма засечено движение 	<ul style="list-style-type: none"> ■ Да се провери напрежението ■ Бавно да се увеличи стойността луксове, докато светлината включи ■ Да се осигури свободна видимост към сензора ■ Да се провери обхвата
Светлината не се изключва	<ul style="list-style-type: none"> ■ Твърде висока стойност луксове ■ Времето преди изключване изтича ■ Смуцаващи източници на топлина, напр.: нагреватели, отворени врати и прозорци, домашни животни, лампи/прожектори, движещи се обекти ■ WLAN-уредът е поставен твърде близо до сензора 	<ul style="list-style-type: none"> ■ Луксове да се намалят ■ Да се изчака времето преди изключване, съответно да се намали ■ Стационарните източници на смущение да се изолират с покриващо фолио ■ Разстоянието между WLAN-уред и сензора да се увеличи
Сензорът изключва, въпреки присъствието	<ul style="list-style-type: none"> ■ Времето преди изключване е твърде малко ■ Прагът на осветеност е нисък 	<ul style="list-style-type: none"> ■ Времето преди изключване да се увеличи ■ Настройката на светлочувствителността да се промени
Сензорът се изключва твърде късно	<ul style="list-style-type: none"> ■ Времето преди изключване е твърде голямо 	<ul style="list-style-type: none"> ■ Времето преди изключване да се намали
При фронтално движение сензорът включва твърде късно	<ul style="list-style-type: none"> ■ Обхватът за фронтално движение е малък 	<ul style="list-style-type: none"> ■ Да се монтира допълнителни сензори ■ Разстоянието между два сензора да се намали
Въпреки тъмнина, сензорът не включва при присъствие	<ul style="list-style-type: none"> ■ Избрана е твърде ниска стойност луксове 	<ul style="list-style-type: none"> ■ Сензорът деактивиран от бутона ? ■ Полуавтомат ? ■ Да се увеличи прагът на осветеност

Отстраняване

Електроуреди, принадлежности и опаковки трябва да бъдат рециклирани, с цел опазване на околната среда.



Не изхвърляйте електроуреди с общите домашни отпадъци!

Само за страни от ЕС:

Според действащата Директива на ЕС за стари електронни и електроуреди и транспонирането ѝ в национално право, електроуреди, които повече не могат да бъдат употребявани, трябва да бъдат разделено събирани и рециклирани, с цел опазване на околната среда.

Гаранция от производителя

В ролята ви на купувач разполагате със законови права спрямо продавача. Ако тези права съществуват във вашата страна, тази гаранционна декларация не ги ограничава, нито ги съкращава. Ние ви даваме 5 години гаранция за перфектна изработка и правилно функциониране на вашия продукт STEINEL-Professional - от серията Сензорна техника. Ние гарантираме, че този продукт няма материални, производствени и конструктивни недостатъци. Ние гарантираме функционалността на всички електронни елементи и кабели, както и липсата на дефекти в използваните материали и техните повърхности.

Гаранционен иск

Ако искате да направите рекламация на вашия продукт, моля да го изпратите напълно окомплектован и за наша сметка, заедно с оригиналната касова бележка или фактура, които трябва да съдържат датата на покупката и обозначението на продукта, на вашия търговец или директно на нас, **ТАШЕВ-ГАЛВИНГ ООД, Бул. Климент Охридски № 68, 1756 София, България**. Затова ви препоръчваме грижливо да пазите касовата бележка или фактурата до изтичане на гаранционния срок. За щети настъпили по време на транспорта на продукта STEINEL не поема отговорност.

Информация за представяне на гаранционен иск ще получите на нашата интернет страница www.tashev-galving.com

Ако имате гаранционен случай или въпрос по вашия продукт, можете да ни се обадите по всяко време на нашия сервизен телефон **+359 (2)700 45 454**.

5 ГОДИНИ
ГАРАНЦИЯ
от производителя

CN 操作说明书

尊敬的客户，

感谢您选购新型施特朗感应器，对于您的信赖我们深感荣幸。您购买的这款高质量产品经过精心的生产与测试，同时还附有精致的包装。

安装前请仔细阅读本安装说明。只有正确安装与调试才能确保产品长期可靠、无故障地运行。

我们希望您尽情体验全新的施特朗感应器。

⚠ 安全性提示

- 在感应器上进行任何工作前均须断开电源！
- 安装时必须确保连接的电线无电压。因此，首先切断电源，并使用试电笔检查是否存在电压。
- 安装感应器时涉及电源电压的相关工作，因此必须根据国家特定的安装规定和连接条件执行专业工作 (VDE 0100)。
- 接口 B1、B2 是用于不超过 1 A 的低能量电路的开关触点，必须对其进行相应屏蔽。
- 在控制输出端 DIM 1-10 V 上只允许使用带电位隔离控制信号的电子镇流器 (EVG)。

装配 / 安装 ⑬ (参见第 2 页图)

感应器仅针对室内嵌入式天花板安装设计 (COM 1 AP 版本除外)。供货范围中未包括相应的夹具式天花板适配器及明装式适配器。

机构 ⑫ 锁闭感应器模块，必要时借助螺丝刀完成。

配件：

- ⑬ Kaiser 空心天花板，EAN 编号：4007841 000370
- ⑭ 夹具式天花板适配器，EAN 编号：4007841 002855
- ⑮ 明装式适配器，EAN 编号：4007841 000363

感应器和负载模块以装配的状态发货，必须在安装负载模块并设置 Poti/Dip 后插在一起。然后，必须使用锁紧

- ⑯ 保护帽，EAN 编号：4007841 003036
- ⑰ 服务遥控器，EAN 编号：4007841 000387
- ⑱ 用户遥控器，EAN 编号：4007841 003012

设备说明

- ① 负载模块
- ② 感应器模块
- ③ 感应器底部
- ④ Dip 开关
 - (1) 常规 / 测试模式
 - (2) 半自动 / 全自动
 - (3) 按键 / 开关
 - (4) ON / ON-OFF 按键
 - (5) DIM 版本
 - 长亮控制 开 / 关
- ⑤ 亮度设置
- ⑥ 时间设置 开关输出端 1
- ⑦ HVAC 后续时间 开关输出端 2
- ⑧ HVAC 接通延时 开关输出端 2
- ⑨ 有效距离设置
- ⑩ Kaiser 空心天花板，选配
- ⑪ 夹具式天花板适配器，选配
- ⑫ 明装式适配器 IP 54，选配
- ⑬ 锁紧机构
- ⑭ 装配 / 安装
- ⑮ 并联
- ⑯ 后续时间 方向灯 DIM 版本

工作方式 / 基本功能

Control Pro 系列红外线存在感应器根据环境亮度和存在状态控制照明和 HVAC 控制系统 (仅 COM 2)，例如在办公室、学校、公共或私人建筑内。

热释电感应器凭借其先进的透镜实现了典型的室内方形感应范围，能够轻易捕捉最微小的移动。开关输出端的设置及存在感应器的有效距离设置可通过电位计 (Poti) 和 Dip 开关

或可选配的遥控器实现。

Presence Control 的优点是自身耗电量极小。

Presence Control PRO

IR Quattro COM 1 / COM 1 AP
IR Quattro HD COM 1 / COM 1 AP

1 个取决于亮度设定值和存在状态的开关输出端。

设置方法：

- 亮度设定值
- 后续时间、脉冲、IQ 模式

Presence Control PRO

IR Quattro COM 2
IR Quattro HD

1 个开关输出端，同 COM 1 一样。外加 2 个取决于存在状态的开关输出端 HVAC (供暖 / 通风 / 空调)。

设置方法：

- 后续时间
- 接通延时
- 室内监控

Presence Control PRO

IR Quattro DIM
IR Quattro HD DIM

1 个取决于亮度设定值和存在状态的开关输出端。

设置方法：

- 亮度设定值
- 后续时间、IQ 模式
- 方向灯
- 长亮控制

监控范围

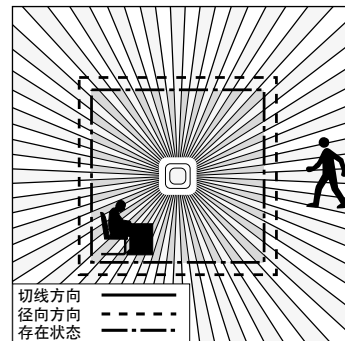
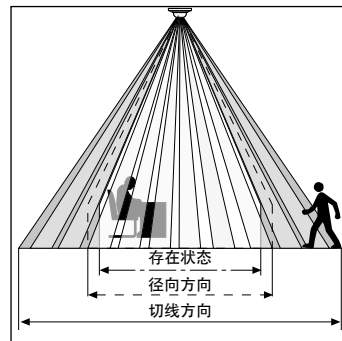

存在状态识别是否可靠主要取决于镜头元件的数量、性能和排列。拥有 49 m² 方形感应范围的 IR Quattro 具有 13 个感应面和 1760 个开关区

域，能够轻松捕捉最微小的移动。拥有 64 m² 方形感应范围的 IR Quattro HD 具有 4800 个开关区域并可精确确定功率范围。通过在电位计上进行设

置，可根据个性化需求调整有效距离。由于感应范围为方形且可以联网主 / 从设备，因此可轻松、快速、理想地实现室内规划。

电气安装 / 自动运行

原则上，选择接线电缆时必须遵守符合 VDE 0100 的安装规定（参见第 10 页上的安全性提示）。以下要求适用于存在感应器的布线：根据 VDE 0100 520 第 6 小节的规定，感

应器和电子镇流器之间的接线可使用一根多芯电缆，其中既包含电源线也包含控制线（例如 NYM 5 × 1.52）。电源线的最大直径不得超过 10 mm。电源连接接线头的夹紧范围最大

为 $2 \times 2.5 \text{ mm}^2$ 。安装 AP 版本时必须前置一个线路保护开关（16 A）。

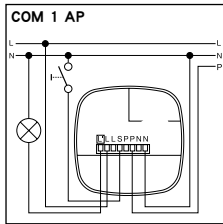
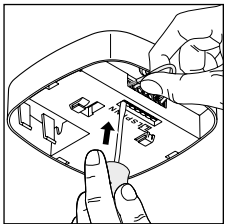
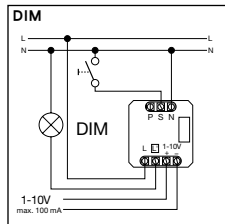
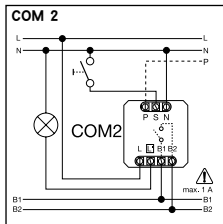
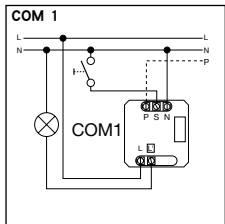
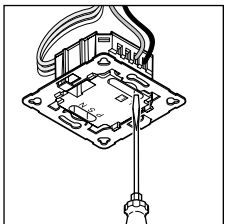

技术参数

尺寸 (宽 × 高 × 深) :	120 × 120 × 76 mm	
电源电压:	230 – 240 V, 50 Hz / 60 Hz	
最小负载:	3 W	
功率, 开关输出端 1: (COM 1/COM 2)	继电器 230 V 最大 2000 W 电阻负载 (cos φ = 1) 最大 1000 VA (cos φ = 0.5)	
电子镇流器: (COM 1/COM 1 AP/COM 2/DIM)	接通峰值电流最大 800 A/200 μs 30 × (1 × 18 W), 25 × (2 × 18 W) 25 × (1 × 36 W), 15 × (2 × 36 W) 20 × (1 × 58 W), 10 × (2 × 58 W) 注意电子镇流器单独的接通电流! 接通功率较大时请前置继电器或接触器	
功率, 开关输出端 2: (仅 COM 2)	存在状态 最大 230 W/230 V 最大 1 A, (cos φ = 1) 针对 HVAC (供暖/通风/空调)	
方形感应范围:	IR Quattro 存在状态: 最大 4 × 4 m (16 qm) 径向方向: 最大 5 × 5 m (25 qm) 切线方向: 最大 7 × 7 m (49 qm)	IR Quattro HD 存在状态: 最大 8 × 8 m (64 qm) 径向方向: 最大 8 × 8 m (64 qm) 切线方向: 最大 20 × 20 m (400 qm)
光敏值设置:	10 – 1000 Lux, ∞ / 日间 / DIM 100 – 1000 Lux 调节阈值	
开关输出端 1: 时间设置	30 秒 – 30 分钟, 脉冲模式 (约 2 秒钟), IQ 模式 (自动匹配使用情况)	
开关输出端 2: 时间设置	仅 COM2 用于 HVAC 0 秒 – 10 分钟. 接通延时 1 分钟 – 2 小时. 后续时间 自动室内监控	
DIM: 时间设置	30 秒 – 30 分钟 IQ 模式 (自动匹配使用情况)	
控制输出端:	1 – 10 V / 最多 50 个电子镇流器, 最大 100 mA	
安装高度: (天花板安装)	2.5 m – 8 m (IR Quattro) 2.5 m – 10 m (IR Quattro HD)	
使用位置:	建筑物内部	
传感器:	13 个感应面, 1760 个开关区域 (IR Quattro) 13 个感应面, 4800 个开关区域 (IR Quattro HD)	
保护形式:	IP 20	
防护等级:	II	
温度范围:	0 °C 至 +40 °C	

功能 - 通过 DIP 开关设置

COM 1 + COM 2

DIP 1

常规模式/测试模式 (常规 / 测试)

测试模式优先于存在感应器的所有其他设置, 用于检查功能以及感应范围。无论亮度如何, 存在感应器都会在检测到室内活动时打开照明设备约 8 秒。(检测时蓝色 LED 闪烁)。在常规模式中, 所有单独设置的电位计数值有效。即使未连接负载, 也可借助蓝色 LED 设置在感应器。

DIP 2

半自动 (MAN) / 全自动 (AUTO)

半自动: (MAN)

照明设备自动关闭。手动开启, 须使用按键开灯, 并在电位计上设定的后续时间内保持开启状态。(按下 2 次 / 打开 4 小时)。

全自动: (AUTO)

照明设备根据亮度和存在状态自动开启和关闭。照明设备可随时手动开关, 同时会暂时关闭自动开关模式。与设置的数值无关, 手动按下按键时灯将开启(按 2 下)或关闭(按 1 下) 4 小时。在 4 小时结束前操作按键时, IR Quattro 的存在控制将进入常规感应器模式。

DIP-3

按键 / 开关

为感应器分配输入信号的评估方法。通过分配外部按键 / 开关可以半自动模式运行感应器并可随时手动优先控制感应器。

- 使用按键或开关选择运行模式
- 一个控制输入端上可以有多个按键
- 灯光按键仅可使用零线连接
- 传感器和开关之间的电缆长度 < 50 m

DIP-4

ON/ON-OFF 按键

位于 ON-OFF 位置时, 可随时手动打开及关闭照明设备(脉冲模式除外: 无法手动关闭)。位于 ON 位置时, 无法再手动关闭。每次按下按键都会重启后续时间。

DIM

DIP-5

长亮开 / 关

确保稳定的照明亮度。感应器测量当前日光并接通部分人工照明, 以达到所需亮度。如果日光比例发生变化, 则接通的人工照明将自动匹配。除了日光比例外, 接通情况还取决于存在状态。

功能 - 通过电位计 (Poti) 设置

COM 1 + COM 2

电位计 ⑤

亮度设置

所需响应阈值可在约 10 到 1000 Lux 之间进行无级调节。将调节器沿顺时针方向转到底: 最大日间模式
将调节器沿逆时针方向转到底: 最小夜间模式

根据安装地点可能需要将设置修正 1 - 2 个刻度。

应用示例	亮度设定值
夜间模式	最小
走廊、大厅	1
楼梯、自动扶梯、自动人行道	2
洗手间、厕所、配电室、食堂	3
销售区域、幼儿园、育幼院、体育馆	4
工作场所: 办公室、会议室和会谈室、精细的装配工作、厨房	5
对灯光要求高的工作场所: 实验室、技术绘图、精密作业	>=6
日间模式	最大

提示: 根据安装地点可能需要将设置修正 1 - 2 个刻度。在感应器上进行亮度测量。

电位计 ⑥

时间设置

开关输出端 1 后续时间: 可在最小约 30 秒 - 最大 30 分钟的范围进行无级调节所需的后续时间。3 分钟后将对自身光进行测量。超过阈值时感应器会在后续时间结束后关闭。

脉冲模式 (DIM 除外) ⌋

将调节器置于 ⌋ (沿逆时针方向转到底) 后, 设备处于脉冲模式, 即, 输出端接通约 2 秒 (例如用于楼梯间自动灯)。然后, 感应器在约 8 秒钟内不会对移动作出反应。由于外部灯具有强光照射的特点, 因此, 此时仅限使用日间模式。

IQ 模式

沿顺时针方向转到底: 后续时间根据用户行为动态匹配、自动示教。通过一个示教算法得出最佳周期时间。最短时间为 5 分钟, 最长为 20 分钟。

COM 2

电位计 ⑦

开关输出端 2 HVAC 后续时间

- 设置值 1 分钟 - 2 小时
- 沿顺时针方向转到底：最大
- 沿逆时针方向转到底：最小

电位计 ⑧

开关输出端 2 HVAC 接通延时

- 设置值 0 秒 - 10 分钟
- 沿顺时针方向转到底：室内监控 
- 沿逆时针方向转到底：0 秒 (关)

在“监控”设置下，“存在状态”开关输出端的灵敏度降低。触点将在出现明显移动时才闭合，且明确确定有人存在时才发出信号。

后续时间仍然激活。接通延时则禁用。

电位计 ⑮

基本亮度 (DIM 版本)

低于设置的亮度值时，可以在设置的后续时间内开启基本照明。光强降低为最大光强的约 10%。如果有人存在，感应器将打开 100% 的光强 (长亮控制关) 或调节至预设的亮度

值 (长亮控制开)。如果未识别到移动，则感应器将在后续时间结束后恢复至基本亮度。后续时间 (1 分钟 - 30 分钟) 结束时或由于足够的日光而超过亮度值时，会将其关闭。在

ON 设置中，感应器在低于开 / 关亮度值时直接控制基本亮度。

有效距离设置

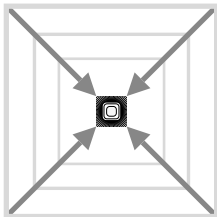
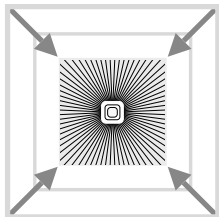
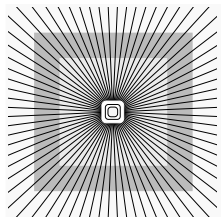

电位计 ⑨

根据个性化需求调整有效距离。

参见第 4 - 5 页的个性化需求设置技术数据表。

并联

使用多个感应器时必须将其连接在同一相位！

⑭.1 主设备/主设备

在并联电路中也可使用多个主设备。每个主设备根据各自的亮度测量控制对应的灯组。在

每个主设备上单独设置延时时间和亮度开关值。开关负载分布在各个主设备上。存在状态

则仍由所有感应器共同检测。存在输出端可在任一主设备上截取。

⑭.2 主设备 / 从设备

主设备 / 从设备模式可以检测更大的空间 (连接负载 = 主设备, 无负载 = 从设备)。室

内的亮度分析仅在主设备上运行。从设备将活动检测情况报告给主设备。仅通过主设备开

关照明和 HVAC 设备。

⑭.3 外部楼梯间自动灯上的两个感应器

老式建筑 / 改建建筑

通过按键激活外部灯。不可使用夜间模式，仅限日间模式。

⑭.4 感应器作为楼梯间自动灯

⑭.5 DIM 感应器

补充功能 通过RC5

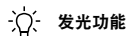

按住按钮 > 5 秒, 可激活发光功能, 持续 100 小时。

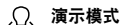

按住按钮 > 5 秒, 只要检测到移动, 灯光就会熄灭。如果未检测到移动, 在运行时间结束后, 照明装置会切换到传感器模式运行 (LED 模式)。

补充功能 通过RC8 (DIM 变形)

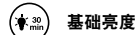

按住相应按钮 > 5 秒, 可将基础亮度时长改为 60 分钟。

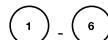

按住相应的按钮 > 5 秒, 亮度值将以每次 10% 的增量变化: 1 = 10%, 2 = 20%, ... 6 = 60%

通过按钮调光

通过按动 S 接线端子上的连接按钮可调节照明装置的亮度。按动按钮后, 照明装置首先运行到最大亮度值, 然后返回至最小值。松开按钮后, 无需进一步调节, 照明装置在关闭前会一直保持相应的亮度值。随后, 感应器将处于之前设置的传感器运行模式。通过短暂松开并再次按下按钮的方式可改变灯光的暗程程度 (最大 / 最小)。

遥控器

通过遥控器 (选配) 可在地面上轻松开启功能。

提示: 无法通过遥控器改写脉冲模式。手动关闭脉冲模式,

Presence Control 遥控器: EAN 编号: 4007841 000387

运行故障

故障	原因	解决方法
灯不打开	<ul style="list-style-type: none">■ 无连接电压■ 亮度值设置过低■ 未检测到移动	<ul style="list-style-type: none">■ 检查连接电压■ 缓慢增加亮度值，直至灯打开■ 确保感应器的视野未受阻碍■ 检查感应范围
灯不关闭	<ul style="list-style-type: none">■ 亮度值过高■ 后续时间结束■ 热源干扰，例如：取暖器、敞开的门和窗户、宠物、白炽灯/卤素灯、移动的物体■ WLAN（无线网络）设备的位置离传感器过近	<ul style="list-style-type: none">■ 调低亮度值■ 等待后续时间结束，必要时调短后续时间■ 使用标签遮挡静止的干扰源■ 增加WLAN（无线网络）设备与传感器之间的距离
尽管有人存在，但感应器仍然关闭	<ul style="list-style-type: none">■ 后续时间过短■ 灯光阈值过低	<ul style="list-style-type: none">■ 延长后续时间■ 更改亮度设置
感应器过迟关闭	<ul style="list-style-type: none">■ 后续时间过长	<ul style="list-style-type: none">■ 缩短后续时间
正面前行走时，感应器开启过迟	<ul style="list-style-type: none">■ 正面前行走方向的有效距离已缩短	<ul style="list-style-type: none">■ 安装更多感应器■ 减少两个感应器之间的距离
昏暗且有人存在时感应器不开启	<ul style="list-style-type: none">■ 选择的亮度值过低	<ul style="list-style-type: none">■ 是否使用开关/按键禁用了感应器？■ 半自动模式？■ 提高亮度阈值

废弃物处理

电子设备、附件和包装应根据环保要求寻求再次利用。



不得将电子设备投入生活垃圾！

针对欧盟国家：

根据适用的关于废旧电子设备和电子元件欧盟指令及其在国家法律中的实施规则，必须将无法再使用的电子设备断开、收集在一起并根据环保要求寻求再次利用。

制造商担保

作为购买方相对销售商具有法定的免费维修权和保修权。如果您所在国家具有相关法律规定，该权利不受我们质保声明而缩短或任何限制。我们为施特朗专业传感器产品的完好性能和正常功能提供 5 年质保。我们保证此产品不含材料、生产和结构方面的缺陷。我们保证所有电子部件和电缆的功能可靠性以及所使用的材料及其表面无任何缺陷。

质保索赔

如需提出产品索赔，则请您将完整的原始购买凭证（必须包含购买日期和产品名称的说明）自费邮寄给您的经销商或直接邮寄给我们：Representative Office, Shanghai Rm. 25 A, Huadu Mansion No. 838, Zhangyang Road Shanghai 200122. 为此，建议您妥善保管购买凭证，直至质保期到期。施特朗对寄回过程中的运输费用和风险不承担任何责任。

质保索赔的相关信息请参见我们网站的主页 www.steinel.cn

如果您对质保或产品有任何疑问，敬请垂询：服务热线 +86 21 5820 4486.

5年
厂商质保